

Solución vega puro diseño



:hager

:hager

Solución golf / solución vega una oferta completa y compacta



VD/VRxxxxx < 24 ■



VS/VFxxxxx < 72 ■ (enlazable)

Solución golf

Intensidad máx	golf serie VD/VR “esencial”		golf serie VF/VS “profesional”	
	Empotrable	Superficie	Empotrable	Superficie
63 A	IP30 IP40*	IP30 IP40*	IP30 IP40*	IP30 IP40*
125 A				
160 A				

* con puerta

Hager es un clásico en las envolventes, desde las pequeñas cajas hasta los armarios. La oferta, además de completa, es muy sencilla a la hora de escoger la solución idónea en cada caso: solución golf, hasta 63 A y solución vega, en 125 y 160 A.



VU/VH/VAxxxx < 60 ■ (enlazable)



VBxxxxx < 72 ■ (enlazable)



FD/FUxxN/DN < 168 ■ (enlazable)

		Solución vega	
golf serie VU/VA “alto standing”		vega, serie VB (18 módulos)	vega D (24 módulos)
Empotrable	Superficie	Superficie	Empotrable Superficie
IP30	IP30	IP40 (IP41 con kit)	IP40*

		serie golf RAL 9010				serie vega D RAL 9010	
		Residencial	Local profesional y terciario		VU/VH		vega D
		VR IP40 Plástico □ Con puerta plástica	VF IP40 Plástico □ Con puerta plástica		IP30 Plástico □ Marco y puerta metálicos		IP41 Metálico
Puerta		no incluida	incluida	incluida	incluida	no incluida	
Regletas tierra		no incluidas	incluidas**	incluida	incluidas. Quick Connect		incluida Quick Connect
Sin puerta Puerta opaca Puerta transparente							
Nº mod. (U) filas		Tabique hueco	Filas 12 ■ Tabique hueco	Filas 18 ■ Tabique hueco	Filas 12 ■ Tabique hueco	Filas 24 ■	
1	1						
2	1						
3	1						
4	1						
6	1						
8	1	VR108NE VR108NE+VZ914N	VR108NH VR108NH+VZ914N	VF108PE/PEB VF108TE	VF108PEH		
10	1						
12	1	VR112NE VR112NE+VZ918N	VR112NH VR112NH+VZ918N	VF112PE/PEB VF112TE	VF112PEH	VU12EP VU12ET	VH12EP VH12ET
18	1	VR118NE VR118NE+VZ920N	VR118NH VR118NH+VZ920N		VF118PES VF118TES	VF118PEH	
24	2	VR212NE VR212NE+VZ924N	VR212NH VR212NH+VZ924N	VF212PE/PEB VF212TE	VF212PEH	VU24EP VU24ET	VH24EP VH24ET
36	2				VF218PES VF218TES	VF218PEH	
36	3			VF312PE/PEB VF312TE	VF312PEH/PEBH	VU36EP VU36ET	VH36EP VH36ET
48	4			VF412PE VF412TE	VF412PEH/PEBH	VU48EP VU48ET	VH48EP VH48ET
54	3				VF318PES VF318TES	VF318PEH	
60	5					VU60EP VU60ET	VH60EP VH60ET
72	4				VF418PES VF418TES	VF418PEH	
96	4						FU32DN FU32DN+FD32PN FU32DN+FD32TN
120	5						FU42DN FU42DN+FD42PN FU42DN+FD42TN
144	6						FU52DN FU52DN+FD52PN FU52DN+FD52TN
168	7						FU62DN FU62DN+FD62PN FU62DN+FD62TN
							FU72DN FD72DN+FD72PN FD72DN+FD72TN

vega D autoextinguible 850°C apta para tabique hueco
** excepto VF/VSxxPEB.

VP, vega VB, vega D:
dist. entre perfiles DIN: 150 mm

VU/VH 36 NCT para ICT
VU/VH 48 NCT

serie golf RAL 9010				cajas estancas vector RAL 7035				serie vega D RAL 9010		Auto-extinguibilidad 650°C, Para cajas de tabique hueco 850°C.
Residencial	Local profesional y terciario			Local profesional y terciario						
VD IP30 Plástico <input type="checkbox"/> Con puerta plástica	GD IP30 Plástico <input type="checkbox"/> Cajas cubebornes	VS IP40 Plástico <input type="checkbox"/> Con puerta plástica	VA IP30 Plástico <input type="checkbox"/> Marco y puerta	VE/VE exterior IP65 Plástico <input type="checkbox"/>	VP IP65 Plástico <input type="checkbox"/>	vega VB IP40 Plástico <input type="checkbox"/> Puerta plástica	vega D IP41 Metálico <input type="checkbox"/> Puerta metálica			
no incluida	no incluida	incluida	incluida	no incluida	incluida	incluida	incluida	no incluida		
no incluidas	no incluidas	incluidas**	incluidas Quick C.	incluidas Quick C.	incluidas Quick C.	incluidas	incluidas	incluidas Quick C.		
	Filas 12 ■	Filas 12 ■ Filas 18 ■	Filas 12 ■		Filas 18 ■	Filas 18 ■	Filas 18 ■ < 125 A	Filas 24 ■ < 160 A		
VD101NE									1 1	
VD102NE				VE103x (2 a 3 ■)					1 2	
VD103NE	GD102B GD102B+GP102P GD102B+GP102T								1 3	
VD104NE	GD104B GD102B+GP102P GD104B+GP104T	VS104PE/PEB VS104TE							1 4	
VD106NE	GD106B GD102B+GP102P GD106B+GP106T			VE106x (4 a 6 ■)					1 6	
VD108NE	GD108E GD108E+GP108P GD108E+GP108T	VS108PE/PEB VS108TE		VE110x (8 a 10 ■)					1 8	
VD110NE	GD110E GD110E+GP110P GD110E+GP110T								1 10	
VD112NE		VS112PE/PEB VS112TE	VA12E VA12+VA12T VA12E+VA12K	VE112x					1 12	
VD118NE									1 18	
VD212NE		VS212PE/PEB VS212TE	VA24E VA24E+VA24T VA24E+VA24K	VE212x					2 24	
									2 36	
									3 36	
									4 48	
									2 48	
									3 54	
									5 60	
									4 72	
									3 72	
									4 96	
									5 120	
									6 144	
									7 168	

** incluidas en VExxxF

■ 1 Fila ■ 2 Filas ■ 3 Filas ■ 4 Filas ■ 5 Filas ■ 6 Filas □ 7 Filas

Solución vega puro diseño Hager



La solución más selecta de Hager. Sea como tenga que ser la instalación, vega es la respuesta idónea. En vivienda, la caja vega, serie VB, constituye una solución compacta en los espacios comunes de un edificio de viviendas, o en una tienda o pequeño restaurante... hasta 125 A. Por su parte, vega D es versátil y de utilización general en gran número de aplicaciones terciarias hasta 160 A.

01

Caja vega serie VB. Compacta y elegante hasta 125A

Material: Aislante, plástico.

Descripción: Caja de distribución hasta 125 A, de superficie. Hasta 72 módulos. Admite asociaciones verticales y horizontales.

Accesorios: la mayoría como recambio. La caja viene totalmente equipada.

Aplicación: viviendas de alto standing, cuadros de zonas comunes en viviendas de propiedad vertical, local profesional y pequeño terciario.

Ventajas: Altas prestaciones, excepcional diseño, gran espacio de cableado, distancia de 150mm entre perfiles DIN, posibilidad de instalar caja moldeada de 125 A.

Más info: ver páginas 8-24



02

Caja serie vega D. El todoterreno 'fully equipped' hasta 160A

Material: Alma metálica. Recubrimiento aislante, plástico. Doble aislamiento.

Descripción: Caja de distribución hasta 160 A, de empotrar y superficie. Hasta 168 módulos. Admite asociaciones verticales y horizontales.

Accesorios: Puerta metálica opaca o transparente, a elegir. El resto de accesorios como recambio. La caja viene totalmente equipada.

Aplicación: viviendas de alto standing, local profesional y pequeño terciario en general.

Ventajas: Altas prestaciones, excepcional diseño, gran espacio de cableado, distancia de 150mm entre perfiles DIN, posibilidad de instalar caja moldeada de 160 A.

Más info: ver páginas 26-49



Pequeño terciario hasta 125A y edificios residenciales



Para los cuadros de edificios residenciales de electrificación elevada.



Ideal en las zonas comunes del edificio de viviendas.

vega, serie VB diseño en superficie

En los últimos tiempos las instalaciones tienden a cabeceras de menor potencia para un número de salidas cada vez mayor. Por otro lado, las caídas de potencial hacen que debamos usar secciones de cable importante y tener que utilizar caja moldeada en las cabeceras de los cuadros secundarios. Esto ocurre, especialmente, en el pequeño terciario.

Una solución compacta

La complejidad del cuadro eléctrico aumenta, lo cual nos hace buscar soluciones para montaje y cableado cómodas, rápidas y seguras.

Nuestro programa 'Voice of the customer', sigue recogiendo tus inquietudes para que los productos sean verdaderamente "diseñados por ti". Las cajas vega serie VB, reúnen tus mejores ideas de instalación en un formato compacto, definitivo, hasta

125 A. Por su capacidad y prestaciones, vega serie VB es un paso más, en las cajas dedicadas a vivienda de electrificación elevada, cuadros de servicios comunes en edificios de viviendas colectivas, y como no, en el pequeño terciario. ¡Y tanto mejor si el cuadro está expuesto al público! Este último diseño ha derivado en la solución para el profesional más exigente, tú. El diseño bien hecho al servicio de una solución compacta.

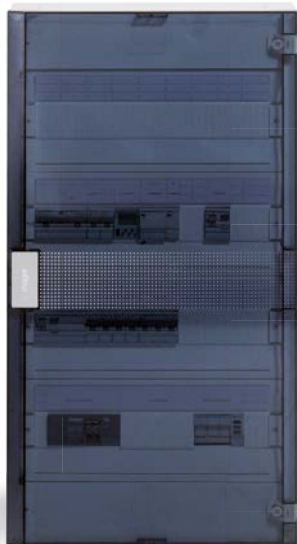

Más sobre
vega VB



vega, serie VB en tus manos

**Compacidad, concreción y belleza.
Tus soluciones, a la vista**

Efectivamente, son tus soluciones que se expresaron en el programa "Voice of the Customer" que recogió tus necesidades de instalación, previamente al diseño de la caja. Aspectos como la facilidad de fijación en pared, la accesibilidad a la aparamenta y cableado o la instalación del cuadro en cualquier espacio, incluso al lado de una columna... quedan resueltos en este diseño único.

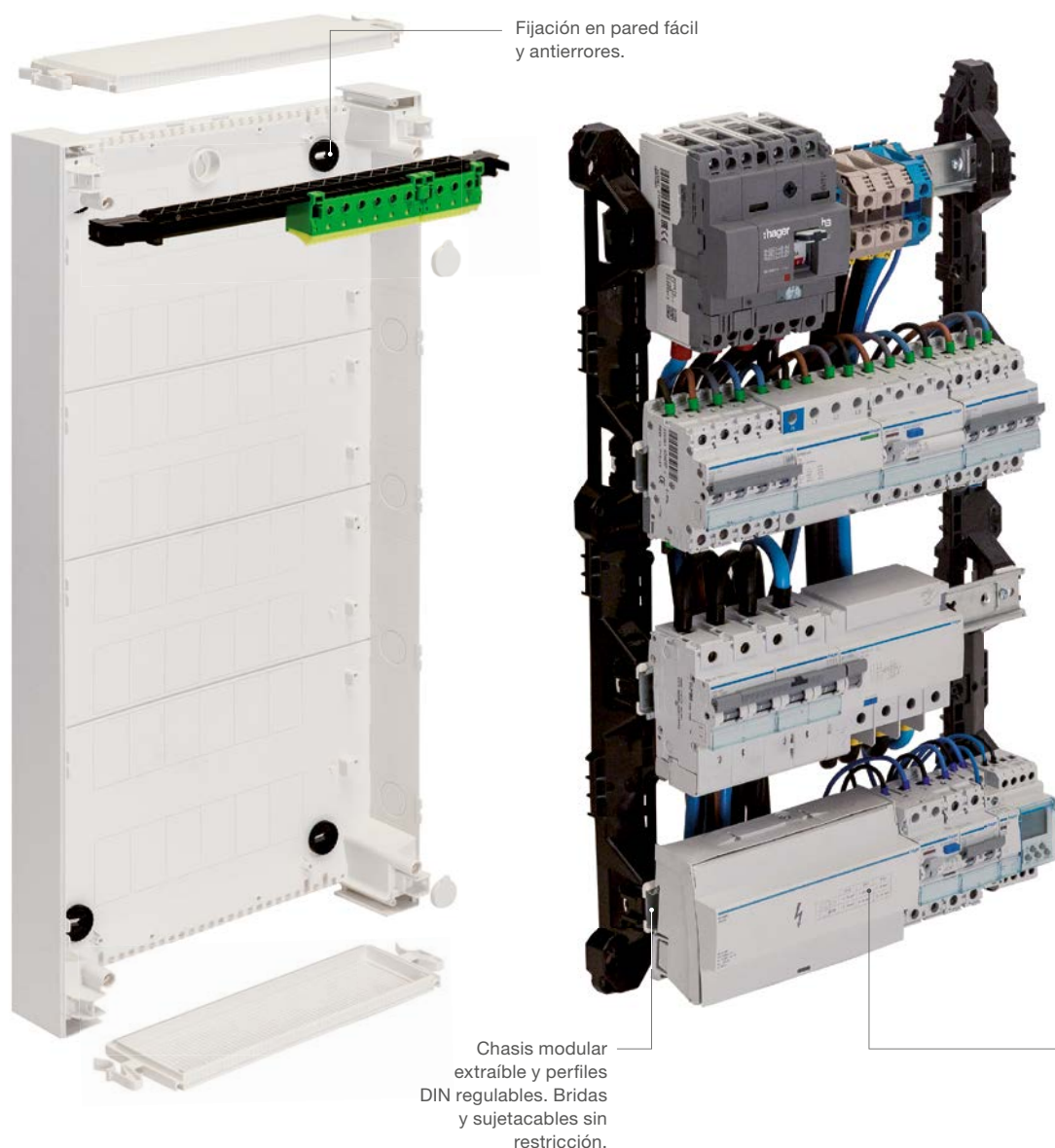



Tapas separables una a una.

Bloques de conexión de 2 y 4 polos con ampliación para barras de neutro aisladas. Modulares, al nivel de la aparatenta modular, sin necesidad de obturadores. La solución más compacta para la distribución de la energía.

Bisagras que permiten autosustentar la puerta durante el montaje. Resistentes. Total libertad en el montaje de la puerta: reversibilidad, cambio de puerta opaca por una transparente...

Soluciones de cableado

Todo vale; bridas y canales

La caja serie VB, está preparada para aceptar diversas soluciones de cableado y "mantenerlo a raya". Canales libres de halógenos, bridas, sujetacables...

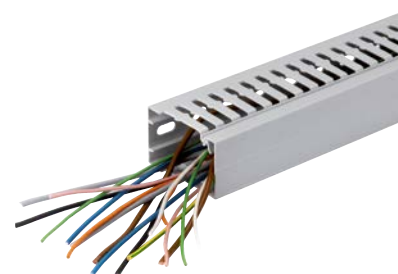

Canales sin halógenos
refs. VZ012VB, VZ013VB, VZ014VB



Brida pasacables
refs. VZ25V1, VZ01V1



Sujetacables
refs. VZ699N

vega, serie VB en tus manos

**Montaje fácil e intuitivo.
Tus soluciones, a la vista**

Un fondo ligero y a la vez resistente, un chasis repleto de detalles de diseño... permiten evitar problemas en el montaje y cableado, consiguiendo una gran accesibilidad y espacio de trabajo. Todas las prestaciones tienen un "porqué".



01

Instalación y alineado perfectos

Gracias a su quinto agujero central y a su sistema patentado "easy"

Se trata de 4 piezas rotativas 360° con abertura oblonga que consiguen capturar los agujeros practicados en la pared allí donde estén; un montaje perfecto con el mínimo esfuerzo.



02

Un chasis que derrocha diseño

El chasis es extraíble en una pieza, para montaje sobremesa.

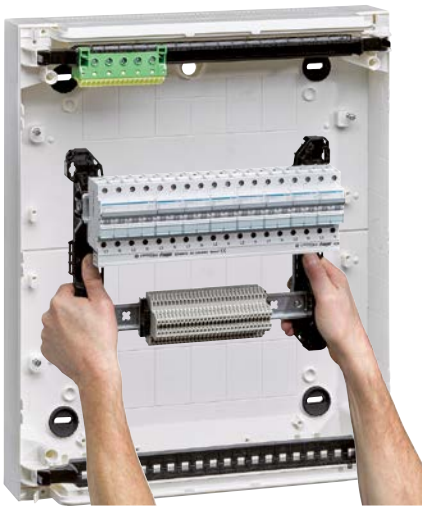

Los perfiles DIN son fácilmente separables para mayor comodidad y versatilidad.

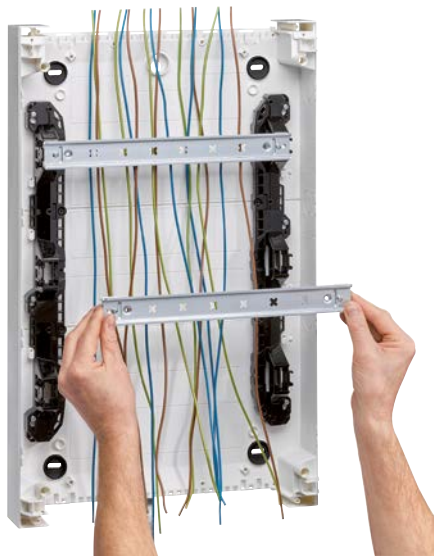

Los perfiles DIN se pueden regular en profundidad para montar aparamenta de caja moldeada, hasta 125 A. Es posible colocar un perfil DIN retrasado para bornes, incluso entre dos perfiles DIN equipados con aparamenta.

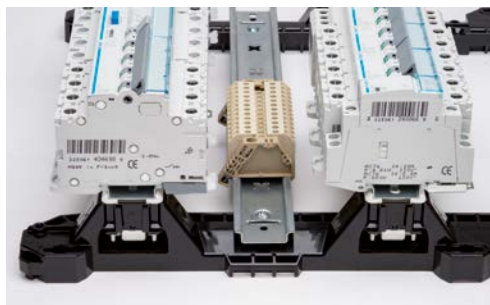

vega, serie VB por dentro

**Un paseo por el interior.
Tus soluciones, a la vista**

El interior de la caja vega está repleto de bondades. Un generoso espacio que permite un cómodo cableado y una flexibilidad única que permite escoger diferentes sistemas a la hora de cablear. Estas cualidades, entre otras, hacen que esta caja sea tu aliada perfecta en tus instalaciones.

vega: belleza interior que se refleja en el exterior.

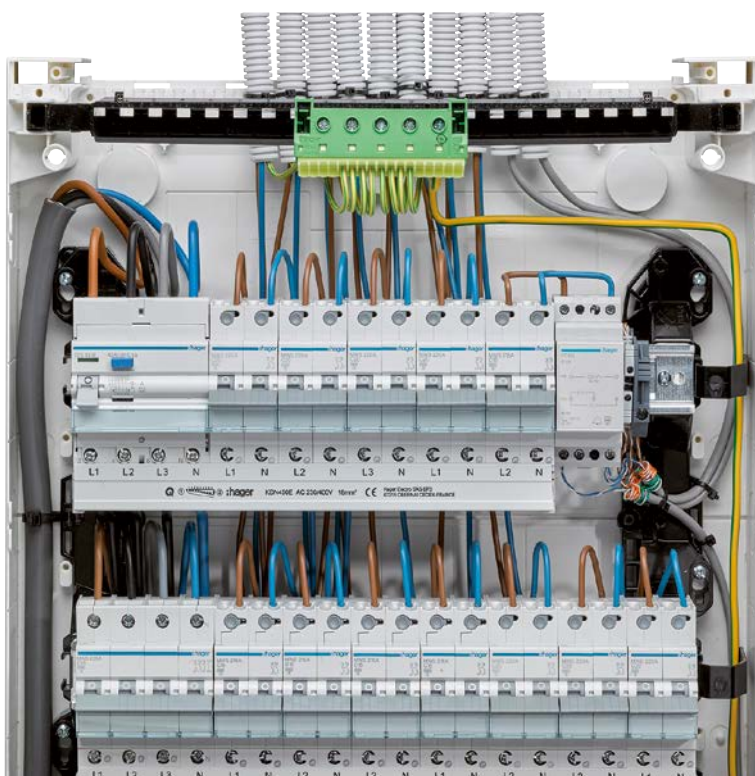

01 El espacio, un lujo, se mire por donde se mire

Por los laterales, entre el perfil DIN superior e inferior y los extremos, bajo los perfiles DIN, aun en posición atrasada... en esta caja, cabe todo.

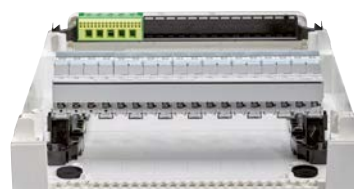

El espacio más optimizado:

- Cableado lateral: 30 mm
- Bajo perfil DIN: 47,5 mm
- Bajo perfil DIN atrasado: 18 mm
- Entre apartamenta modular/
bornes de tierra: 65 mm

02 El cableado controlado “a raya”

El perfil exclusivo permite embridar cables y tubos en entrada... directamente, sin tener que perforar nada.

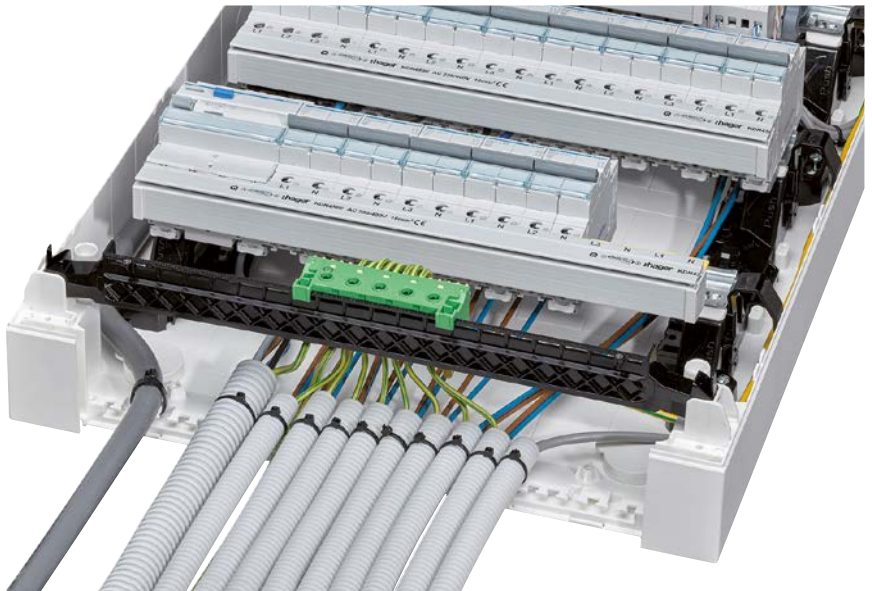

Bridas y sujetacables; cuantos queramos y donde queramos... ¡hasta canal!

A todo lo largo del chasis incluso en
las esquinas, tanto en la parte interna
como en la externa.

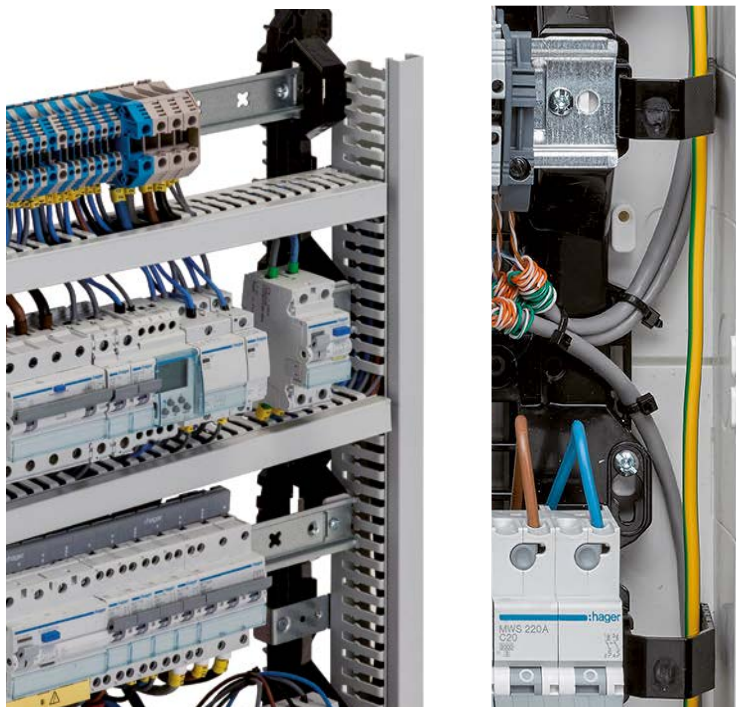

vega, serie VB por fuera

**El todo es más que la suma de las partes.
Tus soluciones, a la vista**

Un acabado impecable sólo se consigue cuando el diseño está al servicio de los aspectos prácticos. En las envolventes vega, el diseño, además de cuidado “al milímetro”, le confiere una gran prestancia a la imagen de la solución acabada.



01 Diseñada para conseguir los acabados más cuidados, sin esfuerzos

Incluso en la canal.

La canal entra hasta 12 mm dentro de la caja, lo que garantiza un acabado perfecto en las entradas de cable. Cortes limpios y definidos, sin defectos.

Placas de entradas y salidas, para cualquier necesidad: canal, tubos... Existe un kit para garantizar el IP41.



02

Hasta el último detalle para una cómoda ejecución en obra

Las tapas de cada perfil DIN quedan solidarias mediante un marco fijado con 4 tornillos al fondo, dos de los cuales, a su vez, aseguran la puerta. Cada tapa viene equipada con una banda para señalar circuitos, protegida y reutilizable, ya que se fija por presión.

Totalmente reversible.



Las bisagras, garantizan la autosostenibilidad de la puerta, en vertical, aun no habiendo fijado los tornillos.

Y todo ello gracias a su clipaje directo al marco. Además, es posible cambiar la orientación de la puerta sin desmontarla.

La documentación, siempre está a mano gracias al portaesquemas integrado en la puerta.

Los circuitos siempre identificados. ¡No hay pérdida!

vega, serie VB entre cajas

**Una caja, múltiples posibilidades.
Tus soluciones, a la vista**

La versatilidad también implica la posibilidad de adaptarse a espacios y capacidades. Es posible conseguir, por ejemplo, una capacidad de 144 módulos asociando 2 cajas en vertical u horizontal, preservando robustez y con una comunicación entre envolventes diáfana, sin problemas.



Que los 72 módulos sean sólo para empezar...

Cada vez los cuadros tienen más salidas. Ello implica más prestaciones y necesidad de mayor capacidad. vega serie VB está diseñada para asociarse vertical y horizontalmente, de tal manera que sea como trabajar con una única envolvente.

01 Necesito más capacidad... mantengo prestaciones

**Robustez, paso de cableado
diáfano entre cajas, sin
obstáculos.**

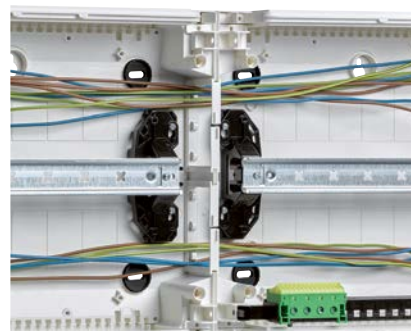

02

Diseño, practicidad y estética, en armonía

El biselado de las puertas, no solamente le confiere una estética y una prestancia únicas, sino que garantiza la accesibilidad de la maneta para su fácil apertura, en asociaciones horizontales de cajas, cerca de una pared...



Apertura de la puerta 90°

El diseño adecuado hace que la instalación del cuadro se pueda realizar en las condiciones más exigentes de espacio. La puerta no sobresale del marco de la envolvente. La accesibilidad, aun a ras de pared, queda asegurada.

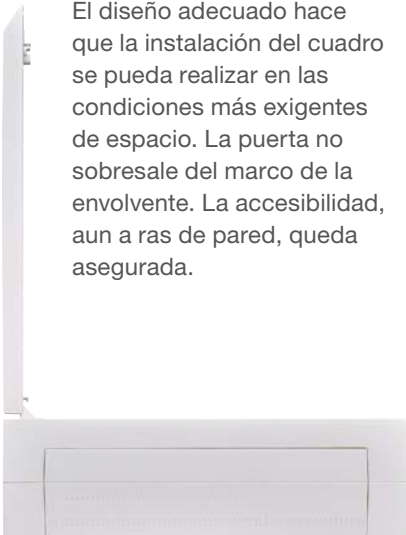

Maneta ergonómica, toda diseño



Cerraduras para puerta opaca y transparente



vega, serie VB

solución compacta hasta 125A

Montaje en superficie

vega constituye un nuevo concepto del diseño en superficie, en el cual las prestaciones estéticas van a la par con las técnicas. Es de aplicabilidad en las instalaciones de pequeño terciario, como en restauración, comercios y retail en general. La caja vega permite la instalación de interruptores automáticos de caja moldeada hasta 125 A, y ello de la manera más sencilla.

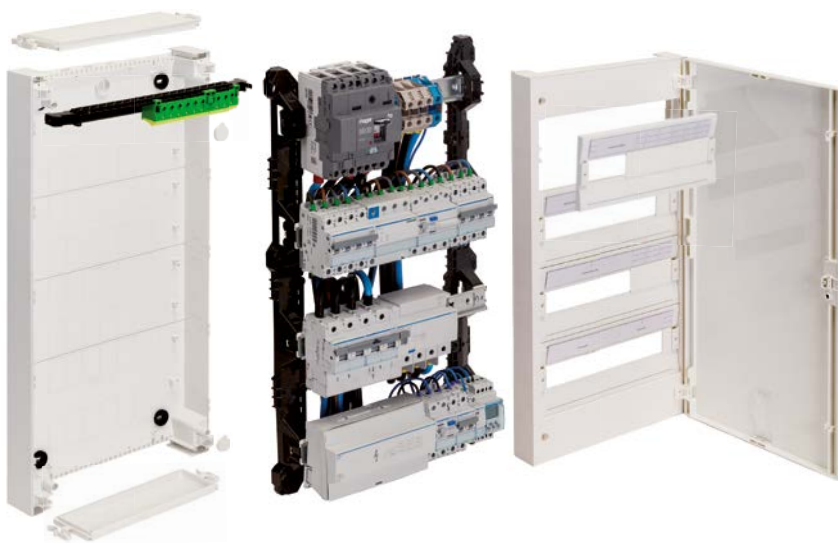

Ventajas

- Posibilidad de realizar distribuciones de hasta 125 A en una caja de fácil montaje
- Accesorios incluidos. Exclusivo accesorio 'Easy fix' para fácil montaje en pared, sin errores
- Chasis extraíble de 150 mm de distancia entre perfiles DIN
- Posibilidad de asociación vertical y horizontal
- Puerta plástica con diseño de alto nivel

Características técnicas

- Distribución hasta 125 A en cabecera. 400 Vc.a. tensión nominal
- Material autoextinguible. Clase de resistencia al fuego según EN60695-2-10, 960°C en las partes activas y 650°C en el resto.
- Aislamiento clase II. Índices de protección IP30, IP40 e IP41 con puerta. IK08, IK09 con puerta
- Capacidad: 1 a 4 filas, 18 a 72 módulos
- Conformidad con UNE-EN 60670-24 (residencial), UNE-EN 61439-3 (terciario)

Más ventajas



01

Una solución compacta todo incluido. Espacios ideales, entradas superiores, inferiores, laterales, posteriores...



02

Perfiles DIN regulables en profundidad, en chasis extraíble. Montaje de interruptores automáticos de caja moldeada, hasta 125A.



03

Sistema patentado "easy": El montaje en pared perfecto, nivelado, aún cometiendo errores en la fijación de tacos y tornillos.



04

La puerta queda sujeta mediante las bisagras previamente a la fijación definitiva con los tornillos. Las puertas no caen nunca.



05

Asociación vertical, horizontal... Doblamos, triplicamos capacidad, con el paso de cables más diáfano entre cajas.



06

Extraíbles. Cubren y ajustan la entrada de la canal. Acabado perfecto; no hay que esmerarse en el corte.

Cajas de distribución de superficie de 1 a 4 filas, de 18 a 72 ■.

Suministradas con puerta opaca o transparente (azul). Cajas para instalación de aparata modular de hasta 107 mm de profundidad. Cajas de material plástico, libre de halógenos. Color blanco, RAL 9010 Fondo, tapas y puerta reversibles. Puertas fijables a derecha o izquierda sin desmontar la tapa. Las puertas se

autosustentan durante el montaje y se fijan mediante dos de los 4 tornillos de sujeción del marco. Puertas opacas y transparentes (policarbonato) como recambio. Chasis extraíble. Perfiles DIN regulables en profundidad y extraíbles. Capacidad de cada perfil DIN, 18 módulos. Distancia entre perfiles DIN, 150 mm. Frontal formado por marco y tapas separadas.

Permite la instalación de un interruptor de caja moldeada de 125 A de intensidad nominal. IP30 / IK 07 sin puerta IP40 / IK07 con puerta IP41 mediante kit dedicado Suministradas con: regletas "Quick Connect", sujetacables, bandas de marcaje protegidas mediante portaetiquetas plásticos. Exclusivo sistema "easy" de montaje rápido en pared, antierrores. Clase de aislamiento II.

In: 125 A (cajas de 3 y 4 filas)
Tensión nominal: 400V c.a. 50/60 Hz
Tensión de aislamiento: 400 V c.a. 50/60Hz
Clase de resistencia al fuego de acuerdo con EN 60695-2-10, 650°C
Construidas de acuerdo con: UNE-EN 60670-24 (uso residencial) UNE EN 61439-1, -3 (uso terciario)
□ dimensiones, pág. 53



VB218PE
VB218TE



VB318PE
VB318TE

Descripción	Quick Connect 	Puerta	Embalaje	Referencia
1 fila 18 ■ Obturadores: 2 + 1/2 ■ (H x A x P): 325 x 400 x 146 mm	4 x 25 mm ² + 14 x 4 mm ²	Opaca Transparente	1 1	VB118PE VB118PE
2 filas 36 ■ Obturadores: 2 + 1/2 ■ (H x A x P): 475 x 400 x 146 mm	5 x 25 mm ² + 17 x 4 mm ²	Opaca Transparente	1 1	VB218PE VB218TE
3 filas 54 ■ Obturadores: 2 + 1/2 ■ (H x A x P): 625 x 400 x 146 mm	5 x 25 mm ² + 17 x 4 mm ²	Opaca Transparente	1 1	VB318PE VB318TE
4 filas 72 ■ Obturadores: 4 + (2 + 1/2 ■) (H x A x P): 775 x 400 x 146 mm	2 x 25 mm ² + 8 x 4 mm ² 6 x 25 mm ² + 20 x 4 mm ²	Opaca Transparente	1 1	VB418PE VB418TE

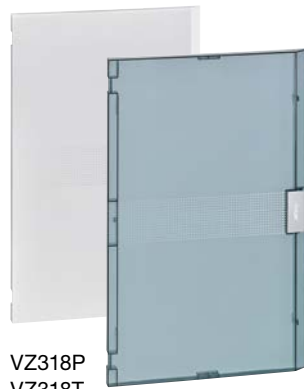

VZ318P
VZ318T



VZ311PVB
VZ311TVB



VZ004VB



VZ535











VZ008VB



VZ011VB

Descripción	Composición	Embalaje	Referencia Opaca	Referencia Transp.
Puertas (recambios) En material plástico Opacas: blanco, RAL9010 Transparentes (azul) en Policarbonato. Incluyen bisagras, portaesquemas y hoja de instrucciones	Para cajas: VB118	1	VZ118P	VZ118T
	VB218	1	VZ218P	VZ218T
	VB318	1	VZ318P	VZ318T
	VB418	1	VZ418P	VZ418T
Cerradura Suministrada con 2 llaves (refs. específicas a puerta opaca y transparente)	Con llave: 1242E	1	VZ310PVB	VZ310TVB
	405E	1	VZ311PVB	VZ311TVB
Juego de bisagras (recambio, 2 unidades)		1 juego		VZ004VB
Clip portaesquemas (recambio)		1		VZ535
Perfil DIN (recambio)	Ancho 18 ■ Permite montar apartamento modular entre 2 perfiles DIN modulares	2		VZ010VB
Tapa individual de cobertura		1		VZ008VB
Portaetiquetas de plástico transparente para serie VB (18 módulos)	incluye etiquetas	1 juego		VZ011VB

	Descripción	Composición	Embalaje	Referencia
 VZ041VB	Kit para garantizar IP41 en cajas vega serie VB	Para cajas VB	1 juego	VZ041VB
 VZ001VB	Placa de entrada	Para tubos Para canal (standard)	1 juego 1 juego	VZ002VB VZ001VB
 VZ704N	Soporte para terminales «Quick Connect»	Fijación por clipaje directo	1 juego	VZ704N
 VZ012VB	Canal de cableado Sin halógenos 60x25 mm Vertical El kit contiene 1 canal 2 piezas de fijación (3 en VZ013VB)	Para caja de 3 filas VB318xx Para caja de 4 filas VB418xx	1 juego 1 juego	VZ012VB VZ013VB
 VZ014VB	Horizontal	Para toda las cajas VBx18xx Montaje sin accesorios, entre dos perfiles DIN	1 juego	VZ014VB
 VZ699N	Brida pasacables Fijada sobre el perfil DIN por simple rotación Soporte de fijación 1 juego= 20 uds	Brida sección 2.200 mm ² Brida sección 1.600 mm ² Para bridas, fijación por clipaje	1 juego 1 juego 1 juego	UZ25V1 UZ25V2 UZ01V1
 VZ005VB	Sujetacables		bolsa 10 ud.	VZ699N
 VZ006VB	Kit de montaje rápido en pared (recambio)	Evita errores. Garantiza la colocación correcta de la caja sin ser necesaria una gran precisión en la fijación de tacos y tornillos	1 juego	VZ009VB
	Kit de asociación horizontal para dos cajas serie VB	Permite un cableado óptimo entre cajas	1 juego	VZ005VB
	Kit de asociación vertical para dos cajas	Permite un cableado óptimo entre cajas	1 juego	VZ006VB

hagercad.project



Proyectar

con la herramienta
más práctica

El software de Hager para la concepción y cálculo de cuadros eléctricos hasta 4.000 A, es una herramienta completa e innovadora que te garantiza total compatibilidad, seguridad y rapidez de ejecución. El acabado más profesional, que te permitirá fácilmente proyectar, optimizar y convencer.

hager.com/es



:hager

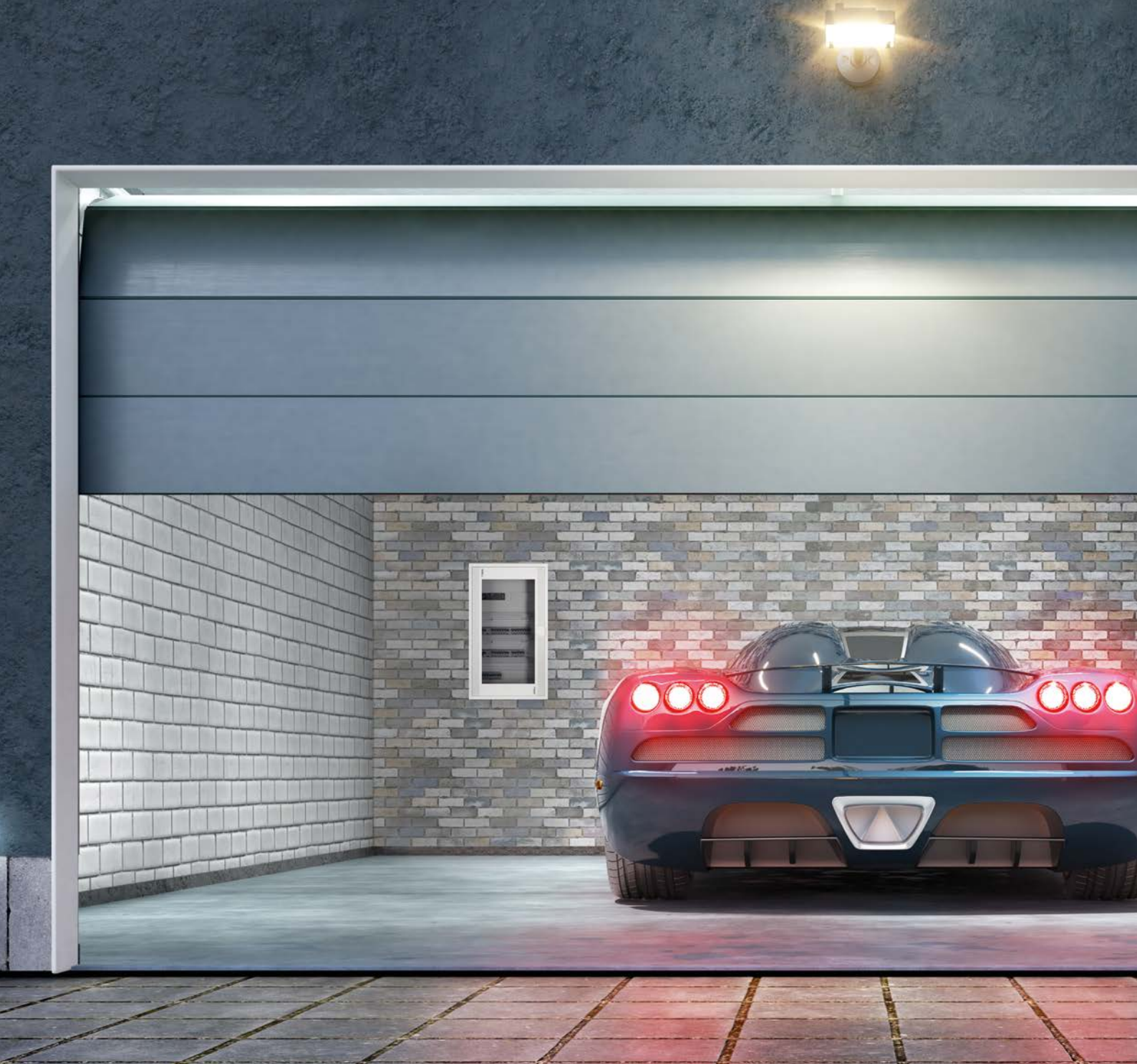

Pequeños locales profesionales



Como cuadro general

Grandes proyectos terciarios



Como un gran cuadro secundario

serie vega D tecnología y diseño

vega D, ha confiado en nuestro diseñador más válido; tú. Así, de las necesidades que instaladores de toda Europa nos han planteado, nace esta caja vega D, con un equipamiento aún más completo que da “más juego” a las soluciones de instalación y permite un acabado impecable con una ejecución de montaje y de cableado más rápida.

Una gama todoterreno

Casi por unanimidad, los instaladores han deseado privilegiar una cualidad esencial; la adaptabilidad. De esta manera, con el diseño más compacto, es posible basar en vega D soluciones completas desde el gran terciario hasta el pequeño local profesional o la vivienda más exigente.

Y es que vega D, constituye una serie de envolventes excelente en todos los aspectos; eficiencia, fiabilidad, robustez, compacidad y simplicidad en el montaje.

Y todo ello, hasta 168 módulos, y más allá... porque ahora es posible enlazar cajas, ¡y hasta 160 A! Por eso, nos gusta decir que la caja vega D es el todoterreno ‘fully equipped’ de Hager.

Residencial



vega D es ideal en viviendas con gran cantidad de circuitos eléctricos con o sin domótica

Más sobre
vega D





serie vega D simplifica tu vida

Un acabado perfecto y técnicamente sofisticado no está reñido con la simplicidad en la ejecución de la instalación. El resultado es una caja de fácil instalación, flexible en soluciones y profesional en acabados.



Fácil

Instalación simplificada

Práctica y única, la caja vega D concentra la inteligencia Hager. Desde el embalaje hasta los accesorios, todos los elementos han sido concebidos para simplificar la instalación de la infraestructura eléctrica.

Sin esfuerzo: los elementos están al alcance de la mano, en un orden lógico y natural para un funcionamiento sin problemas. Es una caja compacta.



Flexible

Solución para todas las necesidades de la instalación

La gama de cajas vega D ofrece múltiples aplicaciones y configuraciones. Todos los modelos ofrecen numerosas soluciones para las instalaciones específicas permitiendo la integración perfecta en todo tipo de obra. Confort asegurado. Ninguna otra caja le ofrece un nivel tal de flexibilidad, a la vez con elevadas prestaciones y evolutiva, respondiendo a todas sus expectativas.



Profesional

Resultado final impecable

La gama de cajas vega D marca estilo. Discretamente elegante, el producto destaca por su diseño intemporal y sus impecables acabados.

Totalmente en línea con los deseos y necesidades de los profesionales.

serie vega D el todoterreno de Hager, en tus manos

vega D multiplica sus posibilidades '4x4'.
Ventajas desde el primer momento y a simple vista

Un packaging reutilizable, útil para reexpedir la caja cableada, la posibilidad de ganar capacidad modular mediante asociaciones verticales y horizontales, para ir más allá de los 168 módulos, con un 30% más de espacio para entradas de cable, con la posibilidad de instalar mecanismos serie gallery... y una estética inigualable.



01 Un embalaje que no se tira

Único

Gracias a este inteligente embalaje el acceso rápido a la caja se facilita y la colocación de las piezas desmontadas mejora.

El embalaje puede reutilizarse para la expedición posterior del cuadro cableado a la obra.

+ Fácil



Reutilizable
para expedición

02 Una instalación simplificada

Asociación horizontal o vertical

Gracias a un único kit las cajas vega D se asocian horizontalmente o verticalmente para ir más allá de los 168 módulos.



Kit de asociación vertical y horizontal

Una sola referencia para una instalación en plano o directamente en la pared.

30% más espacio de entradas de cable

Con entradas superior, inferior y posteriores.



Mayor seguridad en la entrada de los cables

El perfil para embridar cables hace la entrada de los mismos mucho más limpia y segura, evitando deslizamientos.

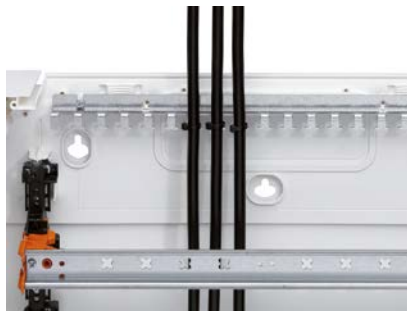

Instalación de mecanismos serie gallery

Los laterales están preparados para un recorte rápido y limpio con un simple golpe de martillo.



serie vega D el todoterreno de Hager, por dentro

**Un equipamiento 'top'.
La caja mejor equipada...**

Por su gran espacio de cableado por detrás de los perfiles DIN (fijables a dos niveles, para montaje de perfiles extra o bornes) y por los laterales, con los sujetacables multiusos que sirven como soporte de canal o como retenedor de cables.

Por una distribución de la energía limpia y depurada hasta 160 A, con bloques de distribución modulares y canales de cuadro... ¡que siempre quedan al mismo nivel!



01 Gran espacio de cableado

**El cableado se realiza
sin ninguna dificultad**

Laterales más accesibles.
Más espacio entre el fondo de la caja
y el perfil DIN para permitir el paso
de cables.

+ Fácil



Entrada del cable
Entrada trasera.
Rotura sin herramienta

02

Distribución limpia y depurada hasta 160 A

ÚNICO

Soportes verticales multiusos

Este soporte de sistema patentado ofrece 3 funciones en 1.



+ Profesional

ÚNICO

3er perfil DIN entre 2 filas

Los perfiles DIN (fijables a dos niveles, para montaje de perfiles extra o bornes).

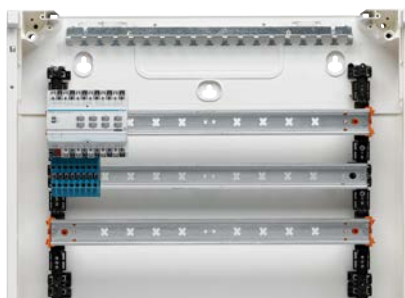

+ Flexible

1. Las canales de cuadro serie tehalit de 30x80 y 30x100 siempre quedan al mismo nivel, gracias a los soportes verticales multiusos.



ÚNICO

Fijación de canales por clipaje

Las canales se clipan en horizontal o en vertical según necesidades. La fijación se hace sin herramientas.

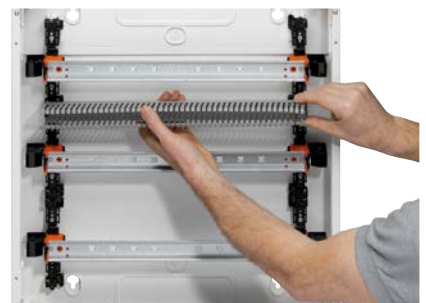

+ Fácil

2. Fijación de la canal gracias al soporte.
3. Invertiendo su posición, fijación de una tapa cubriendo las bridas.



cajas vega D

la solución completa hasta 160A

De distribución y componibles, empotrables y de superficie

Un concepto de instalación orientado hacia el máximo equipamiento con el mínimo de referencias; la solución más compacta en tus manos. Las cajas vega D, están destinadas a las instalaciones eléctricas en la vivienda de alto standing y en los locales profesionales hasta 160 A. Existen dos modelos de cajas: de distribución y cajas componibles. Para ambos modelos hay 2 versiones disponibles: empotrable y de superficie.



Ventajas

- Posibilidad de realizar distribuciones de 160 A en una caja de fácil montaje
- Accesorios incluidos, pensados para una fácil distribución de la energía, (conexiones del tierra, sujetacables...)
- Posibilidad de cablear fuera de la caja gracias al chasis extraíble
- Puerta metálica de elegante diseño
- Fácil asociación horizontal y vertical de cajas
- Compatibilidad con mecanismos de 45x45, serie gallery

Características técnicas

- Distribución hasta 160 A en cabecera
- Material autoextinguible. Clase de resistencia al fuego según EN60695-2-10, 960°C en las partes activas, 850°C en las partes empotrables y 750°C en las partes más externas
- Aislamiento clase II. Puerta metálica
- Capacidad: de 2 a 7 filas, 48 a 168 módulos (en 1 sola caja)
- Conformidad con las normas IEC 61439-1 y 3
- Índices de protección IP30, IP41, con puerta

Más ventajas



01

Gracias a un 5° agujero la instalación se simplifica y puede efectuarse por una sola persona.



02

Accesorios para aparamenta de cabecera hasta un interruptor automático de 160 A, para bornes y/o placas de montaje.



03

“Todo incluido”
Con las regletas de tierra Quick Connect no hay que pensar en añadir nada más.



04

Hasta 168 módulos o más...
Gran capacidad modular.
Permite asociaciones horizontales y verticales.



05

Perfecta integración de accesorios gallery.
Gracias a los precortes el montaje es simple, rápido y sin herramientas.



06

ÚNICO

El portaetiquetas ofrece un gran espacio de marcaje y al no ser adhesivo se puede reutilizar.

Cajas de superficie	Nº de filas	Capacidad en módulos (de origen)	Int. aut. hasta 160 A con o sin bloque diferencial Montaje en vertical	Int. aut. hasta 160 A con Montaje en horizontal	Aparamenta modular	Aparamenta modular y bornes	Bornes con perfil DIN regulable
			Alto 2 filas 300 mm	Alto 1 fila 150 mm		Alto 2 filas 300 mm	Alto 1 fila 150 mm Alto 1 fila 300 mm

Caja de distribución completa

FD22DN	2	48	
FD32DN	3	72	
FD42DN	4	96	
FD52DN	5	120	
FD62DN	6	144	
FD72DN	7	168	

Caja de distribución a completar

FD22AN	2	-	FD02K1	FD01K1	altura 150 mm FD01A1 1 x 24 altura 300 mm FD02A1 2 x 24	FD02A3 1 x 24 + 1 x 20	altura 150 mm FD01A2 1 x 20 altura 300 mm FD02A2 2 x 20
FD32AN	3	1 fila (24					
FD42AN	4	2 filas (48					
FD52AN	5	3 filas (72					
FD62AN	6	4 filas (96					
FD72AN	7	5 filas (120					

--	--	--	--

Cajas de empotrar	Nº de filas	Capacidad en módulos (de origen)	
-------------------	-------------	----------------------------------	--











Caja de distribución completa

FU22DN	2	48	
FU32DN	3	72	
FU42DN	4	96	
FU52DN	5	120	
FU62DN	6	144	
FU72DN	7	168	

Caja de distribución a completar

FU22AN	2	-	FD02K1	FD01K1	altura 150 mm FD01A1 1 x 24 altura 300 mm FD02A1 2 x 24	FD02A3 1 x 24 + 1 x 20	altura 150 mm FD01A2 1 x 20 altura 300 mm FD02A2 2 x 20
FU32AN	3	1 fila (24					
FU42AN	4	2 filas (48					
FU52AN	5	3 filas (72					
FU62AN	6	4 filas (96					
FU72AN	7	5 filas (120					

Nota: el espacio disponible en FD/FUxxAN equivale a un kit de 300 mm de altura o 2 kits de 150 mm

							
Pletina lisa para apartamenta especial	Pletina perforada para apartamenta especial	Kit de pletina perforada para apartamenta especial	Puerta opaca	Puerta transparente	Kit asociación horizontal y vertical/kit fijación mural	Placas pasacables	Sujetacables/ soporte canal vertical (recambio)
		Alto 2 filas 300 mm					
Caja de distribución completa							
			FD22PN	FD22TN	kit asociación FD00F1	para cables FD00P2	FD00B1
			FD32PN	FD32TN		para tubos FD00P3	
			FD42PN	FD42TN			
			FD52PN	FD52TN			
			FD62PN	FD62TN			
			FD72PN	FD72TN			
Caja de distribución a completar							
altura 150 mm FD00M4	altura 150 mm FD00M3	FD02C2	FD22PN	FD22TN	kit fijación mural FD00F2	para cables FD00P2	FD00B1
altura 300 mm FD00M2	altura 300 mm FD00M1		FD32PN	FD32TN		para tubos FD00P3	
			FD42PN	FD42TN			
			FD52PN	FD52TN			
			FD62PN	FD62TN			
			FD72PN	FD72TN			
							
					kit de fijación en tabique hueco	placas pasacables	sujetacables/ cableado vertical (recambio)
Caja de distribución completa							
			FD22PN	FD22TN	VZ405N	para tubos FD00P3	FD00B2
			FD32PN	FD32TN		posterior VZ741	
			FD42PN	FD42TN			
			FD52PN	FD52TN			
			FD62PN	FD62TN			
			FD72PN	FD72TN			
Caja de distribución a completar							
altura 150 mm FD00M4	altura 150 mm FD00M3	FD02C2	FD22PN	FD22TN	VZ405N	para tubos FD00P3	FD00B2
altura 300 mm FD00M2	altura 300 mm FD00M1		FD32PN	FD32TN		posterior VZ741	
			FD42PN	FD42TN			
			FD52PN	FD52TN			
			FD62PN	FD62TN			
			FD72PN	FD72TN			

Las cajas vega D empotrables se componen de 3 partes:

– un fondo rígido, metálico de 110 mm de profundidad con entradas de cables en la parte superior e inferior en material aislante. Es también posible entrar por la parte posterior del cuadro.

– una estructura amovible, formada por los montantes y los kits de equipamiento para aparamenta modular (24 ■ por fila), las tapas se fijan directamente sobre la estructura. Distancia entre perfiles DIN 150 mm. Las cajas componibles se completan con kits de equipamiento específicos.

– un marco de acabado, metálico de 40 mm de profundidad (cajas de distribución) o 72 mm (cajas componibles) fijado sobre el fondo con 4 tornillos.

Las cajas pueden completarse con una puerta opaca o transparente.

IP 30 / IK 07 sin puerta,
IP 41 / IK 08 con puerta.
Color blanco RAL 9010.

Suministradas con regletas de conexión “Quick Connect”, sujetacables (2 por fila) y bandas de señalización de circuitos con porta-etiquetas.
24 ■ de obturadores.

Clase de aislamiento II.

In: 160 A

Tensión nominal:

230/400 V AC, 50Hz

Tensión de aislamiento:

400 V AC

Clase de resistencia al fuego de acuerdo con EN 60695-2-10, EN 60695-2-11 y DIN VDE 0603/750°C (850°C para las partes empotradas en pared), 960°C para las partes activas.

□ dimensiones, pág. 55



FU42DN



FU42AN

Descripción	Quick Connect	Embalaje	Referencia
Cajas de distribución			
sin puerta con marco 40 mm de prof.			
(H x A x P):			
537 x 600 x 150 mm	2 filas (48 ■)	5x25+20x4 mm ²	1 FU22DN
687 x 600 x 150 mm	3 filas (72 ■)	10x25+34x4 mm ²	1 FU32DN
837 x 600 x 150 mm	4 filas (96 ■)	11x25+37x14 mm ²	1 FU42DN
987 x 600 x 150 mm	5 filas (120 ■)	11x25+37x4 mm ²	1 FU52DN
1137 x 600 x 150 mm	6 filas (144 ■)	18x25+60x4 mm ²	1 FU62DN
1287 x 600 x 150 mm	7 filas (168 ■)	18x25+60x4 mm ²	1 FU72DN
Cajas componibles			
sin puerta con marco 72 mm de prof.			
(H x A x P):			
537 x 600 x 182 mm	Sólo para kit de equipamiento 5x25+17x4 mm ²		1 FU22AN
Espacio libre (300 mm de altura) para un kit de equipamiento más:			
687 x 600 x 182 mm	1 fila (24 ■)	10x25+34x4 mm ²	1 FU32AN
837 x 600 x 182 mm	2 filas (48 ■)	11x25+37x4 mm ²	1 FU42AN
987 x 600 x 182 mm	3 filas (72 ■)	11x25+37x4 mm ²	1 FU52AN
1137 x 600 x 182 mm	4 filas (96 ■)	18x25+60x4 mm ²	1 FU62AN
1287 x 600 x 182 mm	5 filas (120 ■)	18x25+60x4 mm ²	1 FU72AN

Las cajas vega D de superficie se componen de 3 partes:

- un fondo rígido, con placas de entradas de cables en la parte superior e inferior amovibles, facilitando el acceso a los agujeros de fijación de la pared y el paso de los cables (los cables de gran sección pueden ser fijados con bridas sobre este fondo). Es también posible entrar por la parte posterior del cuadro.

- una estructura amovible, formada por los montantes y los juegos de equipamiento para aparamenta modular (24 ■) por fila, la tapa se fija directamente sobre la estructura. Distancia entre perfiles DIN 150 mm.

- un marco de acabado, fijado sobre el fondo.

Las cajas componibles se completan con juegos de equipamiento específicos.

Las cajas pueden completarse con una puerta opaca o transparente.

IP 30 / IK 07 sin puerta,
IP 41 / IK 08 con puerta.
Color blanco RAL 9010.

Suministradas con regletas de conexión "Quick Connect", sujetacables/soporte para canal de cuadro (2 por fila) y bandas de señalización de circuitos con portaetiquetas. 24 ■ de obturadores.

Clase de aislamiento II.

In: 160 A

Tensión nominal:

230/400 V AC, 50Hz

Tensión de aislamiento:

400 V AC

Clase de resistencia al fuego de acuerdo con EN 60695-2-

10, EN 60695-2-11 y

DIN VDE 0603:

960° C para las partes acivas.

850° C para las partes

plásticas en la parte posterior del fondo.

750°C para el resto de partes plásticas.

□ dimensiones, pág. 55









FD52DN



FD52AN

Descripción	Quick Connect		Embalaje	Referencia
				
Cajas de distribución				
sin puerta				
(H x A x P):				
450 x 550 x 193 mm	2 filas (48 ■)	5x25+17x4 mm ²	1	FD22DN
600 x 550 x 193 mm	3 filas (72 ■)	10x25+34x4 mm ²	1	FD32DN
750 x 550 x 193mm	4 filas (96 ■)	11x25+37x4 mm ²	1	FD42DN
900 x 550 x 193 mm	5 filas (120 ■)	11x25+37x4 mm ²	1	FD52DN
1050 x 550 x 193 mm	6 filas (144 ■)	18x25+60x4 mm ²	1	FD62DN
1200 x 550 x 193 mm	7 filas (168 ■)	18x25+60x4 mm ²	1	FD72DN
Cajas componibles				
sin puerta				
(H x A x P):				
450 x 550 x 193 mm	Sólo para kit de equipamiento	5x25+17x4 mm ²	1	FD22AN
Espacio libre (300 mm de altura)				
para un kit de equipamiento más:				
600 x 550 x 193 mm	1 fila (24 ■)	10x25+34x4 mm ²	1	FD32AN
750 x 550 x 193 mm	2 filas (48 ■)	11x25+37x4 mm ²	1	FD42AN
900 x 550 x 193 mm	3 filas (72 ■)	11x25+37x4 mm ²	1	FD52AN
1050 x 550 x 193 mm	4 filas (96 ■)	18x25+60x4 mm ²	1	FD62AN
1200 x 550 x 193 mm	5 filas (120 ■)	18x25+60x4 mm ²	1	FD72AN

	Descripción	Composición	Altura	Embalaje	Referencia
 FD52PN	<p>Puertas opacas Reversibles, para todas las cajas empotrables y superficie</p> <p>En chapa de acero, permite obtener el grado de protección IP 41</p> <p>Cerradura de 1/4 vuelta, reemplazable por sistema de cierre por llave</p>	Para cajas: FD/FU 22...	350 mm	1	FD22PN
		FD/FU 32...	500 mm	1	FD32PN
 FD52TN	<p>Puertas transparentes Reversibles, para todas las cajas empotrables y de superficie</p> <p>En chapa de acero, provistas de un cristal templado, de 3 mm de grosor fijado con adhesivo de poliuretano. Color gris fumé</p> <p>Permite obtener el grado de protección IP 41</p> <p>Cerradura de ¼ vuelta, otras cerraduras, ver abajo</p>	FD/FU 42...	650 mm	1	FD42PN
		FD/FU 52...	800 mm	1	FD52PN
 FD00S1	<p>Cerraduras Reemplazan la cerradura de origen</p> <p>Cierre original Para todas las puertas opacas y transparentes</p>	Con llave de sierra suministrada con 2 llaves n° 1242E		1	FD00S1
		Con llave 405, suministrada con 2 llaves		1	FD00S4
		Con llave triangular 7 mm		1	FD00S2
		Con llave cuadrada 7 mm		1	FD00S3
	de recambio			1	FD00S0
 FZ794	<p>Porta-esquemas flexible Formato A4 Provisto de adhesivo</p>	para colocar en el interior de la puerta opaca		10	FZ794

Kits de equipamiento

Permiten instalar en las cajas vega D:

- la aparamenta de cabecera,
- la aparamenta modular,
- los bornes,
- la aparamenta no modular.

Todos los kits de equipamiento se suministran completos

Se componen de:

- una estructura metálica que comporta según las versiones:
 - caballetes fijos o regulables,
 - perfiles DIN  horizontales o verticales,
 - placas y travesaños para la aparamenta de cabecera,
 - placa de montaje para la aparamenta no modular.

Los montantes de esta estructura permiten fijar sobre ellos canales de cableado, bornes, ...



FD02K1





FD01K1











FD01A1















FD02A1









Descripción	Composición	Altura	Embalaje	Referencia
<p>Kits de equipamiento para completar las cajas componibles</p> <p>Ancho kits: 500 mm</p> <p>Para int. automáticos x160 Incluye:</p> <ul style="list-style-type: none"> - tapa frontal en material aislante con 4 tornillos ¼ de vuelta premontados - perfil DIN de acero con soportes - 1 portaetiquetas 24 mód. DIN - 12 mód. de obturadores - 1 realce para aparamenta modular 12 mod. - 2 sujetacables para cuadro de superficie 	Instalación vertical con/sin bloque diferencial 3/4 polos	300 mm	1	FD02K1
<p>Para int. automáticos x160 - tapa frontal en material aislante con 2 tornillos ¼ de vuelta premontados - placa de montaje de chapa</p>	Instalación horizontal 3/4 polos	150 mm	1	FD01K1
<p>Para conmutador aut. HIC de 63 a 160A</p>		300 mm	1	FD02V2
<p>Kit de equipamiento Para aparamenta modular</p> <p>Incluye:</p> <ul style="list-style-type: none"> - tapa frontal en material aislante con 2 tornillos ¼ de vuelta premontados - perfil DIN de acero con soportes - 1 portaetiquetas 24 mód. DIN - 2 sujetacables para cuadro de superficie 	1 fila de 24 módulos 1 x 24 	150 mm	1	FD01A1
<p>Incluye:</p> <ul style="list-style-type: none"> - tapa frontal en material aislante con 4 tornillos ¼ de vuelta premontados - 2 perfiles DIN de acero con soportes - 2 portaetiquetas 24 mód. DIN - 4 sujetacables para cuadro de superficie 	2 filas de 24 módulos 2 filas: 2 x 24 	300 mm	1	FD02A1





	Descripción	Características	Altura	Embalaje	Referencia
 FD02A2	Kits de equipamiento para bornes Anchura 500 mm	1 fila 1 x 20 ■	150 mm	1	FD01A2
	Estos kits incluyen: – tapa frontal en material aislante con 2 (4 en FD02A2) tornillos ¼ de vuelta premontados – 1 (2 en FD02A2) perfiles DIN horizontales regulables en profundidad	2 filas 2 x 20 ■	300 mm	1	FD02A2
 FD02A3	Kits de equipamiento para bornes y aparata modular Anchura 500 mm	2 filas 1 x 20 ■ + 1 x 24 ■	300 mm	1	FD02A3
	Estos kits incluyen: – 1 perfil DIN regulable en profundidad – 1 perfil DIN fijo tapa frontal en material aislante con 4 tornillos ¼ de vuelta premontados – 1 portaetiquetas 24 ■ DIN – 2 sujetacables para cuadro de superficie				
 FD02C2	Kits de equipamiento con placa de montaje	anchura 500 mm	300 mm	1	FD02C2
	Estos kits incluyen: – Tapa frontal en material aislante con 4 tornillos ¼ de vuelta premontados – Placa de montaje de chapa perforada Ø 3,2 regulable en profundidad				
 FD00C2	Kits de tapas ciegas Para cerrar los emplazamientos sin equipamiento: – tramos reservados para el cableado	anchura: 500 mm Para emplazamientos no equipados	150 mm	1	FD00C5
	Incluyen: 2 tornillos ¼ de vuelta (4 en FD00C2) premontados	anchura: 500 mm Para emplazamientos no equipados	300 mm	1	FD00C2
 FD00C4	Kits de tapas para aparata modular Recambios de tapas plásticas	anchura: 500 mm 1 filas 2 x 24 ■	150 mm	1	FD00C4
	Incluyen: – 2 tornillos ¼ de vuelta (4 en FD00C1) premontados – 1 banda de marcaje y portaetiquetas 24 mód. DIN (2 en FD00C1)	anchura: 500 mm 2 filas 2 x 24 ■	300 mm	1	FD00C1
 FD00C1					



	Descripción	Características	Altura	Embalaje	Referencia
 <p>FD00C3</p>	<p>Kits de tapas para bornes y aparatura modular</p> <p>Incluyen: – 4 tornillos ¼ de vuelta premontados – 1 banda de marcaje y portaetiquetas 24 mód. DIN</p>	<p>anchura: 500 mm 1 filas 1 x 24 ■</p>	<p>300 mm</p>	<p>1</p>	<p>FD00C3</p>
 <p>FD00M1</p>	<p>Placas de montaje montaje directo en montantes</p> <p>Incluye: – 4 tornillos de montaje con 2x5 tornillos para multimedia (5x13 mm y 5x22 mm de profundidad)</p> <p>Incluye: – 6 tornillos de montaje con 2x10 tornillos para multimedia (10x13 mm y 10x22 mm profundidad)</p>	<p>perforada Ø 3,2 dimensiones: 434x140x1,2 mm</p>	<p>140 mm</p>	<p>1</p>	<p>FD00M3</p>
		<p>perforada Ø 3,2 dimensiones: 434x215x1,2 mm</p>	<p>215 mm</p>	<p>1</p>	<p>FD00M1</p>
	<p>Para aparatura no modular</p> <p>Incluye: 4 tornillos de montaje</p>	<p>plena dimensiones: 434x140x2 mm</p>	<p>140 mm</p>	<p>1</p>	<p>FD00M4</p>
	<p>Incluye: 6 tornillos de montaje</p>	<p>plena dimensiones: 434x290x2 mm</p>	<p>290 mm</p>	<p>1</p>	<p>FD00M2</p>





	Descripción	Características	Embalaje	Referencia
 <p>FD00A1</p>	<p>Portaetiquetas de plástico transparente y etiquetas para identificación de circuitos Recambio Fijación por clipaje</p>	<p>anchura: 24 ■ 1 juego = 10 tapas + 10 etiquetas</p>	<p>1 juego</p>	<p>FD01A2</p>
 <p>JP002</p>	<p>Obturadores En material plástico</p>	<p>longitud: 24 ■ Con precortes cada ½ módulo 1 juego = 10 piezas</p>	<p>1 juego</p>	<p>JP002</p>
 <p>UZ02B9</p>	<p>Kit perfiles DIN Incluyen: – 4 tornillos de fijación – Para montar directamente sobre los montantes, sobre los soportes FD00H1 o sobre las piezas de realce FD00H2 – Para montar un perfil adicional entre dos filas estándar (para bornes, por ejemplo) o completar partes vacías de cajas componibles (FD/FUxxAN)</p>	<p>longitud: 430 mm 1 x 24 ■</p>	<p>2</p>	<p>UZ02B9</p>
 <p>FD00H2</p>	<p>Soportes de perfil DIN Montaje por clipaje directo sobre los soportes FD00H1 Incluye: – Tornillos de montaje (opcionales) Permite a los perfiles DIN llegar a la profundidad adecuada para el montaje de aparata modular en todas las cajas de superficie y componibles de empotrar</p>		<p>2</p>	<p>FD00H2</p>

	Descripción	Características	Embalaje	Referencia
 FD00P1	Placa de entrada de cables para tubos y canal (superior o inferior). Recambio Incluye 4 tornillos de fijación para uso opcional	con precortes rectangulares, deslizable Sólo para cajas de superficie	1	FD00P1
 FD00P2	Placa de entrada de cables superior o inferior Incluye 4 tornillos de fijación para uso opcional	con 2 pletinas (VZ741) que garantizan IP41 sin uso de prensaestopas Sólo para cajas de superficie	1	FD00P2
 FD00P3	Placa posterior de entrada de cables para cajas de superficie y de empotrar	garantizan IP41 sin uso de prensaestopas	1	VZ741
 FD00F3	Placa de entrada de cables para tubos superior o inferior Incluye 4 tornillos de fijación para uso opcional	4 x Ø 12 mm 5 x Ø 12/20 mm 4 x Ø 12/16/25 mm	1	FD00P3
 FD00F4	Placa lateral de entrada de cables / obturadores con junta de estanqueidad	Permite la entrada de Ø 25, 32, 40 mm 1 juego = 2 unid.	1 juego	FD00P4
 FD00F1	Soporte para embridar cables Incluye 4 tornillos	para cajas de superficie Longitud: 395 mm	1	FD00F3
 FD00F2	Kit de asociación vertical/horizontal Incluye juntas adhesivas de 6 mm para preservar el IP en la asociación vertical	Sólo para cajas de superficie	1 juego	FD00F1
 FD00F2	Kit de fijación mural Para cajas de superficie. Como alternativa a la fijación mediante los agujeros presentes en el fondo de la caja: <ul style="list-style-type: none"> - de acero cincado - fijación mediante tornillos desde el frontal hacia la parte posterior - tapas para preservar la clase II de aislamiento 	Sólo para cajas de superficie	1 juego	FD00F2
 VZ405N	Kit de montaje en paredes huecas para las cajas de empotrar Permite la fijación rápida de la cubeta de empotrar en paredes huecas	1 juego = 4 tornillos + 4 patas de fijación	1 juego	VZ405N

	Descripción	Características	Embalaje	Referencia
 FD00A3	Placa de separación horizontal	anchura: 500 mm garantizan IP2x Sólo para instalar en cajas de superficie	1	FD00A3
 FD00B1	Kit sujetacables multiusos para cajas de superficie (circulación vertical del cableado) Fijados sobre los montantes por clipaje directo, a ambos lados sobre el perfil DIN  Regulables en profundidad Recambios	3 posibilidades de uso: – inserción frontal de los cables – sujeción de cables circulando por un lateral es posible montar tapas de canal (HA70302 y BA7032/BL/W) – como soporte de canal de cuadro 30x40/60/80/100 mm, series BA7A, HA7A montada verticalmente 1 juego = 10 unid.	1 juego	FD00B1
 FD00B2	Kit de sujetacables para cajas de empotrar (circulación vertical del cableado) Fijados sobre los montantes por clipaje directo, a ambos lados sobre el perfil DIN 	Inserción frontal de los cables Sólo para cajas de empotrar componibles, al montar los kits: FD01A1, FD02A1, FD02A3, o como recambio en todas las cajas de empotrar (FUxxDN/AN) 1 juego = 10 unid.	1 juego	FD00B2
 UZ52V2	Brida soporte de canales y pasacables montaje horizontal Fijada sobre el perfil DIN  por simple rotación	Brida sección grande Brida sección pequeña 1 juego = 20 unid. Altura 85 mm	1 juego 1 juego	UZ25V1 UZ25V2
 UT50C	Soporte de fijación Para bridas pasacables	Fijación por clips 1 juego = 20 unid.	1 juego	UZ01V1
	Tapa para bridas Para bridas UZ25V1, UZ25V2	Fijación por clips longitud: 2 m como canal	20	UT50C

	Descripción	Características	Embalaje	Referencia
 FD00T1	Canal de cableado horizontal en PVC Suministrada con tapa Fijación directa a los montantes Para su montaje en cajas FDxxDN/AN y FUxxAN	Longitud 430 mm Anchura 30 mm Altura 80 mm Distancia entre lengüetas: 9 mm RAL 7030 1 juego = 4 unid	1 juego	FD00T1
	Canales de cableado horizontal sin halógenos en PC ABS Suministrada con tapa Fijación directa a los montantes Para su montaje en cajas FDxxDN/AN y FUxxAN	Longitud 430 mm Anchura 30 mm Altura 80 mm Distancia entre lengüetas: 9 mm RAL 7035 1 juego = 4 unid	1 juego	FD00T2
 BA7A60030	Canales de cuadro compatibles con todas las cajas de superficie y empotrar Fijación horizontal directa a los montantes Distancia entre lengüetas 12,5 mm BA7A también colores azul, RAL 5015, y blanco RAL 9010	en PVC, RAL 7030 Dimensiones Longitud: 2 m 40 x 30 mm 60 x 30 mm Libre de halógenos, RAL 7035 40 x 30 mm 60 x 30 mm	40 m 48 m 40 m 48 m	BA7A40030 BA7A60030 HA7A40030 HA7A60030
 HA70302	Tapas compatibles con los soportes FD00B1 (incluidas en las cajas)	30 mm ancho RAL 7030 RAL 5015 RAL 7035	40 m 40 m 40 m	BA70302 BA70302BL HA70302
 HA760030	Canales de cuadro compatibles con las cajas de superficie y empotrar componibles (FD/FUxxAN) Fijación horizontal directa a los montantes Distancia entre lengüetas: 12,5 mm BA7A también en colores azul, RAL 5015, y blanco RAL9010 Gracias a los soportes FD00B1 las tapas de las canales verticales y horizontales siempre quedan al mismo nivel	en PVC, RAL 7030 Dimensiones Longitud: 2 m 80 x 30 mm 100 x 30 mm Libre de halógenos, RAL 7035 80 x 30 mm 100 x 30 mm	40 m 48 m 40 m 48 m	BA7A60030 BA7A100030 HA780030 HA7100030
 FD00H1	Soporte para canal horizontal Para completar (si necesario) las cajas componibles FD/UxxAN	Fijación por clipaje	1 juego	FD00H1

	Descripción	Características	Embalaje	Referencia																																										
 FD00Q1	Soporte para regletas de conexión Recambio Para la sujeción de bornes quick connect, de tierra o de neutro. Fijación por clipaje directo En la parte superior o inferior del cuadro. Es posible atornillar el soporte, opcionalmente, con los 4 tornillos suministrados.	Longitud: 24 ■ Máxima capacidad: 80 x 4 mm ² / 24 x 25 mm ²	1	FD00Q1																																										
 KN22E	Regletas de conexión rápida «Quick Connect» Compatible vega D y vega, serie VB Para completar el equipamiento de serie incluido en los armarios. Grado de protección IP2X Tensión de empleo Ue =400 V Intensidad nominal: 63 A, Se fijan a presión sobre el soporte FD00Q1. Conexiones por bloque	Tierra: amarillo y verde Neutro: azul																																												
 KN10N	<table border="1"> <thead> <tr> <th>Conexión rápida 1,5 x 4 mm²</th> <th>Conexión con tornillos 1,5 a 25 mm²</th> <th>Anchura / mm</th> <th>Embalaje</th> <th>Ref. tierra</th> <th>Ref. neutro</th> </tr> </thead> <tbody> <tr> <td>5</td> <td>1</td> <td>30</td> <td>1</td> <td>KN06E</td> <td>KN06N</td> </tr> <tr> <td>8</td> <td>2</td> <td>45</td> <td>1</td> <td>KN10E</td> <td>KN10N</td> </tr> <tr> <td>11</td> <td>3</td> <td>60</td> <td>1</td> <td>KN14E</td> <td>KN14N</td> </tr> <tr> <td>14</td> <td>4</td> <td>75</td> <td>1</td> <td>KN18E</td> <td>KN19N</td> </tr> <tr> <td>17</td> <td>5</td> <td>90</td> <td>1</td> <td>KN22E</td> <td>KN22N</td> </tr> <tr> <td>20</td> <td>6</td> <td>105</td> <td>1</td> <td>KN26E</td> <td>KN26N</td> </tr> </tbody> </table>	Conexión rápida 1,5 x 4 mm ²	Conexión con tornillos 1,5 a 25 mm ²	Anchura / mm	Embalaje	Ref. tierra	Ref. neutro	5	1	30	1	KN06E	KN06N	8	2	45	1	KN10E	KN10N	11	3	60	1	KN14E	KN14N	14	4	75	1	KN18E	KN19N	17	5	90	1	KN22E	KN22N	20	6	105	1	KN26E	KN26N			
Conexión rápida 1,5 x 4 mm ²	Conexión con tornillos 1,5 a 25 mm ²	Anchura / mm	Embalaje	Ref. tierra	Ref. neutro																																									
5	1	30	1	KN06E	KN06N																																									
8	2	45	1	KN10E	KN10N																																									
11	3	60	1	KN14E	KN14N																																									
14	4	75	1	KN18E	KN19N																																									
17	5	90	1	KN22E	KN22N																																									
20	6	105	1	KN26E	KN26N																																									
	Descripción	Características	Embalaje	Referencia																																										
	Puentes de conexión Para conectar 2 bloques de conexión «Quick Connect»	Tierra: amarillo y verde Neutro: azul	1 juego 1 juego	KN99E KN99N																																										

	Descripción	Características	Embalaje	Referencia
 FD00G1	Adaptador para pequeño material, serie gallery Fijación por clipaje directo en los laterales de cajas de superficie	Adaptador de mecanismos* gallery * para asegurar la compatibilidad de los mecanismos consultar	1	FD00G1
 WXF160B  WXF160R	Toma Schuko simple 45 x 45, serie gallery Toma Schuko 16A Conexión rápida	Blanco Negro Naranja Verde Aluminio Rojo	10 u 10 u 10 u 10 u 10 u 10 u	WXF160B WXF160N WXF160E WXF160V WXF160T WXF160R
 WXF165B	Toma Schuko simple con tapa 45 x 45, serie gallery Toma Schuko 16A Conexión rápida	Blanco Aluminio Negro	10 u 10 u 10 u	WXF165B WXF165T WXF165N

solución vega con el mejor equipamiento

Una única estructura monobloc,
inyectada por un solo punto, confiere
una gran robustez a la caja plástica.

Pantalla de protección
en cada fase.



Bloques de conexión 4 polos para perfil DIN, ideal en vega, serie VB y vega D

vega, la solución mejor equipada, se presenta muy bien acompañada. Los bloques de conexión para perfil DIN son la solución ideal para la distribución de la energía en las cajas vega, serie VB y vega D, y en todos los cuadros Hager. Además de contar con una excelente accesibilidad a las conexiones, son robustos gracias a su estructura monobloc y... ¡su tapa queda alineada con la aparamenta modular!

... 3 barras aisladas adicionales para ganar conexiones suplementarias en el neutro.
 ... con un único puente de fijación se garantiza la conexión eléctrica y un buen ensamblaje mecánico.
 ... se consiguen 7, 12 y hasta 15 puntos de conexión adicionales.



Conexiones laterales para cables de entrada de gran sección en KJ125B y KJ260A.

Pantalla de protección abatible, a nivel de la aparatamiento modular. Indica las conexiones disponibles con y sin punteras.

Canales de cuadro, en vega D

Las canales de cuadro de la gama tehalit de 30 mm de ancho de tapa son compatibles con la estructura de montantes vega D.

Se fijan por clipaje directo y sin herramientas.

Es posible instalar canales BA7A, en PVC, y también HA7, libre de halógenos (al igual que vega D) en los casos en que sea necesario este requisito.

BA7A





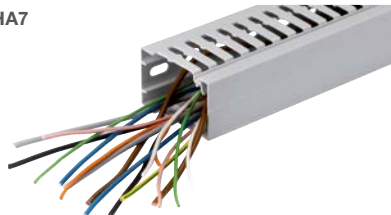



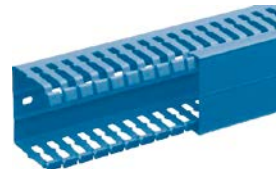





HA7



HA7 Azul



vega, serie VB, también admite canal de cuadro de 60x25 mm:
 refs. VZ012VB, VZ013VB y VZ014VB.

	Descripción	Características	Embalaje	Referencia
 KJ100A	Bloques de conexión escalonados Fijación por clips sobre perfil DIN  Suministrados con: <input type="checkbox"/> placa posterior aislante, <input type="checkbox"/> pantalla de protección transparente, <input type="checkbox"/> obturador batiente, para la ventana In: a 40°C De acuerdo con las normas EN 60998 IEC 60947-7-1	In 90 A - bipolar I_{pk}= 29 kA Entrada: 1 x 35 mm ² flexible, Salidas: 1 x 25 mm ² + 10 x 16 mm ² flexible 86 x 129 (7,5 ) x 44 mm alto x ancho x profundo	1	KJ01A
		In 100 A - tetrapolar I_{pk}= 24 kA U _i = 500 V c.a. 4 x 7 conexiones 2 x 1,5 - 16 mm ² flexible Salidas: 2 x 1,5 - 16 mm ² cable flexible (2,5 - 25 mm ² rígido) 5 x 1,5-10 mm ² cable flexible (1,5 - 16 mm ² rígido) 103 x 72 (4 ) x 70 mm alto x ancho x profundo	1	KJ100A
 KJ125B		In 125 A - tetrapolar I_{pk}= 28 kA Entrada: 1 x 6-35 mm ² flexible, (10-35 mm ² rígido), entrada lateral Salidas: 3 x 4-25 mm ² cable flexible (6-35 mm ² rígido) 11 x 1,5-10 mm ² cable rígido (1,5 - 16 mm ² cable rígido) 103 x 172 (10 ) x 70 mm alto x ancho x profundo	1	KJ125B
		In 160 A - tetrapolar I_{pk}= 36 kA Entrada: 16 x 50 mm ² flexible, (25-70 mm ² con cable rígido), entrada lateral Salidas: 3 x 4-25 mm ² cable flexible (10-35 mm ² rígido) 8 x 1,5-16 mm ² cable flexible (2,5 - 25 mm ² rígido) 103 x 160 (9 ) x 70 mm alto x ancho x profundo (para cajas serie vega D)	1	KJ160A
 KJ12NB	Barras de neutro aisladas para conexiones suplementarias	Para repartidores de 100 A (KJ100A) 2 x 6 - 16 mm ² con cable flexible (10-25 mm ² con cable rígido) 5 x 1,5 - 6 mm ² con cable flexible (2,5 - 10 mm ² con cable rígido)	1	KJ07NB
		Para repartidores de 125 A (KJ125B) 1 x 10-35 mm ² con cable flexible (10 - 35 mm ² con cable rígido) 3 x 6 - 25 mm ² con cable flexible (10 - 35 mm ² con cable rígido) 11 x 1,5 - 10 mm ² con cable flexible (2,5 - 16 mm ² con cable rígido)	1	KJ15NB
		Para repartidores de 160 A (KJ160A) 1 x 10- 20 mm ² con cable flexible (10 - 35 mm ² con cable rígido) 7 x 2,5 - 16 mm ² con cable flexible (4 - 25 mm ² con cable rígido) 4 x 1,5 - 10 mm ² con cable flexible (2,5 - 16 mm ² con cable rígido)	1	KJ12NB
 4 x KJ02CN	Bloques de conexión unipolares Monoblocs, aislados, color gris, fijación por clips sobre perfil DIN  (suministrados con tornillos de fijación)	Capacidad de conexión por bloque 125A 2x35 + 1x16 + 6x16 mm ² (1,5 )	1	KJ02DN
		160A 2x50 + 3x16 + 8x10 mm ² (2 ) ancho 45 mm	1	KJ02CN

Cajas de superficie

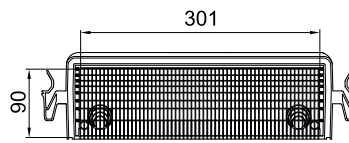
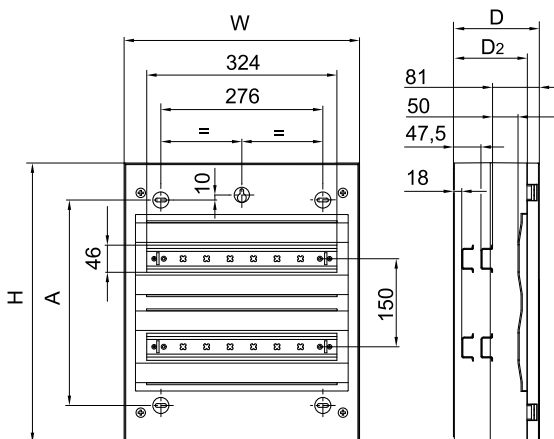

	A (mm)	H (mm)	W (mm)	D (mm)	D2 (mm)
VB118x	200	325	400	146	126
VB218x	350	475	400	146	126
VB318x	500	625	400	146	126
VB418x	650	775	400	146	126

Montaje

- Montaje en superficie
- Capacidad de 18 hasta 72 (4 filas x 18 módulos por fila)
- Posibilidad de realizar asociaciones horizontales y verticales de cajas, con lo que la capacidad máxima sobrepasa esos valores
- Distancia entre perfiles DIN, 150 mm
- Perfiles DIN regulables en profundidad.
- De 18 por fila
- IP40 con puerta, IP30 sin puerta IP41 con kit específico Color: blanco RAL 9010

Estructura

- Fondo y marco de material plástico, chasis modular metálico y plástico. Fijación de tapas independientes de una sola fila en el marco, mediante tornillos de ¼ de vuelta
- Sin halógenos
- Chasis extraíble con cuatro puntos de fijación y perfiles DIN
- Perfiles DIN de acero galvanizado regulables en profundidad
- Entrada de cables superior, inferior, posterior y lateral

Suministro

- Caja completa equipada
- Caja equipada con marco y tapas separadas para cada fila
- Suministradas con puerta opaca o transparente
- Totalmente en material plástico
- Regletas de conexión rápida de tierra "Quick Connect"
- Placas de entrada de cables o canal superiores, inferiores
- Equipado con:
 - 2 placas de entrada de cables deslizables con aberturas rectangulares para entrada de cables o canal
 - Pueden sustituirse por placas que garantizan un IP41
 - Soportes sujetacables. Posibilidad de instalar canal de cuadro
 - Perfil para embridar tubos y cables
 - Fijación en pared mediante sistema "Easy" que asegura un alineado perfecto

Puertas

- Premontadas por clipaje. Fijadas mediante los tornillos de una de las tapas. No existe peligro de caída de la puerta incluso durante el montaje en pared
- No pérdidas de tornillería al montar la puerta
- Bisagras ajustables
- Reversibles
- Ángulo de abertura de la puerta 180°
- En material plástico, policarbonato
- Cierres dedicados a puerta opaca y transparente

Conformidad a normas

- Clase II de aislamiento
- IP 40 conforme con EN 60529 (IEC 60529), con la puerta cerrada (IP41 con el accesorio VZ041VB)
- IP30 sin puerta (con todas las tapas)
- IK 07 conforme con EN 50102 (IEC 62262), con la puerta cerrada
- Conforme con las normas UNE EN 61439-1, -3 (uso terciario)
- Conforme UNE EN 60670-24 (residencial)
- Clase de resistencia al fuego de acuerdo con EN 60695-2-10, EN 60695-2-11/650° C
- Categoría de sobretensión III
- Corriente nominal: 125 A
- Tensión nominal: 400 V c.a., 50/60Hz
- Tensión de aislamiento: 400 V c.a. 50/60 Hz
- Temperatura de almacenamiento -20°C a +70°C
- Temperatura de utilización -5°C a +40°C
- Temperatura de instalación -5°C a +60°C
- Corriente máxima admisible: 1 a 2 filas, 90A
3 a 4 filas, 125A
- Resistencia al cortocircuito: Icc 10kA
Ipk 17kA

Capacidad de conexionado de los bornes a tierra

Referencia	Filas	Nº de módulos	Bornes de tornillo Cables flexibles y rígidos 1,5 a 25 mm ²	Bornes Quick Connect Cables flexibles y rígidos 1,5 a 4 mm ²
VB118x	1	18	4	14
VB218x	2	36	6	20
VB318x	3	54	9	31
VB418x	4	72	12	40

Disipación térmica

Referencia	Filas	Altura	Anchura	Profundidad	Potencia disipada (W)					Altura envolvente (%)
VB118x	1	325	400	126	9,2	15,3	21,8	28,8	36,1	100%
					11,0	18,2	26,1	34,4	43,1	50%
VB218x	2	475			11,5	19,0	27,2	35,9	45,0	100%
					14,5	24,1	34,4	45,4	57,0	50%
VB318x	3	625			13,8	22,9	32,7	43,2	54,2	100%
					18,0	29,8	42,6	56,2	70,5	50%
VB418x	4	775			16,2	26,8	38,4	50,7	63,6	100%
					21,3	35,4	50,6	66,7	83,7	50%

Cajas empotrables

FU32DN - 3 filas 72 ■

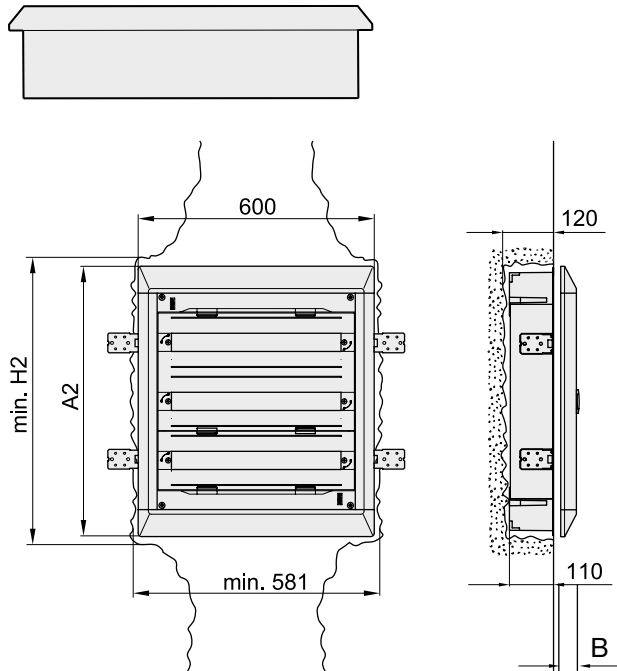

Cajas de superficie

FD52DN - 3 filas 72 ■

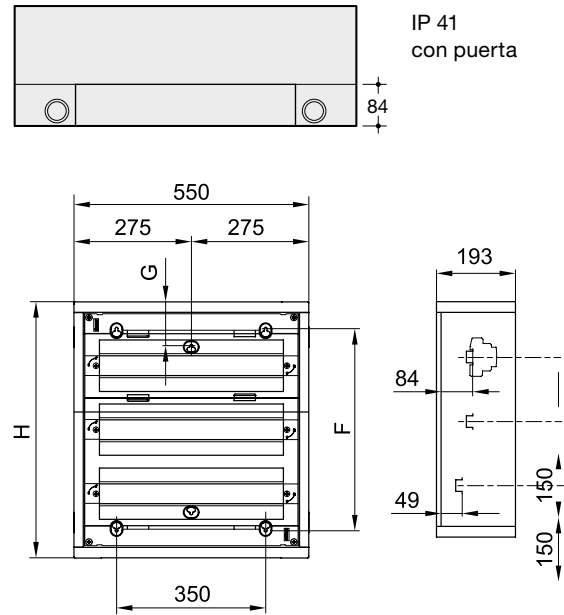

Dimensiones

Cajas empotrables completas

Ref.	Marco			Nicho mural		Número de:			
	A	A2	B	H2	filas	mód.	puertas	cerrad.	
FU22DN	600	537	40	581	531	2	48 ■	1	1
FU32DN	600	687	40	581	681	3	72 ■	1	1
FU42DN	600	837	40	581	831	4	96 ■	1	1
FU52DN	600	987	40	581	981	5	120 ■	1	1
FU62DN	600	1137	40	581	1131	6	144 ■	1	1
FU72DN	600	1287	40	581	1281	7	168 ■	1	1

Cajas empotrables componibles

Ref.	Marco			Nicho mural		Número de:				Kit de equipamiento +:
	A	A2	B	H2	filas	mód.	puertas	cerrad.		
FU22AN	600	537	72	581	531	-	-	1	1	
FU32AN	600	687	72	581	681	+ 1	24 ■	1	1	
FU42AN	600	837	72	581	831	+ 2	48 ■	1	1	
FU52AN	600	987	72	581	981	+ 3	72 ■	1	1	
FU62AN	600	1137	72	581	1131	+ 4	96 ■	1	1	
FU72AN	600	1287	72	581	1281	+ 5	120 ■	1	1	

Cajas de superficie completas

Ref.	Armario		Fijación		Número de:			
	A	H	G	F	filas	mód.	puertas	cerrad.
FD22DN	550	450	102,5	325	2	48 ■	1	1
FD32DN	550	600	102,5	475	3	72 ■	1	1
FD42DN	550	750	102,5	625	4	96 ■	1	1
FD52DN	550	900	102,5	775	5	120 ■	1	1
FD62DN	550	1050	102,5	925	6	144 ■	1	1
FD72DN	550	1200	102,5	1075	7	168 ■	1	1

Cajas de superficie componibles

Ref.	Armario		Fijación		Número de:				Kit de equipamiento +:
	A	H	G	F	filas	mód.	puertas	cerrad.	
FD22AN	550	450	102,5	325	-	-	1	1	
FD32AN	550	600	102,5	475	+ 1	24 ■	1	1	
FD42AN	550	750	102,5	625	+ 2	48 ■	1	1	
FD52AN	550	900	102,5	775	+ 3	72 ■	1	1	
FD62AN	550	1050	102,5	925	+ 4	96 ■	1	1	
FD72AN	550	1200	102,5	1075	+ 5	120 ■	1	1	

Montaje

- Montaje empotrado en pared convencional o hueca (con VZ405N), de distribución o componibles.
- Capacidad de 24 hasta 168 ■ (7 filas x 24 módulos por fila).
- Distancia entre perfiles DIN, 150 mm
- 24 ■ por fila
- IP41 con puerta, IP30 sin puerta
- Color: blanco RAL 9010

Estructura

- Exterior de chapa de acero de 1 mm de grosor, con revestimiento de pintura epoxy
- Interior completamente revestido de material aislante, sin halógenos
- Chasis extraíble con cuatro puntos de fijación
- Perfiles DIN de acero galvanizado
- Entrada de cables superior, inferior y posterior

Suministro

- Caja completa equipada, en versión distribución, profundidad 150mm (110mm empotrados, 40 mm, grosor del marco)
- Caja componible con 2 filas libres para instalación de kits, profundidad 182mm (110 mm empotrados, 72mm, grosor del marco)
- Suministradas sin puerta

Equipado con

- Tapas aislantes internas de ancho 500 mm de material aislante
- Regletas de conexión rápida del tierra "Quick Connect"
- Placas de entrada de cables superiores, inferiores y traseras
- 2 sujetacables laterales por cada perfil DIN
- Portaetiquetas y etiquetas de identificación de circuitos

Puertas

- Desmontables sin herramientas
- Bisagras ajustables
- El ajuste de las bisagras permanece fijo incluso después de desmontar la puerta
- Reversibles
- Ángulo de apertura de la puerta 135°

Conformidad a normas

- Clase II de aislamiento
- IP 41 conforme con EN 60529 (IEC 60529), con la puerta cerrada
- IP30 sin puerta (con todas las tapas)
- IK 08 conforme con EN 50102 (IEC 62262), con la puerta cerrada
- Conforme EN 61439-1 y EN 61439-3
- Clase de resistencia al fuego de acuerdo con:
 - EN 60695-2-10
 - EN 60695-2-11/750° C y DIN VDE 0603/750° C
- 850°C para las partes empotradas en pared - 960°C en partes activas
- Categoría de sobretensión III
- Corriente nominal: 160 A (en la versión componible)
- Tensión nominal: 230/400 V AC, 50Hz
- Tensión de aislamiento: 400 V AC

Montaje

- Montaje en superficie, de distribución o componible.
- Capacidad de 24 hasta 168 ■ (7 filas x 24 módulos por fila). Posibilidad de realizar asociaciones horizontales y verticales de cajas, con lo que la capacidad máxima sobrepasa esos valores.
- Distancia entre perfiles DIN, 150 mm
- De 24 ■ por fila
- IP41 con puerta, IP30 sin puerta
- Color: blanco RAL 9010

Estructura

- Exterior de chapa de acero de 1 mm de grosor, con revestimiento de pintura epoxy
- Interior completamente revestido de material aislante, sin halógenos
- Chasis extraíble con cuatro puntos de fijación
- Perfiles DIN de acero galvanizado
- Entrada de cables superior, inferior, posterior y lateral.

Suministro

- Caja completa equipada, en versión distribución..
- Caja componible con kits disponibles para instalación
- Suministradas sin puerta.
- Tapas aislantes internas de ancho 500 mm de material aislante
- Regletas de conexión rápida del tierra "Quick Connect"
- Placas de entrada de cables o canal superiores, inferiores y traseras.

Equipado con

- 2 placas de entrada de cables deslizables con aberturas rectangulares para entrada de cables o canal Opcional (ref. FD00P3):
2 placas de entradas de cables con calibres (por placa) de:
 - 4 x 12 Ø
 - 5 x 12/20 Ø
 - 4 x 12/16/25 Ø
- Soporte multifuncional para sujeción de cables y canal de cuadro
- Las placas de entrada de cables, superiores, inferiores o posteriores pueden sustituirse por placas que garantizan un IP41 (ref. VZ741), sin necesidad de utilizar prensa-estopas
- Utilizando prensa-estopas, se garantiza el IP41 con cualquier entrada de cables
- Posibilidad de entrada de cables en los laterales con 25, 32 y 40 Ø (accesorio FD00P4) en las cajas de superficie
- Perfil para embridar tubos y cables

Puertas

- Desmontables sin herramientas
- Bisagras ajustables
- El ajuste de las bisagras permanece fijo incluso después de desmontar la puerta
- Reversibles
- Ángulo de apertura de la puerta 135°

Conformidad a normas

- Clase II de aislamiento
- IP 41 conforme con EN 60529 (IEC 60529), con la puerta cerrada
- IP30 sin puerta (con todas las tapas)
- IK 08 conforme con EN 50102 (IEC 62262), con la puerta cerrada
- Conforme EN 61439-1 y EN 61439-3
- Clase de resistencia al fuego de acuerdo con:
 - EN 60695-2-10
 - EN 60695-2-11/750° C y DIN VDE 0603/750° C
- 850°C para las partes posteriores. 950°C en partes activas.
- Categoría de sobretensión III
- Corriente nominal: 160 A (en la versión componible)
- Tensión nominal: 230/400 V AC, 50Hz
- Tensión de aislamiento: 400 V AC

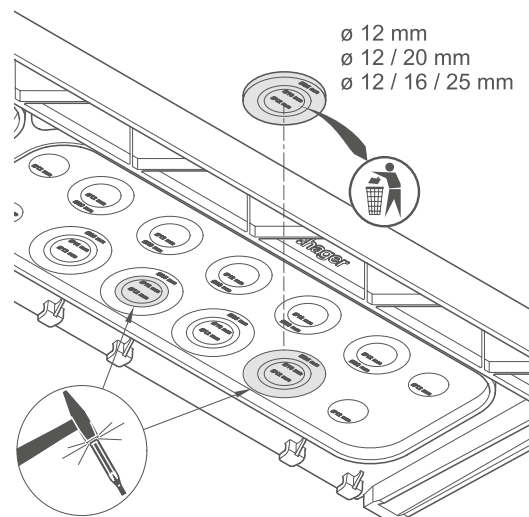

Equipamiento estándar Conexiones del tierra	Soporte conectores Quick Connect 24 ■ de ancho	Módulos de Quick Connect	Puentes
FD22xN / FU22xN	x1	1xKN22E	
FD32xN / FU32xN	x1	2xKN22E	1xKN99E
FD42xN / FU42xN	x1	1xKN22E 1xKN26E	1xKN99E
FD52xN / FU52xN	x1	1xKN22E 1xKN26E	1xKN99E
FD62xN / FU62xN	x2	3xKN26E	2xKN99E
FD72xN / FU72xN	x2	3xKN26E	2xKN99E

Potencia disipada en un cuadro vega D de Hager

- La norma UNE- EN 61439-3 cubre los requisitos de seguridad para “Cuadros de distribución destinados a ser operados por personal no cualificado (DBO)”
- Esta norma aplica a todos los cuadros de distribución realizados bajo envoltente, estáticos
- Construidas en serie y destinadas a aplicaciones domésticas o para ser instalados en lugares donde pueden ser utilizados por personas ordinarias, (no instruidas o advertidas sobre los peligros de la electricidad)
- Los cuadros de distribución DBO están previstos para su empleo en corriente alterna con tensión asignada a tierra que no supere los 300 V; los dispositivos de protección de los circuitos de salida no deben superar los 125 A mientras que la corriente asignada (InA) de entrada en el cuadro no debe exceder los 250 A
- La norma UNE-EN 61439-3 es la adopción nacional de la norma europea EN 61439-3 y de la internacional IEC 61439-3, con lo cual los cuadros que responden a esta norma pueden ser utilizados en cualquier país del mercado europeo
- La norma prevé que la verificación de los límites de sobretemperatura deben efectuarse sometiendo a prueba la totalidad de los modelos de la gama. Los cuadros vega D han sido sometidos a las pruebas de tipo previstas en la norma EN 1439-3
- Los valores de la potencia disipada en la verificación de los límites de sobretemperatura se expone en las siguientes tablas:

Caja de distribución serie vega D				Potencia máxima disipada Pperm para envoltentes sin ventilación					% Envoltente altura
Referencia	Altura	Ancho	Prof.	Empotrar					
	H	A	P	con incremento temperatura Δt					
	mm	mm	mm	10K	15K	20K	25K	30K	
				W	W	W	W	W	
FU22DN	536 (450)	586 (500)	150 (105 mm)	10,85	17,96	25,69	33,90	42,53	75
				13,19	21,85	31,24	41,24	51,73	50
FU32DN	686 (600)	586 (500)	150 (105 mm)	13,20	21,85	31,26	41,25	51,75	75
				16,74	27,73	39,65	52,34	65,66	50
FU42DN	836 (750)	586 (500)	150 (105 mm)	15,59	25,82	36,92	48,74	61,14	75
				20,22	33,47	47,87	63,19	79,27	50
FU52DN	986 (900)	586 (500)	150 (105 mm)	18,00	29,80	42,63	56,26	70,58	75
				23,62	39,12	55,94	73,84	92,63	50
FU62DN	1136 (1050)	586 (500)	150 (105 mm)	20,42	33,81	48,35	63,81	80,06	75
				26,98	44,67	63,89	84,32	105,78	50
FU72DN	1286 (1200)	586 (500)	150 (105 mm)	22,83	37,81	54,07	71,37	89,53	75
				30,29	50,15	71,72	94,66	118,76	50

Cuadros completos con puerta opaca o transparente.

Caja de distribución componible serie vega D				Potencia máxima disipada Pperm para envoltentes sin ventilación					% Envoltente altura
Referencia	Altura	Ancho	Prof.	Empotrar					
	H	A	P	con incremento temperatura Δt					
	mm	mm	mm	10K	15K	20K	25K	30K	
				W	W	W	W	W	
FU22AN	536 (450)	586 (500)	182 (135 mm)	11,43	18,93	27,08	35,74	44,83	75
				13,91	23,03	32,93	43,47	54,53	50
FU32AN	686 (600)	586 (500)	182 (135 mm)	13,85	21,85	31,26	41,25	54,31	75
				17,57	27,73	39,65	52,34	68,90	50
FU42AN	836 (750)	586 (500)	182 (135 mm)	16,31	25,82	36,92	48,74	63,97	75
				20,22	33,47	47,87	63,19	82,95	50
FU52AN	986 (900)	586 (500)	182 (135 mm)	18,00	29,80	42,63	56,26	73,71	75
				23,62	39,12	55,94	73,84	96,74	50
FU62AN	1136 (1050)	586 (500)	182 (135 mm)	20,42	33,81	48,35	63,81	83,49	75
				26,98	44,67	63,89	84,32	110,32	50
FU72AN	1286 (1200)	586 (500)	182 (135 mm)	22,83	37,81	54,07	71,37	93,27	75
				30,29	50,15	71,72	94,66	123,71	50

Los cuadros “AN”, componibles, comprenden kits de equipamiento y puerta.

Caja de distribución serie vega D

Potencia máxima disipada Pperm para envoltentes sin ventilación

Referencia	Altura H mm	Ancho A mm	Prof. P mm	Empotrar con incremento temperatura Δt					% Envoltente altura
				10K	15K	20K	25K	30K	
				W	W	W	W	W	
FD22..	450	550	193 (135 mm)	14,97	24,78	35,44	46,78	58,69	75
				17,90	29,65	42,40	55,96	70,21	50
FD32..	600	550	193 (135 mm)	17,73	29,36	41,99	55,42	69,52	75
				22,23	36,81	52,65	69,49	87,18	50
FD42..	750	550	193 (135 mm)	20,59	34,09	48,75	64,35	80,73	75
				26,47	43,83	62,69	82,74	103,80	50
FD52..	900	550	193 (135 mm)	23,48	38,88	55,60	73,39	92,07	75
				30,64	50,73	72,55	95,76	120,14	50
FD62..	1050	550	193 (135 mm)	26,39	43,70	62,51	82,50	103,50	75
				34,74	57,53	82,27	108,59	136,23	50
FD72..	1200	550	193 (135 mm)	28,47	47,14	67,42	88,98	111,63	75
				39,26	65,02	92,99	122,73	153,97	50



Hager Sistemas S.A.U.

Alfred Nobel 18
Pol. Ind. Valldoriolf
Apartado 39
E-08430 La Roca del Vallès

Teléfono 938 424 730
hager.com/es

