

Katalog 2021/2024

:hager

**Vaš pouzdan
partner za
pametna
rješenja.**

Mi oblikujemo budućnost. Pridružite nam se.



Naši proizvodi i rješenja su dizajnirani da osiguraju da vaši korisnici dobiju što je moguće više od tranzicije energije.

Dragi prijatelji i partneri,

svi jasno možemo vidjeti; u našoj industriji, društvu i širom radnog svijeta, da dolaze vjetrovi promjene. Događaji koji bude entuzijazam kod jednih se doživljavaju sa nesigurnošću kod drugih. Šta će se promijeniti, a šta ostati isto? I šta to sve znači za naše poslovanje?

Jedna stvar je sigurna: mi u Hager Grupi, prihvatamo promjene koje će se desiti. Budućnost će biti onakva kakvu je napravimo, a mi imamo snagu da odlučimo kakva će biti naša sutrašnjica tako što ćemo kontinuirano osmišljavati budućnost zajedno sa našim kolegama, kupcima i partnerima.

Uzmimo digitalizaciju kao primjer; razvojna promjena koja pokriva skoro svako područje modernog života. Naš IoT server koristi moć digitalnog kako bi vam omogućio novi svijet koji praktično nema granice, u kojem veliki broj uređaja i mogućnosti se može inkorporirati u automatizaciju zgrada. Nudimo profesionalne seminare i online treninge kako bismo osigurali da vi i vaš tim budete spremni da se suočite sa digitalnim izazovima koji nas čekaju. Također, omogućavamo podršku prilikom planiranja projekata za vaš biznis u formi hagercad-a i ZPlan-a kao i Hager Ready, našeg novog softwera za planiranje i obilježavanje koji je ocjenjen sa visokim stepenima zadovoljstva korisnika.

Drugi primjeri uključuju energetska efikasnost



Daniel Hager
predsjednik Upravnog odbora Hager Grupe

i odavno potrebnu električnu modernizaciju naših već postojećih zgrada. Naši proizvodi i rješenja su dizajnirani da osiguraju da vaši korisnici dobiju što je moguće više od tranzicije energije. Naš asortiman sadrži sve komponente potrebne da rezidencijalne i komercijalne zgrade postanu što više energetska efikasne. Zajedno, možemo osigurati da život u električnom svijetu sutrašnjice bude što ugodniji, povoljniji po klimatske prilike i ekološki osvješten.

Smatramo da je naša uloga da vam obezbjedimo prave proizvode i rješenja za vaše kupce prije nego što oni i shvate da su im potrebni. Ovo nije naš novi pristup, daleko od toga, održavanje bliskih veza sa našim korisnicima i partnerima je uvijek bilo u samim korijenima naše filozofije.

Iako smo suočeni sa radikalnim promjenama u mnogim poljima, mnoge stvari su ostale iste. Uzmite za primjer povjerenje koje obilježava odnos Hager Grupe i svijeta elektro-instalacija više od 60 godina; snagu koja je rezultat tog partnerstva; i uvjerenje da ćemo zajedno transformisati izazove sutrašnjice u nove šanse.

Srdačan pozdrav,

Daniel Hager

Pod jednim krovom

Članovi Hager Grupe

:hager

B.
Berker

ELCOM.

DAITEM

diagral

B. BOCCHIOTTI

Jedna porodica

Svijet se mijenja, a i mi se mijenjamo zajedno s njim. Kao porodično preduzeće smo se u proteklih šest desetljeća kontinuirano razvijali dalje, postajali veći i narasli u pouzdanog partnera za specijalizirane majstore i veletrgovine elektrotehničkom robom iz čitavog svijeta. No, istovremeno smo uvijek ostali vjerni sebi i svojim vrijednostima. Tako je to i danas, kada pod krovom Hager Grupe saraduje niz poznatih marki sa ujedinenom snagom.



Novi Hager Forum u elzaškom mjestu Obernai je mjesto na kojem zajedno s kupcima i partnerima razvijamo budućnost, a time je savršen simbol za inovativnu snagu Hager Grupe.

hagergroup

Vaše povjerenje

Kao partneru i kupcu na raspolaganju Vam stoje svi proizvodi i usluge svih članova naše marke. Ovu zajedničku snagu sada našim novim vanjskim izgledom još jasnije pokazujemo prema vama. Svaka od naših marki ubuduće bit će lako prepoznatljiva kao „Member of Hager Group“. S novim vanjskim izgledom mijenjaju se osim toga i neke boje i oblici. No, ono suštinsko ostaje nepromijenjeno: da ćemo se uspješno dalje razvijati zajedno sa Vama.

Naša snaga

Pred nama su ogromne šanse. Predstojeća modernizacija postojećih objekata, inteligentne tehnike izgradnje, digitalne usluge, nove energije i tehnologije – sve to će Vama i nama otvoriti fascinantne nove potencijale. Istovremeno zahtjevi koji postoje u odnosu na poslovanje postaju sve kompleksniji. Zbog toga je tako dragocjeno da Vam stručnjaci Hager Grupe sa svim njihovim kompetencijama stoje na raspolaganju. Zajedno smo jaki. Zajedno ćemo odgovoriti na kompleksne izazove našeg vremena s jednostavnim, uvjerljivim rješenjima – onako kako to činimo već šest decenija.

Održivi uspjeh sa E3

Kao porodična kompanija sa dubokim uvjerenjima, djelujemo danas kako bismo osigurali dugoročni uspjeh za sutra. Jedan od načina na koji to postizemo jeste ulaganjem u naše uposlenike i razvoj njihovih vještina, optimiziranjem našeg eko-balansa i razvijanjem procesa i rješenja koja su energetske efikasnija. Održivost je ukorijenjena u sve što radimo, a poseban fokus stavljamo na tri pojedinačna aspekta našeg E3 pristupa.

Etika



E za Etiku

Etički principi utvrđuju kako se ponašamo prema našim kupcima, našim kolegama i društvu u cjelini. Do kraja 2018. godine već smo prekoračili naš cilj za 2020. godinu da preko 17% menadžerskih i ekspertske pozicije zauzmu žene. Dodatna polja naše pažnje uključuju Let's talk!, sistem alarma za integritet koji postoji širom Grupe i kompletan trening program za poslovnu etiku.

E za Environment (Okoliš)

Sagledavanje proizvoda u smislu njihovog životnog vijeka revolucioniziralo je način na koji gledamo razvoj proizvoda, korištenje resursa i naš ekološki otisak. Mi interno recikliramo 80% našeg plastičnog otpada a određeni proizvodi sadrže materijale reciklirane od otpada korisnika.



Environment

“Održivo razmišljanje i djelovanje nam pomaže da sistematski izbjegnemo rizike i da ranije i na većoj razini ugrabimo poslovne prilike.”



Energija

E za Energiju

U cilju doprinosa energetske tranziciji, nudimo ekološki prihvatljiva, progresivna rješenja koja optimiziraju energetske potrošnje naših kupaca. To se odnosi i na razvoj održivih proizvoda, posebno u sferama sistema za pohranu energije, integrisanih sistema za upravljanje energijom i e-mobilnosti.



Dizajn u Hageru

Sveobuhvatno inženjerstvo

Održavanje bliskosti sa našim kupcima je oduvijek bio prioritet u Hager Grupi. Uvijek smo spremni saslušati kupce i raditi na zajedničkim rješenjima. To je dio naše DNK.



Erwin van Handenhoven,
Direktor Dizajn Studia Hager Grupe

Naš dizajn kreira inteligentnu vezu između proizvoda i krajnjeg korisnika, slično kako to radi sam Hager brend. Radimo u skladu sa principom sveobuhvatnog inženjerstva, koje, za nas znači da je suočavanje sa emocionalnom stranom naših proizvoda jednako važno kao i tehnički aspekt. Samo tada možemo kreirati rješenja koja će se svidjeti našim kupcima.

Kao kompanija koja nudi električna rješenja, mi djelujemo u industriji gdje dizajn kreira dodatnu vrijednost. Mi u Hager Grupi, već nekoliko godina imamo misiju da ujedinito dizajn i tehnologiju. Od samog početka naši razvojni timovi usko sarađuju sa našim industrijskim dizajnerima, uključujući i same kupce u proces, kako bi kreirali unikatne i dopadljive proizvode koje bi svako poželio.

“Za nas je suočavanje sa emocionalnom stranom naših proizvoda jednako važno kao i tehnički aspekt. Samo tada možemo kreirati rješenja koja će se svidjeti našim kupcima.”

Cilj nam je da prepoznamo potrebe krajnjih korisnika i osiguramo da rezultirajuća promišljanja o dizajnu budu uvrštena u proizvod ili digitalnu aplikaciju odmah od početka u ranim fazama razvojnog procesa. Kao rezultat takvog pristupa, uspjevamo razviti i uvoditi u upotrebu studiozno dizajnirana rješenja. To je ono što čini Hager brand: rješenja koja su sistematski testirana od strane krajnjih korisnika, koji daju povratne informacije o njihovim iskustvima.

Želimo kreirati sofisticirane proizvode koji su isto toliko rafinirani koliko su sigurni i jednostavni. Svakodnevni rad naših timova se bazira na našoj sposobnosti da našim kupcima ponudimo laka za upotrebu, inovativna, efikasna, estetski zadovoljavajuća, savremena rješenja.

U određenom smislu, naš dizajn je naš potpis; on je naš DNK. On ujedinjuje sve proizvode unutar našeg kataloga i predstavlja suštinu našeg brenda.

Izvanredan dizajn

Težimo ka izvrsnosti u svakom polju. A kada je riječ o dizajnu, naš trud uvijek bude priznat međunarodnim nagradama koje procijenjuju proizvode na osnovu estetike, ergonomije, etike i emocije. Počastvovani smo činjenicom da su nam uručene brojne nagrade tokom godina: najskorija je bila za naš gallery program prekidača koji je predstavljen 2018. godine u Francuskoj. Također smo dobili priznanja za witty, naše stanice za punjenje električnih vozila. Naša kolekcija nagrada uključuje Red Dot Design Award, Good Design Award (Chicago), Janus Industry Award, koju dodjeljuje Francuski institut dizajna, iF Design Award i German Design Award.



Berker R.8

A.1

str.

01	Mali razvodni ormari	14
02	Razvodni ormari	48
03	Modularna oprema od 0,5 do 125A	128
04	LED signalizacija, upravljanje i nadzor	162
05	Glavne sklopke 16 do 1600A	180
06	Brojila	214
07	Uređaji za uštedu energije	230
08	Priključna tehnika	262
09	Punjači za električna vozila	282

A.2

str.

10	Instalacioni kanali	292
11	Elektromontažni kanali	304
12	Parapetni kanali	318
13	Podne instalacije	342
14	Priključni sistemi za radna mjesta	352
15	Sistemi perforiranih kanala	360

A.3

str.

16	Program prekidača lumina soul / lumina intense	368
17	Jezgra serija berker S.1 / B.x / Q.x / K.x / Arsys / R.x	388
18	Okviri berker S.1 / B.x / Q.x / K.x / Arsys / R.x	422
19	Jezgra serija berker R.classic / 1930 / 1930 Porzellan / Glas	472
20	Okviri berker R.classic / 1930 / 1930 Porzellan / Glas	484
21	Modularni program prekidača systo	498
22	Program prekidača IP55 berker W.1	512
23	Sadržaj	520

01 Mali razvodni ormari

cosmos / golf / golf multimedija / volta / volta multimedija / volta.hybrid / mini gamma / vector IP65



14

02 Razvodni ormari

univers N / univers sa multimedijalnim poljem / univers P/Ž / orion.tech / orion plus / orion.inox / quadro5 / quadro plus / FK ormari



48

03 Modularna oprema 0,5 do 125A

Automatski osigurači 6kA / Automatski osigurači 10kA / Automatski osigurači 15kA / FID sklopke / Motorne zaštitne sklopke / Odvodnici prenapona / Nosači cilindričnih osigurača / Fotonaponski uređaji / EZN osigurači



128

04 LED signalizacija, upravljanje i nadzor

Prekidači na DIN šinu / Tasteri i tasterski prekidači / LED svjetlosni signalizatori / Preklopke / Okretne preklopke / Transformatori, zvona i zujalice / Kompaktna svjetiljka / Kontaktteri / Instalacioni releji / Impulsni releji / Interface releji



162

05 Glavne sklopke 16 do 1600A

Učinski prekidači x160 / Učinski prekidači x250 / Učinski prekidači h400-h630 / Učinski prekidači h1000 / Učinski prekidači h1600 / Rastavni prekidači / Preklopne sklopke / Automatske preklopke / Automatske motorne preklopke / NH rastavljači / Nožasti osigurači



180

06 Brojila

Direktna brojila / Multifunkcijski mjerni uređaji / Transformatori / Releji za nadzor mreže



214

07 Uređaji za uštedu energije

Senzori pokreta IP55 / Senzori pokreta i prisustva / Senzori pokreta sa LED reflektorom / LED reflektori sa i bez senzora pokreta / Senzori prisustva / Satni mehanizmi / Sumračni prekidači / Stubišni automati / Vremenski releji / Dimeri / Termostati



230

08 Priključna tehnika

Šine za faze / Priključne klemne / Glavne priključne klemne / Glavne razdjelne klemne / Distributivni blokovi / Sabirne klemne i sabirnice / Klemni blokovi QuickConnect / Redne stezaljke



262

09 Punjači za električna vozila

witty.home / witty.park



282

Mali razvodni ormari

Prema vašim potrebama

Bez obzira na to da li je vaš izbor nadgradna, ugradna ili verzija za ugradnju u rigips - razvodni ormar volta – odgovara svakom zahtjevu.

Iako nudi prostor za do 60 modula, ipak ima dovoljno mjesta za ožičavanje na vrhu, na dnu, sa lijeve ili desne strane. Dostupan je i u multimedijalnoj izvedbi. Za okruženja koja zahtjevaju proizvod koji je visoko otporan na nečistoće i vlagu, nadgradni vektor model sa IP65 zaštitom je savršen izbor.



01

Str.

cosmos - razvodni ormari	16
golf - P/Ž i N/Ž	18
golf multimedija	22
volta - mali razvodni ormari, IP30, za P/Ž, N/Ž i montažu u šuplji zid Š/Z	26
volta multimedija - mali razvodni ormari IP30	30
volta.hybrid - 2 u 1	34
mini gamma	38
vector IP54/65 - mali razvodni ormari	39

Ugradni i nadgradni cosmos mini ormari

Jer jednostavnost može ići ruku pod ruku sa funkcionalnošću. Cosmos razvodni ormari u potpunosti zadovoljavaju vaše potrebe za jednostavnom montažom, brzim i sigurnim ožičenjem s elegantnom estetikom koja se u potpunosti usklađuje sa svakim stilom i okruženjem.

Karakteristike

- materijal: polistiren (PS)
- od 1 do 2 reda, 1 do 24 modula
- Nazivna struja 63A
- Zaštita IP30 / IK07 bez vrata, IP40 / IK07 sa vratima
- Boja RAL 9010
- Zaštitna klasa II

Standard: IEC EN 61 439-3

-  Samogasivi materijal na 650°C u skladu sa IEC EN 60 695-2-10 i IEC EN 60 695-2-11

► Dimenzije i karakteristike ormara u tehničkim informacijama na stranama 40-41.



VR118TD

cosmos P/Ž - prozirna vrata

Karakteristike

- uključuje sabirnicu i prozirna vrata

Redova	Modula	Dimenzije Š x V x D (mm)	Pak.	Šifra
1	8	205 x 175 x 72	1	VR108TD
	12	277 x 195 x 72	1	VR112TD
	18	385 x 195 x 72	1	VR118TD
2	24	277 x 320 x 72	1	VR212TD



VR212PD

cosmos P/Ž - bijela vrata

Karakteristike:

- uključuje sabirnicu i bijela vrata

Redova	Modula	Dimenzije Š x V x D (mm)	Pak.	Šifra
1	8	205 x 175 x 72	1	VR108PD
	12	277 x 195 x 72	1	VR112PD
	18	385 x 195 x 72	1	VR118PD
2	24	277 x 320 x 72	1	VR212PD



VD112TD

cosmos N/Ž - prozirna vrata

Karakteristike:

- uključuje sabirnicu i prozirna vrata

Redova	Modula	Dimenzije Š x V x D (mm)	Pak.	Šifra
1	6	134,5 x 170 x 91	1	VD106TD
	8	170,5 x 170 x 91	1	VD108TD
	10	206,5 x 170 x 91	1	VD110TD
	12	292,5 x 200 x 91	1	VD112TD
	18	400 x 200 x 91	1	VD118TD
2	24	294 x 326,5 x 92,5	1	VD212TD



VD212PD

cosmos N/Ž - bijela vrata

Karakteristike:

- uključuje sabirnicu i bijela vrata

Redova	Modula	Dimenzije Š x V x D (mm)	Pak.	Šifra
1	6	134,5 x 170 x 91	1	VD106PD
	8	170,5 x 170 x 91	1	VD108PD
	10	206,5 x 170 x 91	1	VD110PD
	12	292,5 x 200 x 91	1	VD112PD
	18	400 x 200 x 91	1	VD118PD
2	24	294 x 326,5 x 92,5	1	VD212PD

Nadgradni ormari bez vrata

- Materijal: polistiren (PS)
- 1 red, 1 do 4 modula
- Nazivna struja 63A
- Zaštita IP 30 / IK07 bez vrata
- Boja RAL 9010
- Zaštitna klasa II





- Idealno za posebne primjene u slučaju potrebe za samo 1 do 4 uređaja

Standard: IEC EN 61 439-3

 Samogasivi materijal na 650°C u skladu sa IEC EN 60 695-2-10 i IEC EN 60 695-2-11

► Tehničke informacije na stranama 40-41.

cosmos N/Ž - bez vrata

Redova	Modula	Dimenzije Š x V x D (mm)	Pak.	Šifra
1	1 	27,5 x 163,6 x 71	12	VD101ND
	2 	45,5 x 163,6 x 71	7	VD102ND
	3 	63,5 x 163,6 x 71	5	VD103ND
	4 	81,5 x 163,6 x 71	4	VD104ND



VD101ND

Dodaci za ugradnju

Opis	Pak.	Šifra
Nosači za nivelaciju visine	1	VZ925N
Set za montažu u šuplji zid	1	VZ927N



VZ925N

Brava

Opis	Pak.	Šifra
Brava sa 2 ključa	1	VZ926N



VZ926N

Ugradni razvodni ormari golf

Sa bijelim i transparentnim vratima.
Od 1 do 4 reda, za 4 do 72 modula. Ugradnja uređaja dubine do 70mm. Izrađeni od visokokvalitetne plastike. Vrata se mogu otvarati kao desna ili lijeva bez demontaže prednjeg dijela ormara. Moguća je naknadna ugradnja brave sa ključem. Vrata se otvaraju do 180°.

- Moguće korištenje novog patentiranog sistema za označavanje (VZ787N)
- Stubići za vođenje kablova u isporuci
- Držači kablova (VZ699N) se posebno naručuju
- Vrata su zaštićena plastičnom folijom od prljanja i oštećenja

- Izolaciona klasa II
- Boja: bijela RAL 9010
- Nazivna struja: za uređaje do 63A, nazivni napon: 400VAC/50Hz
- Ispitano užarenom žicom na 850°

Standard: IEC60439-3
IEC 60 695-2-1/0 e 60 695-2-1/1



► Tehničke informacije na strani 43.

Isporuka sa komponentama

- Sabirnice za N i PE

Tehničke karakteristike

- IP 30 bez vrata, IP 40 sa vratima, IK07



VF108PJ/TJ

golf P/Ž 1 red, 4 i 8 modula

Karakteristike:

- 1 red / 4 modula i 1 red / 8 modula, N: 2 x 16 mm² + 2 x 10 mm²; PE: 2 x 16 mm² + 2 x 10 mm²

Redova	Modula	Dimenzije V x Š x D (mm)	Vrata	Pak.	Šifra
1	4	225 x 204 x 72	bijela	1	VF104PJ
1	4	225 x 204 x 72	prozirna	1	VF104TJ
1	8	225 x 275 x 72	bijela	1	VF108PJ
1	8	225 x 275 x 72	prozirna	1	VF108TJ



VF112PJ

golf P/Ž 1 red 12 modula

Karakteristike:

- N: 2 x 16 mm² + 2 x 10 mm²; PE: 3 x 16 mm² + 4 x 10 mm²

Redova	Modula	Dimenzije V x Š x D (mm)	Vrata	Pak.	Šifra
1	12	293 x 352 x 72	bijela	1	VF112PJ
1	12	293 x 352 x 72	prozirna	1	VF112TJ



VF212TJ/PJ

golf P/Ž 2 reda 24 modula

Karakteristike:

- N: 3 x 16 mm² + 3 x 10 mm²; PE: 4 x 16 mm² + 6 x 10 mm²

Redova	Modula	Dimenzije V x Š x D (mm)	Vrata	Pak.	Šifra
2	24	418 x 352 x 72	bijela	1	VF212PJ
2	24	418 x 352 x 72	prozirna	1	VF212TJ



VF312PJ/TJ

golf P/Ž 3 reda 36 modula

Karakteristike:

- N: 2 x 16 mm² + 2 x 10 mm²; PE: 3 x 16 mm² + 4 x 10 mm²

Redova	Modula	Dimenzije V x Š x D (mm)	Vrata	Pak.	Šifra
3	36	543 x 352 x 72	bijela	1	VF312PJ
3	36	543 x 352 x 72	prozirna	1	VF312TJ



VF412PJ/TJ

golf P/Ž 4 reda 48 modula

Karakteristike:

- N: 6 x 16 mm² + 8 x 10 mm²; PE: 3 x 16 mm² + 4 x 10 mm²

Redova	Modula	Dimenzije V x Š x D (mm)	Vrata	Pak.	Šifra
4	48	688 x 352 x 72	bijela	1	VF412PJ
4	48	688 x 352 x 72	prozirna	1	VF412TJ

golf P/Ž 1 red 18 modula

Karakteristike:

- N: 3 x 16 mm² + 3 x 10 mm²
- PE: 1 x 25 mm² + 4 x 16 mm² + 5 x 10 mm²

Redova	Modula	Dimenzije V x Š x D (mm)	Vrata	Pak.	Šifra
1	18	293 x 460 x 72	bijela	1	VF118PJ
1	18	293 x 460 x 72	prozirna	1	VF118TJ



VF118PJ/TJ

golf P/Ž 2 reda 36 modula

Karakteristike:

- N: 3 x 16 mm² + 4 x 10 mm²;
- PE: 1 x 25 mm² + 6 x 16 mm² + 7 x 10 mm²

Redova	Modula	Dimenzije V x Š x D (mm)	Vrata	Pak.	Šifra
2	36	418 x 460 x 72	bijela	1	VF218PJ
2	36	418 x 460 x 72	prozirna	1	VF218TJ



VF218PJ/TJ

golf P/Ž 3 reda 54 modula

Karakteristike:

- N: 3 x 16 mm² + 4 x 10 mm²;
- PE: 1 x 25 mm² + 7 x 16 mm² + 8 x 10 mm²

Redova	Modula	Dimenzije V x Š x D (mm)	Vrata	Pak.	Šifra
3	54	543 x 460 x 72	bijela	1	VF318PJ
3	54	543 x 460 x 72	prozirna	1	VF318TJ



VF318PJ/TJ

golf P/Ž 4 reda 72 modula

Karakteristike:

- N: 3 x 16 mm² + 4 x 10 mm²;
- PE: 1 x 25 mm² + 8 x 16 mm² + 9 x 10 mm²

Redova	Modula	Dimenzije V x Š x D (mm)	Vrata	Pak.	Šifra
4	72	688 x 460 x 72	bijela	1	VF418PJ
4	72	688 x 460 x 72	prozirna	1	VF418TJ



VF418PJ/TJ

golf P/Ž 1 red 22 modula

Karakteristike:

- N: 3 x 16 mm² + 4 x 10 mm²;
- PE: 4 x 16 mm² + 6 x 10 mm²

Redova	Modula	Dimenzije V x Š x D (mm)	Vrata	Pak.	Šifra
1	22	293 x 532 x 72	bijela	1	VF122PJ
1	22	293 x 532 x 72	prozirna	1	VF122TJ



VF122PJ/TJ

Nadgradni razvodni ormani golf

Sa bijelim i transparentnim vratima.
Od 1 do 4 reda, za 4 do 72 modula. Ugradnja uređaja dubine do 70mm. Izrađeni od visokokvalitetne plastike. Vrata se mogu otvarati kao desna ili lijeva bez demontaže prednjeg dijela ormara. Moguća je naknadna ugradnja brave sa ključem. Vrata se otvaraju do 180°.

- Moguće korištenje novog patentiranog sistema za označavanje (VZ787N)
- Stubići za vođenje kablova u isporuci
- Držači kablova (VZ699N) se posebno naručuju
- Vrata su zaštićena plastičnom folijom od prljanja i oštećenja

- Izolaciona klasa II
- Boja: bijela RAL 9010
- Nazivna struja: Za uređaje do 63A, nazivni napon: 400VAC/50Hz
- Ispitano užarenom žicom na 850°

Standard: IEC60439-3
IEC 60 695-2-1/0 e 60 695-2-1/1



► Tehničke informacije na strani 42.

Isporučka sa komponentama

- Sabirnice za N i PE

Tehničke karakteristike

- IP 30 bez vrata, IP 40 sa vratima, IK07



VS104PJ/TJ

golf N/Ž 1 red / 4 i 8 modula

Karakteristike:

- 1 red / 4 modula i 1 red / 8 modula, N: 2 x 16 mm² + 2 x 10 mm²; PE: 2 x 16 mm² + 2 x 10 mm²

Redova	Modula	Dimenzije V x Š x D (mm)	Vrata	Pak.	Šifra
1	4	183,5 x 137,5 x 98,5	bijela	1	VS104PJ
1	4	183,5 x 137,5 x 98,5	prozirna	1	VS104TJ
1	8	183,5 x 209,5 x 98,5	bijela	1	VS108PJ
1	8	183,5 x 209,5 x 98,5	prozirna	1	VS108TJ



VS112TJ/PJ

golf N/Ž 1 red 12 modula

Karakteristike:

- N: 2 x 16 mm² + 2 x 10 mm²; PE: 3 x 16 mm² + 4 x 10 mm²

Redova	Modula	Dimenzije V x Š x D (mm)	Vrata	Pak.	Šifra
1	12	251,5 x 281,5 x 98,5	bijela	1	VS112PJ
1	12	251,5 x 281,5 x 98,5	prozirna	1	VS112TJ



VS212PJ

golf N/Ž 2 reda 24 modula

Karakteristike:

- N: 3 x 16 mm² + 3 x 10 mm²; PE: 4 x 16 mm² + 6 x 10 mm²

Redova	Modula	Dimenzije V x Š x D (mm)	Vrata	Pak.	Šifra
2	24	376,5 x 281,5 x 98,5	bijela	1	VS212PJ
2	24	376,5 x 281,5 x 98,5	prozirna	1	VS212TJ



VS312PJ/TJ

golf N/Ž 3 reda 36 modula

Karakteristike:

- N: 3 x 16 mm² + 4 x 10 mm²; PE: 5 x 16 mm² + 6 x 10 mm²

Redova	Modula	Dimenzije V x Š x D (mm)	Vrata	Pak.	Šifra
3	36	500 x 281,5 x 98,5	bijela	1	VS312PJ
3	36	500 x 281,5 x 98,5	prozirna	1	VS312TJ



VS412PJ/TJ

golf N/Ž 4 reda 48 modula

Karakteristike:

- N: 6 x 16 mm² + 8 x 10 mm²; PE: 3 x 16 mm² + 4 x 10 mm²

Redova	Modula	Dimenzije V x Š x D (mm)	Vrata	Pak.	Šifra
4	48	646 x 281,5 x 98,5	bijela	1	VS412PJ
4	48	646 x 281,5 x 98,5	prozirna	1	VS412TJ

golf N/Ž 1 red 18 modula

Karakteristike:

- N: 3 x 16 mm² + 3 x 10 mm²
- PE: 1 x 25 mm² + 4 x 16 mm² + 5 x 10 mm²

Redova	Modula	Dimenzije V x Š x D (mm)	Vrata	Pak.	Šifra
1	18■	251,5 x 389 x 98,5	bijela	1	VS118PJ
1	18■	251,5 x 389 x 98,5	prozirna	1	VS118TJ



VS118PJ/TJ

golf N/Ž 2 reda 36 modula

Karakteristike:

- N: 3 x 16 mm² + 4 x 10 mm²;
- PE: 1 x 25 mm² + 6 x 16 mm² + 7 x 10 mm²

Redova	Modula	Dimenzije V x Š x D (mm)	Vrata	Pak.	Šifra
2	36■	376,5 x 389,5 x 98,5	bijela	1	VS218PJ
2	36■	376,5 x 389,5 x 98,5	prozirna	1	VS218TJ



VS218TJ/PJ

golf N/Ž 3 reda 54 modula

Karakteristike:

- N: 3 x 16 mm² + 4 x 10 mm²;
- PE: 1 x 25 mm² + 7 x 16 mm² + 8 x 10 mm²

Redova	Modula	Dimenzije V x Š x D (mm)	Vrata	Pak.	Šifra
3	54■	500 x 389,5 x 98,5	bijela	1	VS318PJ
3	54■	500 x 389,5 x 98,5	prozirna	1	VS318TJ



VS318PJ/TJ

golf N/Ž 4 reda 72 modula

Karakteristike:

- N: 3 x 16 mm² + 4 x 10 mm²;
- PE: 1 x 25 mm² + 8 x 16 mm² + 9 x 10 mm²

Redova	Modula	Dimenzije V x Š x D (mm)	Vrata	Pak.	Šifra
4	72■	646,5 x 389,5 x 98,5	bijela	1	VS418PJ
4	72■	646,5 x 389,5 x 98,5	prozirna	1	VS418TJ



VS418TJ/PJ

golf N/Ž 1 red 22 modula

Karakteristike:

- N: 3 x 16 mm² + 4 x 10 mm²;
- PE: 4 x 16 mm² + 6 x 10 mm²

Redova	Modula	Dimenzije V x Š x D (mm)	Vrata	Pak.	Šifra
1	22■	251,5 x 461,5 x 98,5	bijela	1	VS122PJ
1	22■	251,5 x 461,5 x 98,5	prozirna	1	VS122TJ



VS122PJ/TJ

golf multimedija za P/Ž i N/Ž montažu. Perforirana vrata za poboljšanje Wi-Fi signala.

golf multimedija

Ugradne i nadgradne verzije golf multimedija razvodnih ormara dostupne su u izvedbama od 2, 3 i 4 x 18 modula. Vrata su perforirana za poboljšavanje Wi-Fi signala i dolaze u bijeloj i prozirnoj (transparentnoj) izvedbi. Ormari su opremljeni sa jednom odnosno dvije perforirane montažne ploče.



golf multimedija

- ugradne i nagradne izvedbe
- perforirana vrata za poboljšavanje Wi-Fi signala
- opremljeni sa perforiranom montažnom pločom
- VF418PZF i VS418PZF opremljeni sa dvije montažne ploče
- boja RAL 9010

golf multimedija P/Ž

Karakteristike:

- opremljen perforiranom montažnom pločom
- VF418PZF opremljen sa dvije perforirane montažne ploče

Redova	Modula	Dimenzije V x Š x D (mm)	Pak.	Šifra
2	36	382 x 426 x 72	1	★ VF218PZF
3	54	507 x 426 x 72	1	★ VF318PZF
4	72	652 x 426 x 72	1	★ VF418PZF



VF218PZF

golf multimedija N/Ž

Karakteristike:

- opremljen perforiranom montažnom pločom
- VS418PZF opremljen sa dvije perforirane montažne ploče

Redova	Modula	Dimenzije V x Š x D (mm)	Pak.	Šifra
2	36	377 x 390 x 99	1	★ VS218PZF
3	54	500 x 390 x 99	1	★ VS318PZF
4	72	652 x 390 x 99	1	★ VS418PZF



VS218PZF

golf multimedija - perforirana vrata

Karakteristike:

- moguća ugradnja u P/Ž i N/Ž izvedbe ormara
- verzije: bijela vrata (RAL 9010) ili prozirna (transparentna) vrata

Opis	Vrata	Pak.	Šifra
Perforirana vrata za 2 x 18M ormar	bijela	1	★ VZ855N
Perforirana vrata za 2 x 18M ormar	prozirna	1	★ VZ858N
Perforirana vrata za 3 x 18M ormar	bijela	1	★ VZ856N
Perforirana vrata za 3 x 18M ormar	prozirna	1	★ VZ859N
Perforirana vrata za 4 x 18M ormar	bijela	1	★ VZ857N
Perforirana vrata za 4 x 18M ormar	prozirna	1	★ VZ860N



VZ358N

Spojnica za vertikalno spajanje P/Ž energetskih i multimedijalnih golf ormara

Karakteristike:

- koristi se za spajanje P/Ž ormara širine 18 modula

Opis	Upotreba	Pak.	Šifra
Spojnica za vertikalno spajanje P/Ž golf multimedije	PŽ	1	★ VZ861N



VZ861N



VZ696N

Dodaci za montažu u šuplji zid (Š/Z)

Opis	Pak.	Šifra
Set za montažu u šuplji zid za golf ormare (1 set 4 komada)	1 set	VZ696N
Set za lakše fiksiranje golf VF ormara (1 set 4 komada)	1 set	VZ786N



VZ789N

Kapice za klasu II za golf VS

Opis	Pak.	Šifra
Kapice za klasu II i set za horizontalno povezivanje više VS golf ormara	1 set	VZ789N

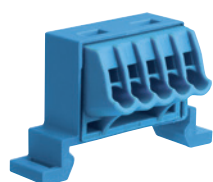

VZ456N

PE/N kleme QuickConnect

Opis	Pak.	Šifra
N-klema, QC, 5 x 4mm ² (1 set 10 komada), montaža na DIN šinu	1 set	VZ456N
Fazna klema, QC, 5 x 4mm ² (1 set 10 komada), montaža na DIN šinu	1 set	VZ456P
N-klema, QC, 5 x 4mm ² (1 set 10 komada), montaža na nosač ili na osnovu ormara	1 set	VZ455N
Fazna klema, QC, 5 x 4mm ² (1 set 10 komada), montaža na nosač ili na osnovu ormara	1 set	VZ455P

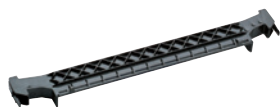

VZ707N

Nosači QuickConnect kleva za golf ormare

Opis	Pak.	Šifra
Nosač kleva za golf 4■ modula	1	VZ705N
Nosač kleva za golf 8■ modula	1	VZ706N
Nosač kleva za golf 12■ modula	1	VZ707N
Nosač kleva za golf 18/22■ modula	1	VZ708N



VZ794N

Brava za golf ormare

Opis	Pak.	Šifra
Brava sa 2 ključa za golf ormare	1	VZ794N



VZ699N

Držać kablova za golf ormare

Opis	Pak.	Šifra
Držać kablova za golf ormare, montaža sa strana u ormarima (1 set 10 komada)	1 set	VZ699N

Više ideja, više
fleksibilnosti



golf

jednostavno više

Golf jednostavno daje više - više ideja, više fleksibilnosti. Novi koncept sa mnogobrojnim idejama proizašlim iz prakse, dosljednim Hager tradiciji za kvalitet i inovaciju, koju Hager ima već preko 60 godina. Razvodni ormari golf nude puno detalja koji Vam olakšavaju svakodnevni posao. Imaju više prostora za ožičavanje i dodatno štede vrijeme i trud zahvaljujući brzom i efikasnoj montaži.

:hager

Razvodni ormari volta volta P/Ž, N/Ž i Š/Z volta multimedija volta.hybrid

Izaberite vašu voltu

Ormar volta ne služi samo za usmjeravanje struje u pravi smjer već se može koristiti i kao komunikacioni razvodni ormar: idealan je za montažu pored energetskog razvodnog ormara. Na današnjem nivou tehnike nije dovoljno razvesti samo struju, već i podatke. Uz volta komunikacioni ormar dolaze skupa svi komunikacioni elementi jednog stana. Montiraju se jednostavno i vrlo pregledno na specijalno perforiranim montažnim pločama. Za montažu patch-modula i drugih modularnih uređaja predviđena je jedna DIN šina koju možete preko isporučene PE-kleme spojiti sa izjednačenjem potencijala. Posebno praktično: u svakom ormaru se fabrički isporučuje trostruka utičnica sa povećanom zaštitom od dodira koja služi za snadbijevanje aktivnih komponenata strujom. Time ispunjavate najvažnije zahtjeve norme DIN EN5013-4:2005 za instalaciju komunikacionih kablova u stambenoj gradnji.

Volta.hybrid spaja energiju i podatke pod jedno kućište. Rješenje kreirano za projektante, arhitekte i instalatere jer nudi više funkcija na manjem prostoru.





Perfektni duo:

volta komunikacioni i energetski ormar predviđen je za perfektan razvod energije i podataka sa jednog centralnog mjesta. U komunikacionom ormaru se komotno mogu smjestiti: telefonski priključci, TAE-utičnice, ISDN-adaptori, DSL-ruteri, TV- ili satelitski-razvodnici, mrežni serveri, spliteri i patch moduli. Jednim pogledom vidite šta je u funkciji!

volta ugradni razvodni ormari

- Za uređaje do 63 A
- Dubina ugradnje uređaja: maksimalno 70 mm
- Modularni poklopac sa 90° vijcima za brzu montažu
- Okvir se može nivelisati (podešavati) 15 mm
- Integrisana libela
- Vrata od čeličnog lima sa upuštenom ručicom
- Ručna zamjena vrata radi promjene načina otvaranja (lijevo ili desno) bez demontiranja okvira

Karakteristike

- Ugrađene PE/N kleme sigurne od slučajnog dodira
- Držači za provođenje kablova sa strane
- U ormare VUxxNG su ugrađene quickconnect kleme
- Boja: bijela (RAL 9010)

Standard: DINVDE 0603/1, DIN 43871

- Namijenjeni za ugradnju u stambene objekte po DIN normi 18015
- Ravna izvedba: pomoću okvira za smanjenje dubine ugradnje može se ugraditi standardni ormar dubine 90mm u zid dubine 72mm.

► Tehničke informacije na strani 45.



VU12NE

volta P/Ž 1 red 12 modula

Karakteristike:

- kleme PE: 1 x 25mm² + 5x16 mm² + 7x10 mm², kleme N: 1 x 25mm² + 5x16 mm² + 7x10 mm²
- u ormare VUxxNG su ugrađene QuickConnect kleme

Redova	Modula	Dimenzije V x Š x D (mm)	Karakteristika	Pak.	Šifra
1	12	356 x 348 x 70	puna vrata	1	VU12NE
1	12	356 x 348 x 70	prozirna vrata	1	VU12NG
1	12	356 x 348 x 70	šuplji zid	1	VH12NE



VU24NE

volta P/Ž 2 reda 24 modula

Karakteristike:

- kleme PE: 1 x 25mm² + 7x16 mm² + 9x10 mm, kleme N: 1 x 25mm² + 7x16 mm² + 9x10 mm²
- u ormare VUxxNG su ugrađene QuickConnect kleme

Redova	Modula	Dimenzije V x Š x D (mm)	Karakteristika	Pak.	Šifra
2	24	505 x 348 x 70	puna vrata	1	VU24NE
2	24	505 x 348 x 70	prozirna vrata	1	VU24NG
2	24	505 x 348 x 70	šuplji zid	1	VH24NE
2		505 x 348 x 70	prazan, bez DIN konstrukcije	1	VU24NCT



VU36NE

volta P/Ž 3 reda 36 modula

Karakteristike:

- kleme PE: 1 x 25mm² + 9x16 mm² + 11x10 mm², kleme N: 1 x 25mm² + 9x16 mm² + 11x10 mm²
- u ormare VUxxNG su ugrađene QuickConnect kleme

Redova	Modula	Dimenzije V x Š x D (mm)	Karakteristika	Pak.	Šifra
3	36	630,5 x 348 x 70	puna vrata	1	VU36NE
3	36	630,5 x 348 x 70	prozirna vrata	1	VU36NG
3	36	630,5 x 348 x 70	šuplji zid	1	VH36NE
3		630,5 x 348 x 70	prazan, bez DIN konstrukcije	1	VU36NCT



VH48NE

volta P/Ž 4 reda 48 modula

Karakteristike:

- kleme PE: 1 x 25mm² + 11x16 mm² + 13x10 mm², kleme N: 1 x 25mm² + 11x16 mm² + 13x10 mm²
- u ormare VUxxNG su ugrađene QuickConnect kleme

Redova	Modula	Dimenzije V x Š x D (mm)	Karakteristika	Pak.	Šifra
4	48	755,5 x 348 x 70	puna vrata	1	VU48NE
4	48	755,5 x 348 x 70	prozirna vrata	1	VU48NG
4	48	755,5 x 348 x 70	šuplji zid	1	VH48NE
4		755,5 x 348 x 70	prazan, bez DIN konstrukcije	1	VU48NCT

volta P/Ž 5 redova 60 modula

Karakteristike:

- kleme PE: 1 x 25mm² + 11x16 mm² + 13x10 mm², kleme N: 1 x 25mm² + 11x16 mm² + 13x10 mm²

Redova	Modula	Dimenzije V x Š x D (mm)	Karakteristika	Pak.	Šifra
5	60	880 x 348 x 70	puna vrata	1	VU60NE
5	60	880 x 348 x 70	prozirna vrata	1	VU60NG
5	60	880 x 348 x 70	šuplji zid	1	VH60NE

volta nadgradni razvodni ormari

- Za uređaje do 63 A
- Dubina ugradnje uređaja: maksimalno 70 mm
- Moguće je montiranje više ormara jedan do drugoga
- Poledina ima označene otvore za uvod kablova
- Kućište je rađeno od tvrde plastike otporne na udare.
- Vrata se mogu montirati po izboru i to lijevo ili desno

- Ručno skidanje baglama
- Vrata od čeličnog lima sa upuštenom ručicom (naručuju se posebno)

Karakteristike

- Ugrađene PE/N kleme sigurne od slučajnog dodira
- Mogućnost blombiranja
- Boja: bijela (RAL 9010)

Standard: DDIN VDE 0603/1, DIN 43871

- Namijenjeni za ugradnju u stambene objekte po DIN 18015

► Tehničke informacije na strani 44.

volta N/Ž 1 red 12 modula

Karakteristike:

- kleme PE: 1 x 25mm² + 5x16 mm² + 7x10 mm², kleme N: 1 x 25mm² + 5x16 mm² + 7x10 mm²
- Dimenzije V x Š (mm) 245 x 305

Opis	Pak.	Šifra
volta N/Ž 1 red / 12 modula	1	VA12B
Metalna vrata za VA12B	1	VA12T



VA12B

volta N/Ž 2 reda 24 modula

Karakteristike:

- kleme PE/N: 1 x 25mm² + 7x16 mm² + 9x10 mm², kleme N: 1 x 25mm² + 7x16 mm² + 9x10 mm²
- Dimenzije V x Š (mm) 307 x 305

Opis	Pak.	Šifra
volta N/Ž 2 reda / 24 modula	1	VA24B
Metalna vrata za VA24B	1	VA24T



VA24B

volta N/Ž 3 reda 36 modula

Karakteristike:

- kleme PE/N: 1 x 25mm² + 7x16 mm² + 9x10 mm², kleme N: 1 x 25mm² + 7x16 mm² + 9x10 mm²
- Dimenzije V x Š (mm) 515 x 305

Opis	Pak.	Šifra
volta N/Ž 3 reda / 36 modula	1	VA36B
Metalna vrata za VA36B	1	VA36T



VA36B

volta N/Ž 4 reda 48 modula

Karakteristike:

- kleme PE/N: 1 x 25mm² + 11x16 mm² + 13x10 mm², kleme N: 1 x 25mm² + 11x16 mm² + 13x10 mm²
- Dimenzije V x Š (mm) 640 x 305

Opis	Pak.	Šifra
volta N/Ž 4 reda / 48 modula	1	VA48B
Metalna vrata za VA48B	1	VA48T



VA48B

Novi multimedija razdjelnik. Multimedijalan genijalan.

Novi volta multimedija razdjelnik

nije samo postao veći, nego je i unutra kompletno prerađen. To vam nudi više fleksibilnosti u primjeni, kako kao P/Ž razdjelnik, tako i kao razdjelnik za šuplji zid.

01

Sve u redu

U novom volta multimedija razdjelniku dolazi patch - panel za priključak do 12 RJ45 džekova. Panel se montira izolirano na DIN šinu ili na perforiranu ploču. Za izjednačenje potencijala koriste se dva vijka za pričvršćivanje panela.

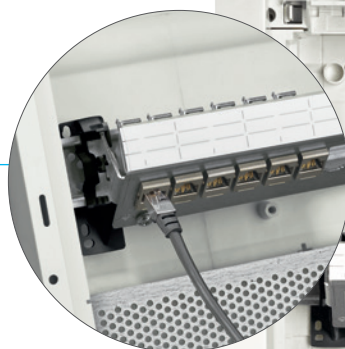

02

Iz jedne nastaju četiri

Umjesto jedne montažne ploče, novi multimedija razdjelnik ima do četiri segmentirane perforirane ploče od čelika, u zavisnosti od njegove veličine. Na taj način je omogućeno da se kablovi postave iza ploče ili zahvaljujući novim držačima, polože direktno pored uređaja. Predmontirane ploče se mogu pojedinačno odstraniti, a to čini ožičenje i opremanje razdjelnika uređajima još fleksibilnijim.



03

Iz dva nastaju tri

Utičnice su postavljene direktno na ulaznicu za kablove. Na taj način je nastao veći prostor i iskorišten je za još jednu utičnicu. Umjesto dvije, sada imamo tri utičnice i sve se mogu zakrenuti do 90 stepeni. Napajanje se spaja bezvijačno.

04

Ostati „cool“

Vrata perforirana u gornjem i donjem dijelu služe kao „prirodni“ klima uređaj. Na taj način se otklanja potencijalno stvaranje toplote.

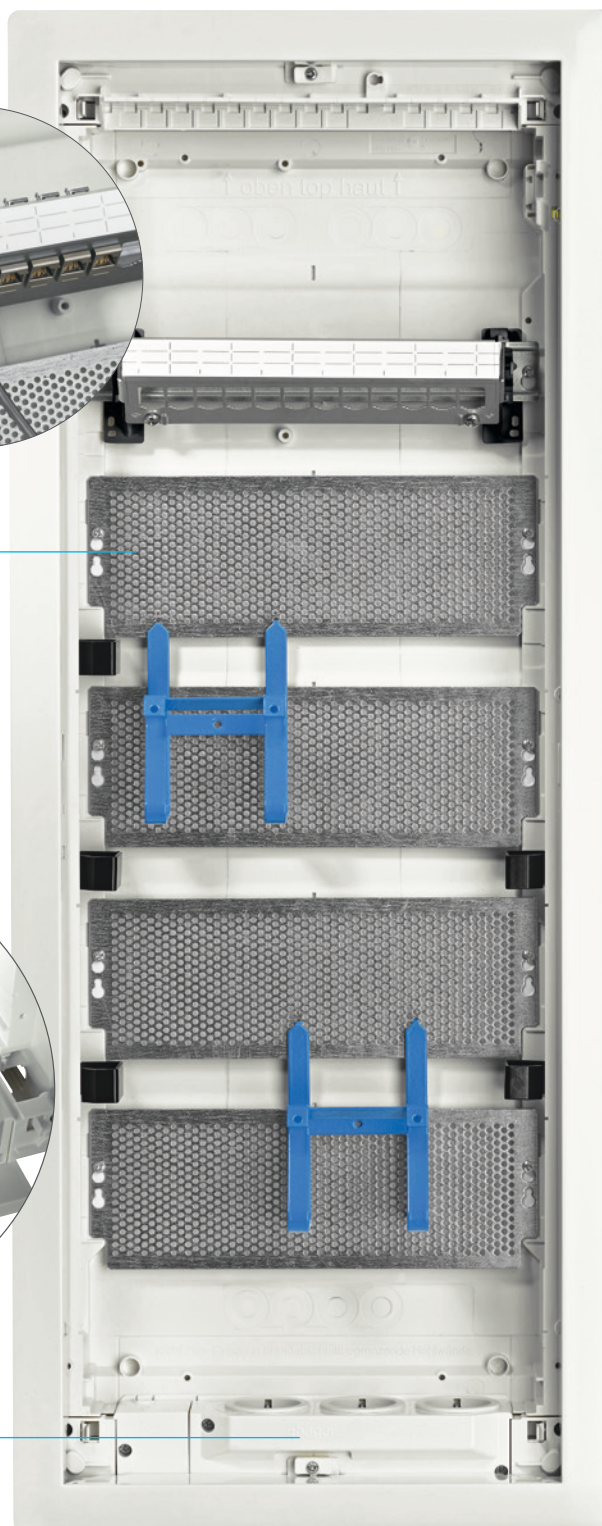

VU48NW

volta multimedija

- Izrada kao 3, 4, i 5-redni u izvedbama P/Ž, N/Ž i za šuplji zid (rigips)
- Sa upuštrenom DIN šinom, npr. za montiranje patch-modula, sa klemom za izjednačenje potencijala
- Perforirana montažna ploča za montiranje aktivnih i pasivnih uređaja
- 3-struka utičnica (sa zaštitom za djecu i mogućnost okretanja) za napajanje aktivnih komponenti

Karakteristike

- Dimenzije su iste kao i kod standardnih volta ormara
- Dimenzije po DIN 43871

volta multimedija P/Ž montaža

Karakteristike:

- do 4 segmentirane perforirane montažne ploče, tri energetske utičnice, dva vijka za pričvršćivanje panela - izjednačavanje potencijala, upuštena DIN šina (sa patch-panelom)

Opis	Pak.	Šifra
volta multimedija P/Ž, 3 reda, VDI	1	VU36NW
volta multimedija P/Ž, 4 reda, VDI	1	VU48NW
volta multimedija P/Ž, 5 redova, VDI	1	VU60NW



VU36NW

volta multimedija, montaža u šuplji zid (Š/Z)

Opis	Pak.	Šifra
volta multimedija Š/Z, 3 reda, VDI	1	VH36NW
volta multimedija Š/Z, 4 reda, VDI	1	VH48NW
volta multimedija Š/Z, 5 redova, VDI	1	VH60NW



VH36NW

volta multimedija N/Ž montaža

Karakteristike:

- do 3 segmentirane perforirane montažne ploče, tri energetske utičnice, dva vijka za pričvršćivanje panela - izjednačavanje potencijala, upuštena DIN šina (sa patch-panelom)

Opis	Pak.	Šifra
volta multimedija N/Ž, 3 reda, VDI	1	VA36NW
volta multimedija N/Ž, 4 reda, VDI	1	VA48NW



VA36NW

Patchmodul

Karakteristike:

- Montiranje na DIN šinu. Norma – kod boja montiranja : EIA/TIA 568 A&B. Samonarezujući kontakti
- Klik spoj RJ 45

Opis	Pak.	Šifra
Patchmodul RJ45 Cat.5e UTP + nosač modula za DIN šinu	1	TN004S
Patchmodul RJ45 Cat.6 STP + nosač modula za DIN šinu	1	TN002S



TN004S

Koaksijalni modul F/F

Karakteristike:

- 75 Ohm prolazni modul. Bez priključnih i spojnih elemenata. Način spoja F/F. Montiranje na DIN šinu
- integrisana opruga izjednačenja potencijala

Opis	Pak.	Šifra
Koaksijalni modul na DIN šinu tip F/F	1	TN010S



TN010S



VU36NWB

volta multimedija P/Ž montaža, prazan

Karakteristike:

- Perforirane montažne ploče za aktivne i pasivne komponente. DIN - šina. Držač kablova za brzo pričvršćivanje.
- Dimenzije odgovaraju standardnom razdjelniku

Opis	Pak.	Šifra
volta multimedija P/Ž, 2 reda, prazan	1	★ VU24NWB
volta multimedija P/Ž, 3 reda, prazan	1	VU36NWB
volta multimedija P/Ž, 4 reda, prazan	1	VU48NWB
volta multimedija P/Ž, 5 redova, prazan	1	VU60NWB



VH60NWB

volta multimedija, montaža u šuplji zid (Š/Z), prazan

Karakteristike:

- Perforirane montažne ploče za aktivne i pasivne komponente. DIN - šina. Držač kablova za brzo pričvršćivanje
- Dimenzije odgovaraju standardnom razdjelniku

Opis	Pak.	Šifra
volta multimedija Š/Z, 2 reda, prazan	1	VH24NWB
volta multimedija Š/Z, 3 reda, prazan	1	VH36NWB
volta multimedija Š/Z, 4 reda, prazan	1	VH48NWB
volta multimedija Š/Z, 5 redova, prazan	1	VH60NWB



VZ00AS

Dodaci - utičnice

Opis	Pak.	Šifra
ŠUKO utičnica, 3-struka, zakretna 90°, sa tri adaptera za DIN šinu ili vijak	1	VZ00AS
ŠUKO utičnica, 3-struka, zakretna 90°, za voltu, P/Ž ugradnja, 650°C	1	VZ00UP
ŠUKO utičnica, 3-struka, zakretna 90°, za voltu, ugradnja u šuplji zid, 850°C	1	VZ00HW
Prenaponska zaštita Tip 3, 1,5 kV, akustični signal	1	VZ00US
Euroadapter za poklopac uzemljenja	1	VZ00EA
Utičnica sa pin-uzemljenjem, 3-struka, zakretna 90°, sa 3 adaptera (DIN ili vijak)	1	VZ00ASF
Utičnica sa pin-uzemljenjem, 3-struka, zakretna 90°, P/Ž ugradnja, 650°C	1	VZ00UPF
Utičnica sa pin-uzemljenjem, 3-struka, zakretna 90°, ugradnja u šuplji zid, 850°C	1	VZ00HWF



VZ02MM

VZ306

Nosači i montažna ploča

Opis	Pak.	Šifra
Nosači multimedijalnih uređaja, bijeli, plastika (1 set - 2 komada)	1 set	★ VZ02MM
Set za fiksiranje multimedija montažne ploče (1 set - 2 komada)	1 set	VZ306
volta montažna ploča, perforirana, 95x265 mm, sa vijcima	1 kom	VZ00LB

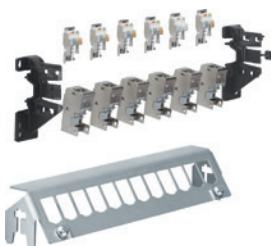

FZ12MM

Patch-panel

Opis	Pak.	Šifra
Držač za patch-panel, desni/lijevi, montaža na DIN šinu ili vijcima	1	FZ00MM
Patch-panel 12-struki, sa 6 x RJ45 džekova i držačima za DIN šinu ili vijcima	1	FZ12MM
Patch-panel 6-struki, prazan, E-Dat moduli, sa držačima za DIN šinu ili vijcima	1	★ FZ06MMO
Patch-panel 6-struki, prazan, keystone, sa držačima za DIN šinu ili vijcima	1	FZ06MK
Patch-panel 12-struki, prazan, keystone	1	FZ012MK
Traka za natpise, 12 modula, samoljepljiva	1	VZ312BS

Mrežni moduli (E-Dat)

Opis	Pak.	Šifra
RJ45 Modul (E-Dat), univerzalni, REG 8(8) IP20 Cat.6A, RJ45	1	VZ314
Slijepi modul (E-Dat)	1	VZ314BL
RJ45 Modul (E-Dat), univerzalni, C6, ISO A, 10Gbit Ethernet (IEEE 802.3an), 180°	1	VZ314RJ
Koaksijalni modul (E-Dat), F/F-džek	1	VZ315FF
Koaksijalni modul (E-Dat), IEC-utičnica	1	VZ316FB
Koaksijalni modul (E-Dat), IEC-utikač	1	VZ317FS
Optički modul LWL (E-Dat), LC-Duplex	1	VZ318LC



VZ314RJ

Keystone multimedija moduli za patch-panel

Opis	Pak.	Šifra
keystone modul RJ45 Cat.6A	1	GMKRJ45
keystone modul Displayport (MiniDP)	1	VZ10DS
keystone modul HDMI (eloksiran, pod uglom od 90°)	1	VZ20HA
keystone modul HDMI (eloksiran)	1	VZ20HS
keystone modul USB 2.0 A	1	VZ20US
keystone modul USB 3.0 A (pod uglom od 90°)	1	★ VZ30UA
keystone modul USB 3.0 A	1	★ VZ30US
keystone modul 1 optičko vlakno (SC simplex / SC simplex)	1	VZ10LSC
keystone modul 2 optička vlakna (LC duplex / LC duplex)	1	VZ10LLC

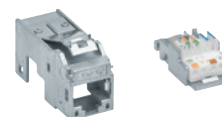

GMKRJ45

Multimedija moduli - montaža na DIN šinu

Opis	Modula	Pak.	Šifra
Patchmodul RJ45 Cat.5e FTP	1	1	TN001S
Patchmodul RJ45 Cat.6 STP	1	1	TN002S
Patchmodul RJ45 Cat.5e UTP	1	1	TN004S
Patchmodul RJ45 Cat.6 UTP	1	1	TN003S
Koaksijalni modul na DIN šinu (F/F)	1	1	TN010S
Switch, 5 x RJ45, 1 Gbits/s, napajanje 24 V DC	4	1	TN520
Napojna jedinica, 24V DC za TN520	1	1	TGF110
PoE switch, 4 x PoE ulaz + 4 x 1Gbit/s ulaz	8	1	★ TN530



TN002S



TN520

Multimedija moduli - montaža na DIN šinu

Opis	Pak.	Šifra
Držač kablova za volta ormare (1 set 6 komada)	1	VZ699



VZ699

2 u 1 volta.hybrid Perfektно integrisan.

volta.hybrid

Spaja energiju i podatke pod jedno kućište. Rješenje kreirano za projektante, arhitekте i instalatere jer nudi više funkcija na manjem prostoru.



volta.hybrid

Savršena kombinacija energetske i multimedijalne razvodne ormara.

- Veličina: 5-redna razvodna tabla, montaža P/Ž

Karakteristike

- Uz ormar dolazi jedna šuko utičnica
- Uz ormar dolazi nosač za multimedijalne uređaje VZ02MM
- PE/N QuickConnect klembe se isporučuju uz ormar
- Zaštita IP30
- Boja RAL 9010

volta.hybrid P/Ž - perforirana metalna vrata

Karakteristike:

- jedna šuko utičnica VZ00HD dolazi uz ormar (druga VZ00HD utičnica se može naručiti posebno, po potrebi)

Opis	Pak.	Šifra
volta.hybrid P/Ž, 2 x 12M i 2 perforirane montažne ploče	1	★ VU602NWH
volta.hybrid P/Ž, 3 x 12M i 1 perforirana montažna ploča	1	★ VU603NWH



VU602NWH

volta.hybrid P/Ž - perforirana plastična vrata

Karakteristike:

- jedna šuko utičnica VZ00HD dolazi uz ormar (druga VZ00HD utičnica se može naručiti posebno, po potrebi)

Opis	Pak.	Šifra
volta.hybrid P/Ž, 2 x 12M i 2 perforirane montažne ploče	1	★ VU602WWH
volta.hybrid P/Ž, 3 x 12M i 1 perforirana montažna ploča	1	★ VU603WWH



VU603WWH

volta.hybrid dodaci

Opis	Pak.	Šifra
volta.hybrid ŠUKO utičnica za ugradnju u ormar	1	★ VZ00HD
Nosači za multimedijalne uređaje	1	★ VZ02MM



VZ00HD

volta.hybrid multimedijalni dodaci

Opis	Pak.	Šifra
Patch-panel 6-struki, prazan, E-Dat moduli, sa držačima za DIN šinu ili vijcima	1	★ FZ06MMO
Patch-panel 6-struki, prazan, Keystone moduli, sa držačima za DIN šinu ili vijcima	1	FZ06MK



FZ06MMO

volta.hybrid rezervni dijelovi

Opis	Pak.	Šifra
volta.hybrid slijepi poklopac za 2 ŠUKO utičnice	1	★ VZ00TS
volta.hybrid poklopac za energetske dio, 1 red	1	★ VZ221H
volta.hybrid poklopac za energetske dio, 2 reda	1	★ VZ222H
volta.hybrid poklopac za energetske dio, 3 reda	1	★ VZ223H



VZ00TS



VZ263N

Okviri sa vratima, za volta ormare, od nehrđajućeg čelika

	Pak.	Šifra
Okvir sa vratima, 1 red za VU / VH12, nehrđajući čelik	1	★ VZ261N
Okvir sa vratima, 2 reda za VU / VH24, nehrđajući čelik	1	★ VZ262N
Okvir sa vratima, 3 reda za VU / VH36, nehrđajući čelik	1	★ VZ263N
Okvir sa vratima, 4 reda za VU / VH48, nehrđajući čelik	1	★ VZ264N
Okvir sa vratima, 5 redova za VU / VH60, nehrđajući čelik	1	★ VZ265N



VZ323N

Čelični okviri sa vratima, za volta ormare, boja RAL9006 srebrena

	Pak.	Šifra
Čelični okvir sa vratima, RAL9006, 1 red za VU / VH12	1	★ VZ321N
Čelični okvir sa vratima, RAL9006, 2 reda za VU / VH24	1	★ VZ322N
Čelični okvir sa vratima, RAL9006, 3 reda za VU / VH36	1	★ VZ323N
Čelični okvir sa vratima, RAL9006, 4 reda za VU / VH48	1	★ VZ324N
Čelični okvir sa vratima, RAL9006, 5 redova za VU / VH60	1	★ VZ325N



VZ333N

Čelični okviri sa vratima, za volta ormare, boja RAL7016 antracit

	Pak.	Šifra
Čelični okvir sa vratima, RAL7016, 1 red za VU / VH12	1	★ VZ331N
Čelični okvir sa vratima, RAL7016, 2 reda za VU / VH24	1	★ VZ332N
Čelični okvir sa vratima, RAL7016, 3 reda za VU / VH36	1	★ VZ333N
Čelični okvir sa vratima, RAL7016, 4 reda za VU / VH48	1	★ VZ334N
Čelični okvir sa vratima, RAL7016, 5 redova za VU / VH60	1	★ VZ335N



VZ111N

Okvir za smanjenje dubine ugradnje ormara sa 90 na 72mm, boja RAL9010 bijela

	Pak.	Šifra
Okvir za smanjenje dubine ugradnje, za 1-redne volta ormare	1	VZ111N
Okvir za smanjenje dubine ugradnje, za 2-redne volta ormare	1	VZ112N
Okvir za smanjenje dubine ugradnje, za 3-redne volta ormare	1	VZ113N
Okvir za smanjenje dubine ugradnje, za 4-redne volta ormare	1	VZ114N
Okvir za smanjenje dubine ugradnje, za 5-redne volta ormare	1	VZ115N



VZ405N

Dodaci za P/Ž montažu

	Pak.	Šifra
Set za montažu u šuplji zid	1	VZ405N
Vezno vinklo za 2 ili više volta P/Ž ormara jedan pored drugog ili jedan iznad drugog	1	VZ410N



VZ302N

Brava sa ključem

	Pak.	Šifra
Brava sa 2 ključa za ormare volta	1	VZ302N

N-klemni blokovi i ubodne premosnice

Opis	Pak.	Šifra
N-klemni blok, 6 klemnih mjesta, QuickConnect	1	KN06N
N-klemni blok, 10 klemnih mjesta, QuickConnect	1	KN10N
N-klemni blok, 14 klemnih mjesta, QuickConnect	1	KN14N
N-klemni blok, 18 klemnih mjesta, QuickConnect	1	KN18N
N-klemni blok, 22 klemna mjesta, QuickConnect	1	KN22N
N-klemni blok, 26 klemnih mjesta, QuickConnect	1	KN26N
Set premosnica za N-klemne blokove (1 set 10 komada)	1	KN99N



KN06N

PE-klemni blokovi i ubodne premosnice

Opis	Pak.	Šifra
PE-klemni blok, 6 klemnih mjesta, QuickConnect	1	KN06E
PE-klemni blok, 10 klemnih mjesta, QuickConnect	1	KN10E
PE-klemni blok, 14 klemnih mjesta, QuickConnect	1	KN14E
PE-klemni blok, 18 klemnih mjesta, QuickConnect	1	KN18E
PE-klemni blok, 22 klemna mjesta, QuickConnect	1	KN22E
PE-klemni blok, 26 klemnih mjesta, QuickConnect	1	KN26E
Set premosnica za PE-klemne blokove (1 set 10 komada)	1	KN99E



KN14E

Klemni blokovi za faze i ubodne premosnice

Opis	Pak.	Šifra
F klemni blok, 6 klemnih mjesta, QuickConnect	1	KN06P
F klemni blok, 10 klemnih mjesta, QuickConnect	1	KN10P
F klemni blok, 14 klemnih mjesta, QuickConnect	1	KN14P
F klemni blok, 18 klemnih mjesta, QuickConnect	1	KN18P
F klemni blok, 22 klemna mjesta, QuickConnect	1	KN22P
F klemni blok, 26 klemnih mjesta, QuickConnect	1	KN26P
Set premosnica za fazne klemne blokove (1 set 10 komada)	1	KN99P



KN22P

Nosač klema i adapter za QuickConnect kleme

Opis	Pak.	Šifra
Nosač klema za ormare volta / vector	1	VZ711
Adapter, prazan (za horizontalnu i vertikalnu montažu QC klema na DIN šinu/mont.ploču)	1	KN00A

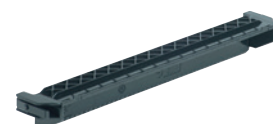

VZ711

FID-ubodne kleme, QuickConnect

Opis	Pak.	Šifra
FID-ubodna klema, 5 x 4mm ² , montaža na nosač klema ili na osnovu ormara (set 10 komada)	1 set	VZ455N
FID-ubodna klema, 5 x 4mm ² , montaža na DIN šinu (set 10 komada)	1 set	VZ456N



VZ455N

Fazne ubodne kleme, QuickConnect

Opis	Pak.	Šifra
Fazna ubodna klema, 5 x 4mm ² , montaža na nosač klema ili na osnovu ormara (set 10 komada)	1 set	VZ455P
Fazna ubodna klema, 5 x 4mm ² , montaža na DIN šinu (set 10 komada)	1 set	VZ456P



VZ456P

mini gamma

Mini razvodni ormari gamma su namjenjeni za specifične prostore i potrebe. Ova serija razvodnih ormara nudi izvedbe od 2 do 10 modula, za uređaje do 63A.

Karakteristike

- Materijal: polistiren (PS)
- Nazivna struja 63A

- Zaštita IP40 (sa vratima)
- Zaštita od udara IK05 (sa vratima)
- Zaštitna klasa II
- Pričvršćenje u 3 tačke od GD104N
- Priprema sa zatvorenim prorezima za uvod kablova kroz kanalice je sa sve četiri strane ormara
- Moguća ugradnja bravica u vrata i u serijskoj izvedbi
- Vrata dostupna u bijeloj ili prozirnoj izvedbi
- Mogućnost blombiranja u serijskoj izvedbi

Standard: IEC EN 61 439-3

Samogasivi materijal na 850°C
u skladu sa IEC EN 60 695-2-10 i IEC EN 60 695-2-11



► Tehničke informacije na strani 46.



GD104N

mini gamma razvodni ormari

Karakteristike:

- GD102N ne sadrži PE/N kleme

Redova	Modula	Dimenzije Š x V x D (mm)	PE/N-kleme	Pak.	Šifra
1	2	55 x 160 x 82		10	GD102N
	4	110 x 180 x 82	2 x 4	5	GD104N
	6	148 x 180 x 82	2 x 4	4	GD106N
	8	182 x 180 x 82	2 x 7	1	GD108N
	10	218 x 180 x 82	2 x 7	1	GD110N



GP110T

Prozirna vrata za mini gamma ormare

	Pak.	Šifra
Prozirna vrata za GD102N	1	GP102T
Prozirna vrata za GD104N	1	GP104T
Prozirna vrata za GD106N	1	GP106T
Prozirna vrata za GD108N	1	GP108T
Prozirna vrata za GD110N	1	GP110T



GP106P

Bijela vrata za mini gamma ormare

	Pak.	Šifra
Bijela vrata za GD102N	1	GP102P
Bijela vrata za GD104N	1	GP104P
Bijela vrata za GD106N	1	GP106P
Bijela vrata za GD108N	1	GP108P
Bijela vrata za GD110N	1	GP110P



GZ104S

Dopunski držač kleva (bez kleva)

	Pak.	Šifra
Dopunski držač kleva za GD104N	1	GZ104S
Dopunski držač kleva za GD106N	1	GZ106S
Dopunski držač kleva za GD108N	1	GZ108S
Dopunski držač kleva za GD110N	1	GZ110S



GZ04N

Kleme

	Pak.	Šifra
Klema sa 4 klemna mjesta 2x16 + 2x10mm ²	1	GZ04E
Klema sa 7 klemnih mjesta 3x16 + 4x10mm ²	1	GZ07E
Klema sa 4 klemna mjesta 2x16 + 2x10mm ²	1	GZ04N
Klema sa 7 klemnih mjesta 3x16 + 4x10mm ²	1	GZ07N



VZ313

Dodaci

	Pak.	Šifra
Poklopac za zatvaranje proreza bez uređaja (dužina 219 mm)	10	S35S
Brava sa 2 ključa	1	VZ313
Sigurnosni ključ za bravu VZ313	1	VZ312
Kablovska uvodnica M20 (set 5 komada)	1 set	GZ100G

vector mali razvodni ormari za N/Ž montažu

- Za uređaje do 63 A
- Ugrađene PE/N šine pogodne za prihvat provodnika.
- Izvedba sa DIN šinom od 1 do 4 reda za 3 do 54 modula za aparate sa dubinom:
 - 70 mm max. (ormari od 3 do 10 modula)
 - 92,5 mm max. (ormari od 12 do 54 modula)

Karakteristike

- Za VE103L - VE412L ugrađene su podloge za ispis metričke izrade.
- Bočni otvori za uvod kablova ili za međusobno spajanje susjednih.
- Zaštita od udara IK07 (za ormare do 10 modula) IK08 (do 12 modula)
- Boja: svijetlosiva RAL7035

Standard: IEC EN 61 439-3

-  Samogasivi materijal na 850°C u skladu sa IEC EN 60 695-2-10 i IEC EN 60 695-2-11

► Tehničke informacije na strani 47.

vector mali razvodni ormari N/Ž

Karakteristike:

- uz ormare dolaze klemme navedene u tabeli

Redova	Modula	Dimenzije Š x V x D (mm)	PE/N-klema	Pak.	Šifra
1	3■	111 x 175 x 93	2x16 + 2x10 mm ²	1	VE103L
1	6■	165 x 190 x 113	3x16 + 4x10 mm ²	1	VE106L
1	10■	237 x 210 x 114	4x16 + 5x10 mm ²	1	VE110L
1	12■	310 x 302 x 151	1x25 + 5x16 + 7x10 mm ²	1	VE112L
2	24■	310 x 427 x 151	1x25 + 7x16 + 5x10 mm ²	1	VE212L
3	36■	310 x 552 x 151	1x25 + 5x16 + 12x10 mm ²	1	VE312L
4	48■	310 x 677 x 151	1x25 + 11x16 + 13x10 mm ²	1	VE412L
1	18■	418 x 302 x 151	1x25 + 7x16 + 5x10 mm ²	1	VE118L
2	36■	418 x 452 x 151	1x25 + 5x16 + 12x10 mm ²	1	VE218L
3	54■	418 x 602 x 151	1x25 + 11x16 + 13x10 mm ²	1	VE318L



VE218L

Brava sa dva ključa

Opis	Pak.	Šifra
Brava sa 2 ključa	1	VZ311
Sigurnosni ključ za bravu VZ311	1	VZ312



VZ311

Pokrivna kapa uvoda

Opis	Pak.	Šifra
Pokrivna kapa za ormare širine 12 modula	1	VZ747
Pokrivna kapa za ormare širine 18 modula	1	VZ748



VZ747

Dijelovi / pribor

Opis	Pak.	Šifra
Pokrivna kapa za ormare širine 12 modula	1	VZ408
Pokrivna kapa za ormare širine 18 modula	1	VZ744
Ventilacioni poklopac M20 - dozvoljava ispust vodenog kondenza (IP44)	1	VZ759
Tuljci za povezivanje dva ili više ormara (2 tuljka za VE106-VE110)	1	VZ801V
Tuljci za povezivanje dva ili više ormara (10 tuljaka za VE112-VE318)	1	VZ754
Poklopac-linija, širine 6 modula, RAL7035	10	VZ413
Poklopac-linija, širine 12 modula, RAL7035	10	VZ415
Poklopac-linija, širine 18 modula, RAL7035	10	VZ416
Dopunska N-klema, 1 x 4 otvora za prihvat vodiča 2x16 + 2x10 mm ²	10	VZ455



VZ754



VZ759

Nosači sa PE/N-klemama

Opis	Pak.	Šifra
Nosač sa PE/N-klemama, 2 x 13 klema	10	VZ521
Nosač sa PE/N-klemama, 2 x 17 klema	10	VZ522
Nosač sa PE/N-klemama, 2 x 22 klema	5	VZ523
Nosač sa PE/N-klemama, 2 x 25 klema	5	VZ524



VZ521

Uvod kablova

- gornja / donja strana

Ulaz kablova na dvije strane, odlomljiv, pogodan za kabal, bužir i kanal.

Mali razvodni
ormari

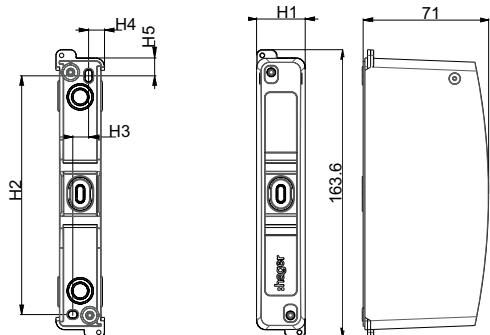

Šifra		Dimenzije (mm)				
		H1	H2	H3	H4	H5
VD101	1 red, 1	27,5	135,5	9	9	10
VD102	1 red, 2	45,5	135,5	26	9	10
VD103	1 red, 3	63,5	126	35,5	15	12,5
VD104	1 red, 4	81,5	125	52,7	16	13

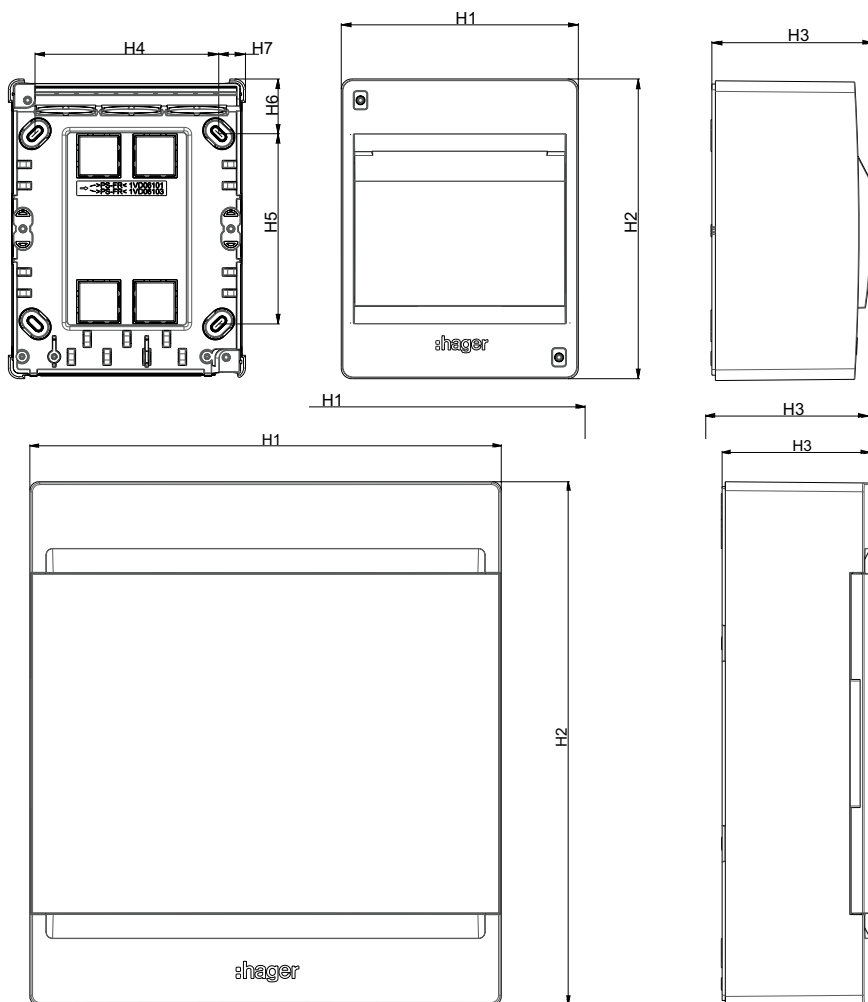

Šifra		Dimenzije (mm)						
		H1	H2	H3	H4	H5	H6	H7
VD106	1 red, 6	134,5	170	91	104	108	31	15
VD108	1 red, 8	170,5	170	91	139,5	107	31,5	15,5
VD110	1 red, 10	206,5	170	91	176	107	32	15
VD112	1 red, 12	292,5	200	91	262,5	137	32	15
VD118	1 red, 18	400	200	91	371,5	131,5	34	14,5
VD212	2 reda, 12	294	326,5	92,5	262	262	32,5	16

Uvod kablova

- gornja / donja strana

Ulazi za kablove na vrhu i na dnu ormara, od 15 i 25 mm.

- stražnji dio

Odlomljivi otvori koji omogućuju uvod kablova s stražnje strane.

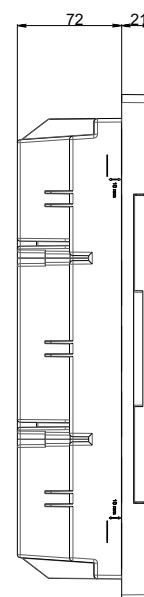
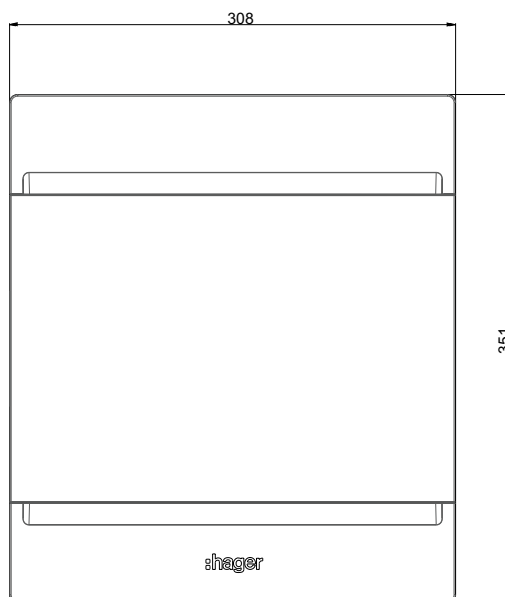
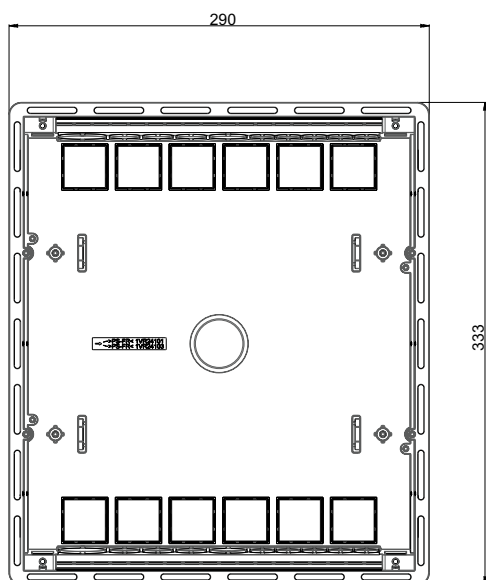
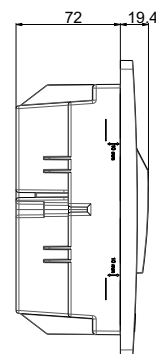
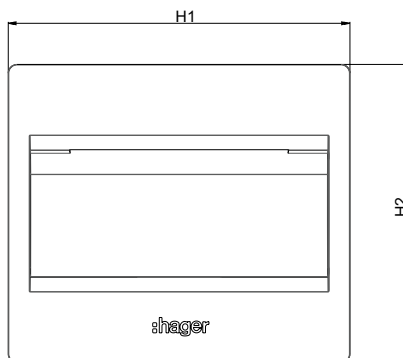
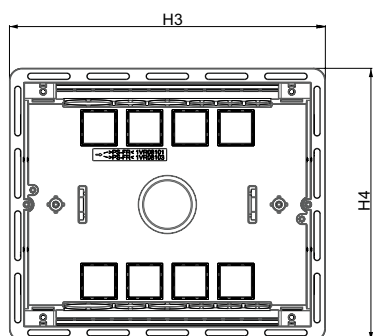

Šifra		Dimenzije (mm)			
		Okvir		Ugradni dio	
		H1	H2	H3	H4
VR108	1 red, 8	236	206	218	188
VR112	1 red, 12	308	226	290	208
VR118...	1 red, 18	416	226	398	208
VR212...	2 reda, 24	308	351	290	333

Uvod kablova

- gornja / donja strana

Sa jedne strane ormara postoje ulazi za kanalice i odlomljivi otvori dok sa druge strane postoje otvori za bužire sa kablovima, promjera 20 mm, 25 mm, 32 mm i 40 mm.

Ormar je simetričan, moguće ga je okrenuti za 180°.

Mali razvodni
ormari

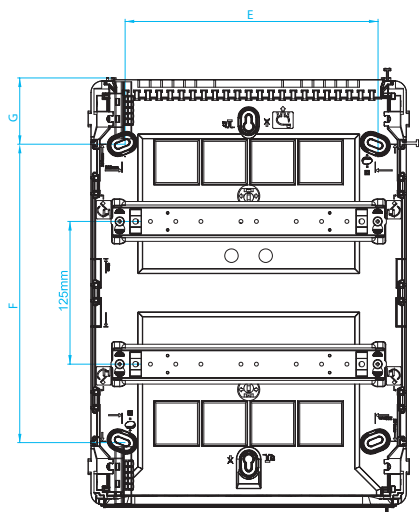

Šifra		Dimenzije		Pričvršćivanje		
		A	H	E	F	G
VS104...	1 red, 4■	137,5	183,5	101	68	58
VS108...	1 red, 8■	209,5	183,5	173,5	68	58
VS112...	1 red, 12■	281,5	251,5	221,5	135,5	58
VS212...	2 reda, 24■	281,5	376,5	221,5	260,5	58
VS312...	3 reda, 36■	281,5	500	221,5	385,5	58
VS412...	4 reda, 48■	281,5	646,5	221,5	491	78
VS118...	1 red, 18■	389,5	251,5	329,5	135,5	58
VS218...	2 reda, 36■	389,5	376,5	329,5	260,5	58
VS318...	3 reda, 54■	389,5	500	329,5	385,5	58
VS418...	4 reda, 72■	389,5	646,5	329,5	491	78
VS122...	1 red, 22■	461,5	251,5	401,5	135,5	58

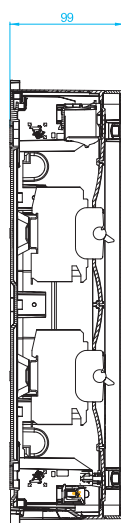
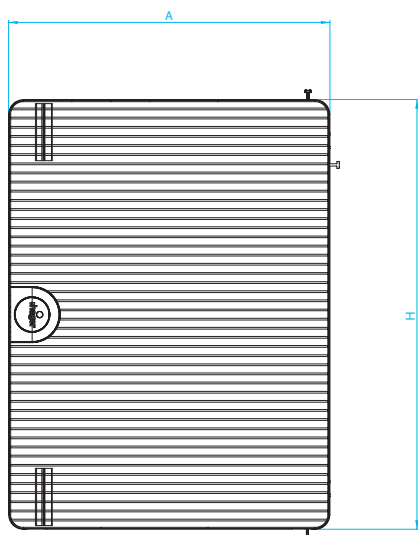

Uvod kablova

- gornja i donja strana

Sa jedne strane je klizna / uklonjiva ulazna ploča (osim kod modela VF104... i VF108 ...). Na drugoj strani su otvori 20mm, 25mm, 32mm i 40mm. Ormar je simetričan, moguće ga je okrenuti za 180° (klizna ploča može ići do vrha ili dna ormara).

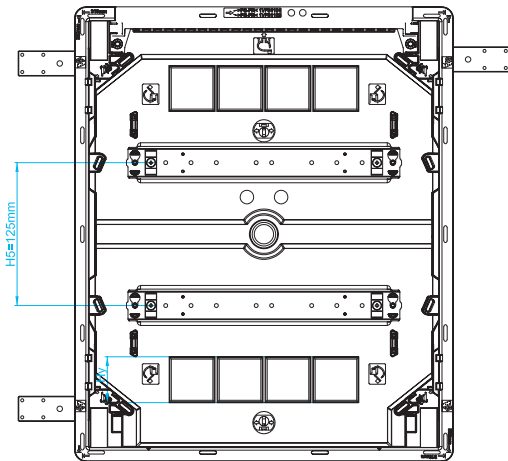

Uvod kablova

- sa strana

Postoje otvori promjera Ø25mm na lijevoj i desnoj strani ormara te na dnu i vrhu.

U dvorednim i većim tablama postoji Ø25mm otvori između DIN šina, na obje strane (osim za table VFxx4 i VFxx8)

Šifra		Dimenzije (mm)			
		Okvir		Ugradni dio	
		A	H	E	F
VF104...	1 red, 4■	204	225	170	189
VF108...	1 red, 8■	275	225	242	189
VF112...	1 red, 12■	352	293	318	257
VF212...	2 reda, 24■	352	418	318	382
VF312...	3 reda, 36■	352	543	318	507
VF412...	4 reda, 48■	352	688	318	652
VF118...	1 red, 18■	460	293	426	257
VF218...	2 reda, 36■	460	418	426	382
VF318...	3 reda, 54■	460	543	426	507
VF418...	4 reda, 72■	460	688	426	652
VF122...	1 red, 22■	532	293	498	257

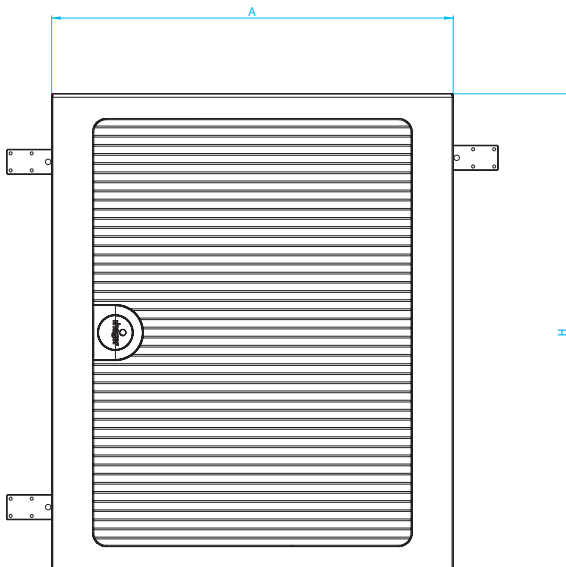

Za ugradnju na rigips, otvor treba biti:

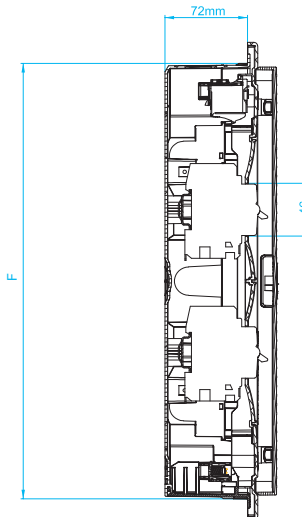

Šifra	E	F
VF104...	170	189
VF108...	242	189
VF112...	318	257
VF212...	318	382
VF312...	318	507
VF412...	318	652
VF118...	426	257
VF218...	426	382
VF318...	426	507
VF418...	426	652
VF122...	498	257

Dubina bi trebala biti 72 mm

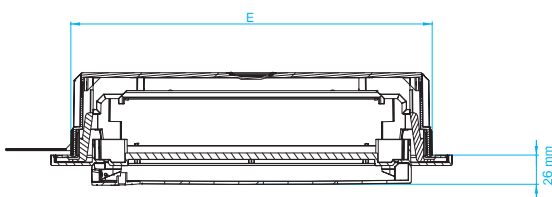

Dimenzije (mm)

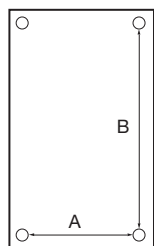

Mali razvodni
ormari

	1-redna	2-redna	3-redna	4-redna
Vanjske dimenzije V x Š x D (mm)	245 x 305 x 96,5	370 x 305 x 96,5	515 x 305 x 96,5	640 x 305 x 96,5
Visina gornjeg priključnog prostora	127,5	127,5	147,5	147,5
Visina donjeg priključnog prostora	112,5	112,5	112,5	112,5

Bočni prostor ožičenja, lijeva i desna strana - 34mm
Prostor za ožičenje ispod DIN šine - 10mm

Udaljenost između montažnih rupa	1-redna	2-redna	3-redna	4-redna
A	270	270	270	270
B	91	216	331	456

Težine:

	VA12	VA24	VA36	VA48	VA12	VA24	VA36	VA48
Težina (kg)	1,14	1,55	1,94	2,53	0,57	0,84	1,12	1,41

	VA36NW	VA48NW
Težina (kg)	3,2	3,7

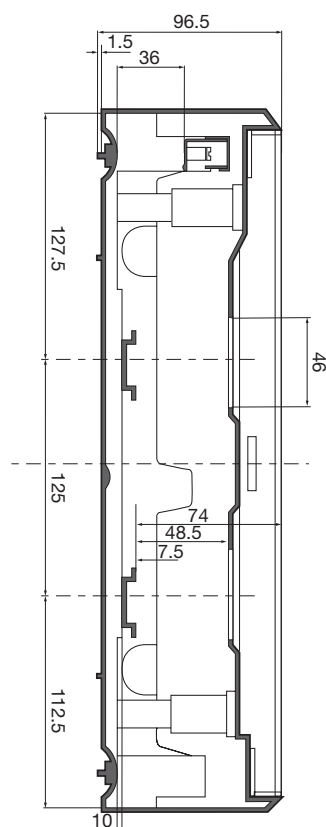

Dimenzije (mm)

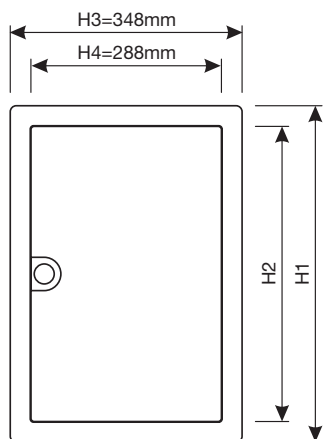

Šifra	Dimenzije (mm)	
	H1	H2
VU12 / VH12	356,5	298,5
VU24 / VH24	505,5	445,5
VU36 / VH36	630,5	570,5
VU48 / VH48	755,5	695,5
VU60 / VH60	880,5	820,5

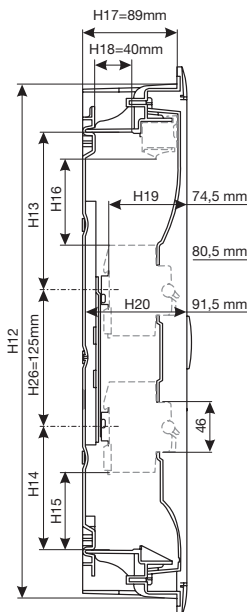

Šifra	Dimenzije (mm)				
	H12	H13	H14	H15	H16
VU12	321	130	104	56	64
VU24	470	144	114	66	79
VU36	595	144	114	66	79
VU48	720	144	114	66	79
VU60	845	144	114	66	79

Dimenzija	Opis dimenzije
H1	Visina kompletnog okvira
H2	Unutrašnja visina okvira
H3	Širina kompletnog okvira
H4	Unutrašnja širina okvira
H5	Ukupna visina osnove ormara
H6	Razmak (visina) između rupa za pričvršćivanje
H7	Unutrašnja visina osnove ormara
H8	Ukupna širina osnove - ugradne kutije
H9	Širina otvora za šiber
H10	Razmak (širina) između rupa za pričvršćivanje
H11	Razmak (širina) između rupa za pričvršćivanje (npr. za limeno vinklo ili slično)
H12	Visina za uezivanje u rigips - ugradni dio ormara
H13	Gornji prostor za šemiranje prema DIN 43871
H14	Donji prostor za šemiranje prema DIN 43871
H15	Donji prostor za šemiranje kod ugrađenih modularnih uređaja
H16	Gornji prostor za šemiranje kod ugrađenih modularnih uređaja
H17	Dubina ugradnog dijela
H18	Maksimalna dimenzija za ulazne kablove
H19	Razmak između DIN šine i unutrašnje strane vrata
H20	Razmak između leđa i unutrašnje strane vrata
H21	Širina za uezivanje u rigips - ugradni dio ormara
H22	Visina prostora za šemiranje, sa strane ormara
H23	Širina prostora za šemiranje, sa strane ormara
H24	Unutrašnja širina ugradnog dijela ormara
H25	Debljina okvira
H26	Razmak između DIN šina

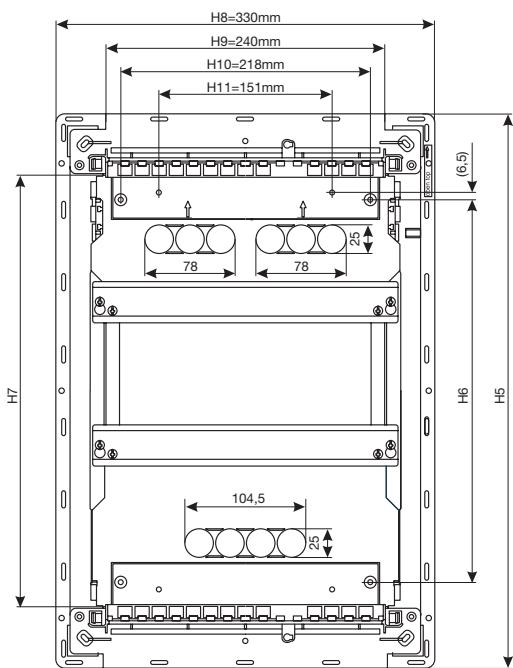

Šifra	Dimenzije (mm)		
	H5	H6	H7
VU12	335	185	224
VU24	484	334	373
VU36	609	469	498
VU48	734	584	623
VU60	859	709	748

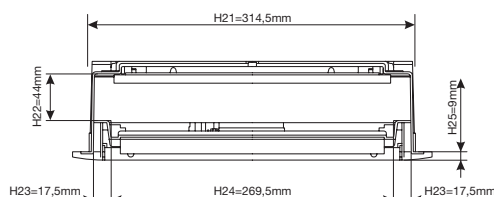

mini gamma

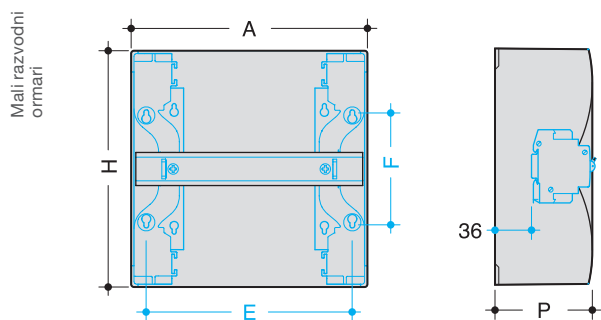

Šifra	Dimenzije ormara			Pričvršćivanje	
	A	H	P	E	F
GD102N	55	160	82	31	94
GD104N	110	180	82	86	114
GD106N	146	180	82	124	114
GD108N	182	180	82	158	114
GD110N	218	180	82	194	114

Dimenzije (mm)

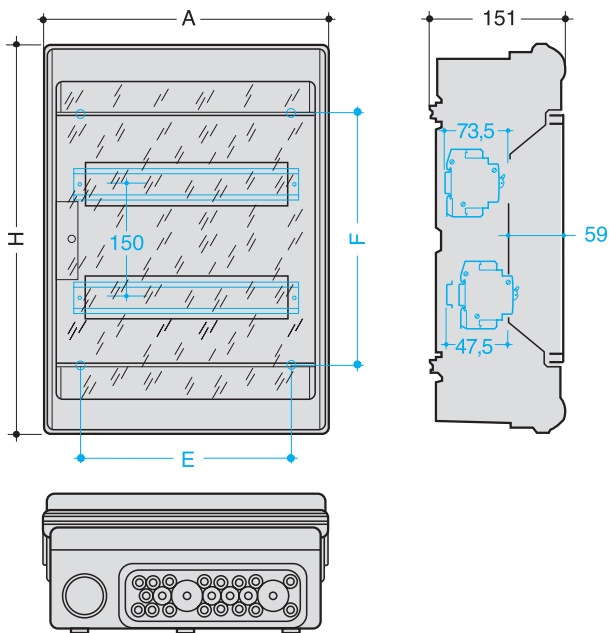

Šifra		R	Dimenzije			
			Ormar		Pričvrščivanje	
			A	H	E	F
VE103x	3■	1	111	175	-	147
VE106x	6■	1	165	190	108	158
VE110x	10■	1	237	210	180	173
VE112x	12■	1	310	302	230	155
VE212x	24■	2	310	427	230	280
VE312x	36■	3	310	552	230	405
VE412x	48■	4	310	677	230	550
VE118x	18■	1	418	302	338	155
VE218x	36■	2	418	452	338	305
VE318x	54■	3	418	602	338	455

Fabrički pripravljeni otvori za uvednice		
Šifra	Gornja i donja strana	Bočno
VE103L	2 x M20	-
VE106L	1 x M20 + 1 x M25 + 1 x M20/32	2 x 16
VE110L	1 x M20/32 + 1 x M25 + 3 x M20	2 x 16
VE112L	2 x M20/32/40 + 2 x M 25/32 + 3 x M25 + 6 x M20	2 x 21
VE118L	1 x M20/40/50 + 2 x M20/32 + 12 x M25 + 2 x M20	2 x 21
VE212L	2 x M20/32/40 + 2 x M25/32 + 3 x M25 + 6 x M20	3 x 21
VE218L	1 x M20/40/50 + 2 x M20/32 + 12 x M25 + 2 x M20	3 x 21
VE312L	2 x M20/32/40 + 2 x M25/32 + 3 x M25 + 6 x M20	4 x 21
VE318L	1 x M20/40/50 + 2 x M20/32 + 12 x M25 + 2 x M20	4 x 21
VE412L	2 x M20/32/40 + 2 x M25/32 + 3 x M25 + 6 x M20	5 x 21

Razvodni ormari

Pravi izbor za P/Ž i N/Ž ugradnju

Ovdje odlučuju „unutrašnje vrijednosti“: Univerzalni razdjelni ormar od 36 do 336 modularnih mjesta je inteligentno instalaciono rješenje za poslovne i javne objekte. Zahvaljujući naprednom sistemu unutrašnje izgradnje, ormar univers vrlo jednostavno ispunjava sve zahtjeve vašeg poslodavca, kad su spratni i razdjelni ormari u pitanju. Na primjer u stanogradnji: zahvaljujući dubini od samo 110mm, P/Ž ormar se može ugraditi u svaki zid i pored toga nudi dovoljno prostora za ugradnju modularne opreme i multimedijalnih uređaja, koji se najčešće koriste u stanogradnji (kablovska TV, internet, multiswitch oprema).



univers N - razvodni ormari IP44 / zaštitna klasa II	50
univers - razvodni ormari IP31 sa multimedijalnim poljem	51
univers P/Ž - razvodni ormari IP30 / zaštitna klasa II	52
univers P/Ž - razvodni ormari IP31 sa multimedijalnim poljem	53
orion.tech - ormari za automatizaciju IP65 od čeličnog lima	60
orion plus - zidni ormari od čeličnog lima IP65	70
orion plus - zidni ormari od poliestera ojačanog staklenim vlaknima IP66	72
orion plus - zidni ormari od poliestera IP65	73
orion plus - samostojeći ormari od poliestera IP65	74
orion.inox	84
quadro5 IP55 630A	86
quadro plus IP55 4000A	92
FK ormari - kompletni samostojeći ormari IP65	116

univers N

- Za uređaje do 125 A
- Za nadžbuk, podžbuk i djelimično upuštenu montažu
- Dubina 161 mm
- Kompletan razvodni ormar sa vratima, kosturom i modularnim poklopcima
- QuickConnect kleme, dvije N i jedna PE klemna
- Uvodnice za kablove sa gornje i donje strane

Karakteristike:

- Boja: bijela RAL9010
- Zaštita IP44
- Zaštita od udara IK08
- Zaštitna klasa II
- Otpor kratkog spoja: 17kA
- Visine ormara: 500, 650, 800, 950 i 1100 mm

Standard: IEC EN 61 439-1/-3



Samogasivi materijal na 850°C prema IEC EN 60 695-2-10 i IEC 60 695-2-11

► Tehničke informacije na stranama 120-121.



FWB31S

univers N IP44 visine 500 i 650 mm

Redova	Polja	Modula	Dimenzije Š x V x D (mm)	PE/N-kleme	Pak.	Šifra
3	1	36	300 x 500 x 161	2x18	1	FWB31S
	2	72	550 x 500 x 161	2x18	1	FWB32S
	3	108	800 x 500 x 161	2x18	1	FWB33S
	4	144	1050 x 500 x 161	2x18	1	FWB34S
4	1	48	300 x 650 x 161	2x22	1	FWB41S
	2	96	550 x 650 x 161	2x22	1	FWB42S
	3	144	800 x 650 x 161	2x22	1	FWB43S
	4	192	1050 x 650 x 161	2x22	1	FWB44S



FWB53S

univers N IP44 visine 800 mm

Redova	Polja	Modula	Dimenzije Š x V x D (mm)	PE/N-kleme	Pak.	Šifra
5	1	60	300 x 800 x 161	2x22	1	FWB51S
	2	120	550 x 800 x 161	2x22	1	FWB52S
	3	180	800 x 800 x 161	2x22	1	FWB53S
	4	240	1050 x 800 x 161	2x22	1	FWB54S



FWB62S

univers N IP44 visine 950 mm

Redova	Polja	Modula	Dimenzije Š x V x D (mm)	PE/N-kleme	Pak.	Šifra
6	1	72	300 x 950 x 161	2x22	1	FWB61S
	2	144	550 x 950 x 161	2x22	1	FWB62S
	3	216	800 x 950 x 161	2x22	1	FWB63S
	4	288	1050 x 950 x 161	2x22	1	FWB64S



FWB71S

univers N IP44 visine 1100 mm

Redova	Polja	Modula	Dimenzije Š x V x D (mm)	PE/N-kleme	Pak.	Šifra
7	1	84	300 x 1100 x 161	2x22	1	FWB71S
	2	168	550 x 1100 x 161	2x22	1	FWB72S
	3	252	800 x 1100 x 161	2x22	1	FWB73S
	4	336	1050 x 1100 x 161	2x22	1	FWB74S

univers sa multimedijalnim poljem

- Kompletan ormar sa perforiranim vratima, kosturom, modularnim poklopcima i perforiranom montažnom pločom
- Za uređaje do 125 A
- Dubina 161 mm
- QuickConnect klemme, dvije N i jedna PE klema
- Demontažne uvodnice za kablove sa gornje i donje strane

Karakteristike

- Boja: bijela RAL9010
- Zaštita IP31
- Širine ormara: 500 i 800 mm
- Visine ormara: 500, 650, 800, 950 i 1100 mm
- Broj modula: od 36 do 144
- Moguća ugradnja multimedijalnih setova UM00M1 i UM00M2

Standard: IEC EN 61 439-1/-3



Samogasivi materijal na 850°C prema IEC EN 60 695-2-10 i IEC 60 695-2-11

univers sa multimedijalnim poljem IP31, širina ormara 550 mm

Redova	Br. polja	Modula	Dimenzije Š x V x D (mm)	Pak.	Šifra
3	2	36	550 x 500 x 161	1	★ FWB32K1
4	2	48	550 x 650 x 161	1	★ FWB42K1
5	2	60	550 x 800 x 161	1	★ FWB52K1
6	2	72	550 x 950 x 161	1	★ FWB62K1
7	2	84	550 x 1100 x 161	1	★ FWB72K1



FWB52K1

univers sa multimedijalnim poljem IP31 i IP44, širina ormara 800 mm

Redova	Br. polja	Modula	Dimenzije Š x V x D (mm)	IP zaštita	Pak.	Šifra
5	3	120	800 x 800 x 161	IP31	1	★ FWB53K1
6	3	144	800 x 950 x 161	IP44	1	★ FWB63K1



FWB63K1

Multimedijalni setovi

Opis	Pak.	Šifra
Multimedijalni set za univers, 3-struka utičnica, patch-panel sa 6xRJ45	1	★ UM00M1
Multimedijalni set za univers, 3-struka utičnica, patch-panel, prazan	1	★ UM00M2
Multimedijalni set za univers, 3-struka utičnica, patch-panel za 24xRJ45	1	★ UM00M4



UM00M1

Patch-panel za 10 konektora RJ45, za 2 Integro flow utičnice

Opis	Pak.	Šifra
Patch-panel za 10xRJ45 i 2xberker integro flow utičnice (250 x 40 V x Š mm)	1	★ UM00K3



UM00K3

Patch-panel za komunikacijski modul

Opis	Pak.	Šifra
Patch-panel za ugradnju 24 komunikacijska modula kao: RJ45, LWL, Koax (250 x 40 V x Š mm)	1	★ UM00K4



UM00K4

univers za P/Ž montažu i šuplje zidove

- Za uređaje do 125 A
- za podžbuk i montažu u šuplje zidove
- Dubina 110 mm
- Kompletan razvodni ormar sa vratima, kosturom i modularnim poklopcima
- QuickConnect klemme, dvije N i jedna PE klema
- Uvodnice za kablove sa gornje i donje strane

Karakteristike:

- Ravan okvir
- Integrisane prihvatne šine za kablove
- Boja: bijela RAL9010
- Zaštita IP44
- Zaštitna klasa II
- Visine ormara: 500, 650, 800, 950 i 1100 mm

Standard: IEC EN 61 439-1/-3

► Tehničke informacije na strani 122.



FWU43S

univers P/Ž IP30, visine 500 i 650 mm

Redova	Polja	Modula	Dimenzije Š x V x D (mm)	PE/N-kleme	Pak.	Šifra
3	1	36	300 x 500 x 110	2x10N 1x18PE	1	★ FWU31S
	2	72	550 x 500 x 110	2x10N 1x18PE	1	★ FWU32S
	3	108	800 x 500 x 110	2x10N 1x18PE	1	★ FWU33S
4	1	48	300 x 650 x 110	2x10N 1x22PE	1	★ FWU41S
	2	96	550 x 650 x 110	2x10N 1x22PE	1	★ FWU42S
	3	144	800 x 650 x 110	2x10N 1x22PE	1	★ FWU43S



FWU52S

univers P/Ž IP30, visine 800 mm

Redova	Polja	Modula	Dimenzije Š x V x D (mm)	PE/N-kleme	Pak.	Šifra
5	1	60	300 x 800 x 110	2x10N 1x22PE	1	★ FWU51S
	2	120	550 x 800 x 110	2x10N 1x22PE	1	★ FWU52S
	3	180	800 x 800 x 110	2x10N 1x22PE	1	★ FWU53S



FWU61S

univers P/Ž IP30, visine 950 mm

Redova	Polja	Modula	Dimenzije Š x V x D (mm)	PE/N-kleme	Pak.	Šifra
6	1	72	300 x 950 x 110	2x10N 1x22PE	1	★ FWU61S
	2	144	550 x 950 x 110	2x10N 1x22PE	1	★ FWU62S
	3	216	800 x 950 x 110	2x10N 1x22PE	1	★ FWU63S



FWU73S

univers P/Ž IP30, visine 1100 mm

Redova	Polja	Modula	Dimenzije Š x V x D (mm)	PE/N-kleme	Pak.	Šifra
7	1	84	300 x 1100 x 110	2x10N 1x22PE	1	★ FWU71S
	2	168	550 x 1100 x 110	2x10N 1x22PE	1	★ FWU72S
	3	252	800 x 1100 x 110	2x10N 1x22PE	1	★ FWU73S

univers P/Ž sa multimedijalnim poljem IP31, širina ormara 550 mm

Redova	Br. polja	Modula	Dimenzije Š x V x D (mm)	PE/N-kleme	Pak.	Šifra
3	2	36	550 x 500 x 110	2x10N 1x18PE	1	★ FWU32K1
4	2	48	550 x 650 x 110	2x10N 1x22PE	1	★ FWU42K1
5	2	60	550 x 800 x 110	2x10N 1x22PE	1	★ FWU52K1
6	2	72	550 x 950 x 110	2x10N 1x22PE	1	★ FWU62K1
7	2	84	550 x 1100 x 110	2x10N 1x22PE	1	★ FWU72K1



FWU62K1

Razvodni ormari

Telekomunikacijski perforirani paneli (perforirani lim)

Br. polja	Dimenzije Š x V (mm)	Pak.	Šifra
1	250 x 450	1	UN31TN
2	500 x 450	1	UN32TN
1	250 x 600	1	UN41TN
2	500 x 600	1	UN42TN
1	250 x 750	1	UN51TN
2	500 x 750	1	UN52TN
1	250 x 900	1	UN61TN
2	500 x 900	1	UN62TN
1	250 x 1050	1	UN71TN
2	500 x 1050	1	UN72TN



UN62TN

Multimedijalna ploča od PVC materijala

Redova	Dimenzije Š x V (mm)	Pak.	Šifra
3	250 x 450	1	UM31UK
4	250 x 600	1	UM41UK
5	250 x 750	1	UM51UK
6	250 x 900	1	UM61UK
7	250 x 1050	1	UM71UK
8	250 x 1250	1	UM81UK
Multimedijalna PVC perforirana ploča	247 x 175	1	UM00M0

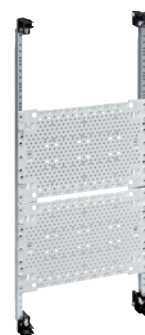

UM41UK

Multimedijalna perforirana vrata (metalni okvir, plastični umetak)

Opis	Dimenzije Š x V (mm)	Pak.	Šifra
Desna vrata, multimedija, univers	550 x 500	1	★ FZ002NM
Desna vrata, multimedija, univers	300 x 650	1	★ FZ005NM
Desna vrata, multimedija, univers	550 x 650	1	★ FZ006NM
Lijeva vrata, multimedija, univers	800 x 650	1	★ FZ007NM
Desna vrata, multimedija, univers	300 x 800	1	★ FZ009NM
Desna vrata, multimedija, univers	550 x 800	1	★ FZ010NM
Lijeva vrata, multimedija, univers	800 x 800	1	★ FZ011NM
Desna vrata, multimedija, univers	300 x 950	1	★ FZ013NM
Desna vrata, multimedija, univers	550 x 950	1	★ FZ014NM
Desna vrata, multimedija, univers	300 x 1100	1	★ FZ021NM
Desna vrata, multimedija, univers	550 x 1100	1	★ FZ022NM
Desna vrata, multimedija, univers	300 x 1250	1	★ FZ026NM



FZ005NM



FWB31D

univers N/Ž razvodni ormar, prazan sa vratima IP44, visine 500 i 650 mm

Redova	Polja	Modula	Dimenzije Š x V x D (mm)	Pak.	Šifra
3	1	36	300 x 500 x 161	1	FWB31D
	2	72	550 x 500 x 161	1	FWB32D
	3	108	800 x 500 x 161	1	FWB33D
	4	144	1050 x 500 x 161	1	FWB34D
4	1	48	300 x 650 x 161	1	FWB41D
	2	96	550 x 650 x 161	1	FWB42D
	3	144	800 x 650 x 161	1	FWB43D
	4	192	1050 x 650 x 161	1	FWB44D



FWB53D

univers N/Ž razvodni ormar, prazan sa vratima, visine 800 mm

Redova	Polja	Modula	Dimenzije Š x V x D (mm)	Pak.	Šifra
5	1	60	300 x 800 x 161	1	FWB51D
	2	120	550 x 800 x 161	1	FWB52D
	3	180	800 x 800 x 161	1	FWB53D
	4	240	1050 x 800 x 161	1	FWB54D



FWB61D

univers N/Ž razvodni ormar, prazan sa vratima, visine 950 mm

Redova	Polja	Modula	Dimenzije Š x V x D (mm)	Pak.	Šifra
6	1	72	300 x 950 x 161	1	FWB61D
	2	144	550 x 950 x 161	1	FWB62D
	3	216	800 x 950 x 161	1	FWB63D
	4	288	1050 x 950 x 161	1	FWB64D



FWB71S

univers N/Ž razvodni ormar, prazan sa vratima IP44, visine 1100 mm

Redova	Polja	Modula	Dimenzije Š x V x D (mm)	Pak.	Šifra
7	1	84	300 x 1100 x 161	1	FWB71D
	2	168	550 x 1100 x 161	1	FWB72D
	3	252	800 x 1100 x 161	1	FWB73D
	4	336	1050 x 1100 x 161	1	FWB74D

univers N/Ž razvodni ormar, prazan sa vratima IP44, visine 1250 mm

Redova	Polja	Modula	Dimenzije Š x V x D (mm)	Pak.	Šifra
8	1	96	300 x 1250 x 161	1	FWB81D

univers N/Ž razvodni ormar, prazan bez vrata IP30, visine 500 i 650 mm

Redova	Polja	Modula	Dimenzije Š x V x D (mm)	Pak.	Šifra
3	1	36	300 x 500 x 161	1	FWB31D1
	2	72	550 x 500 x 161	1	FWB32D1
	3	108	800 x 500 x 161	1	FWB33D1
	4	144	1050 x 500 x 161	1	FWB34D1
4	1	48	300 x 650 x 161	1	FWB41D1
	2	96	550 x 650 x 161	1	FWB42D1
	3	144	800 x 650 x 161	1	FWB43D1
	4	192	1050 x 650 x 161	1	FWB44D1



FWB31D1

univers N/Ž razvodni ormar, prazan bez vrata IP30, visine 800 mm

Redova	Polja	Modula	Dimenzije Š x V x D (mm)	Pak.	Šifra
5	1	60	300 x 800 x 161	1	FWB51D1
	2	120	550 x 800 x 161	1	FWB52D1
	3	180	800 x 800 x 161	1	FWB53D1
	4	240	1050 x 800 x 161	1	FWB54D1



FWB53D1

univers N/Ž razvodni ormar, prazan bez vrata IP30, visine 950 mm

Redova	Polja	Modula	Dimenzije Š x V x D (mm)	Pak.	Šifra
6	1	72	300 x 950 x 161	1	FWB61D1
	2	144	550 x 950 x 161	1	FWB62D1
	3	216	800 x 950 x 161	1	FWB63D1
	4	288	1050 x 950 x 161	1	FWB64D1



FWB61D

univers N/Ž razvodni ormar, prazan bez vrata IP30, visine 1100 mm

Redova	Polja	Modula	Dimenzije Š x V x D (mm)	Pak.	Šifra
7	1	84	300 x 1100 x 161	1	FWB71D1
	2	168	550 x 1100 x 161	1	FWB72D1
	3	252	800 x 1100 x 161	1	FWB73D1
	4	336	1050 x 1100 x 161	1	FWB74D1



FWB71S

univers N/Ž razvodni ormar, prazan bez vrata IP30, visine 1250 mm

Redova	Polja	Modula	Dimenzije Š x V x D (mm)	Pak.	Šifra
8	1	96	300 x 1250 x 161	1	FWB81D1



FWU81D

univers P/Ž, prazan sa vratima

Redova	Polja	Modula	Dimenzije Š x V x D (mm)	Pak.	Šifra
3	1	36	300 x 500 x 110	1	★ FWU31D
	2	72	550 x 500 x 110	1	★ FWU32D
	3	108	800 x 500 x 110	1	★ FWU33D
4	1	48	300 x 650 x 110	1	★ FWU41D
	2	96	550 x 650 x 110	1	★ FWU42D
	3	144	800 x 650 x 110	1	★ FWU43D
5	1	60	300 x 800 x 110	1	★ FWU51D
	2	120	550 x 800 x 110	1	★ FWU52D
	3	180	800 x 800 x 110	1	★ FWU53D
6	1	72	300 x 950 x 110	1	★ FWU61D
	2	144	550 x 950 x 110	1	★ FWU62D
	3	216	800 x 950 x 110	1	★ FWU63D
7	1	84	300 x 1100 x 110	1	★ FWU71D
	2	168	550 x 1100 x 110	1	★ FWU72D
	3	252	800 x 1100 x 110	1	★ FWU73D
8	1	96	300 x 1250 x 110	1	★ FWU81D



FWU71L

Osnova/kučičšte univers ormara - ugradni element

Redova	Polja	Modula	Dimenzije Š x V x D (mm)	Pak.	Šifra
3	1	36	300 x 500 x 110	1	★ FWU31L
	2	72	550 x 500 x 110	1	★ FWU32L
	3	108	800 x 500 x 110	1	★ FWU33L
4	1	48	300 x 650 x 110	1	★ FWU41L
	2	96	550 x 650 x 110	1	★ FWU42L
	3	144	800 x 650 x 110	1	★ FWU43L
5	1	60	300 x 800 x 110	1	★ FWU51L
	2	120	550 x 800 x 110	1	★ FWU52L
	3	180	800 x 800 x 110	1	★ FWU53L
6	1	72	300 x 950 x 110	1	★ FWU61L
	2	144	550 x 950 x 110	1	★ FWU62L
	3	216	800 x 950 x 110	1	★ FWU63L
7	1	84	300 x 1100 x 110	1	★ FWU71L
	2	168	550 x 1100 x 110	1	★ FWU72L
	3	252	800 x 1100 x 110	1	★ FWU73L
8	1	96	300 x 1250 x 110	1	★ FWU81L

Ugradbeni set za N/Ž razvodne ormare

Polja	Dimenzije Š x V x D (mm)	Pak.	Šifra
3	250 x 450 x 87	1	UW31V
4	250 x 600 x 87	1	UW41V
5	250 x 750 x 87	1	UW51V
6	250 x 900 x 87	1	UW61V
7	250 x 1050 x 87	1	UW71V
8	250 x 1200 x 87	1	UW81V



UW31V

DIN šina, izolirano ugrađena, upuštena za N/Ž razvodne ormare

Opis	Pak.	Šifra
DIN šina, univers, 1 polje, 7,5 mm	1	UT22B
DIN šina, univers, 1 polje, 7,5 mm, izolirana	1	UT22C



UT22B

Bravica za vrata sa 2 ključa za nadogradnju

Opis	Pak.	Šifra
Brava, univers, cilindar No. 1242E	1	FZ597N



FZ597N

Spojni setovi za 2 N/Ž ormara - jedan na drugi

Opis	Polja	Pak.	Šifra
Spojni set, vertikalni za ormare: - IP30 / IP44 / IP54 jedan na drugi	1	1	FZ441B
- IP30 / IP44 / IP54 ormare na postolju	2	1	FZ442B
	3	1	FZ443B
	4	1	FZ444B
	5	1	FZ445B



FZ441B

Uvodnice za kablove sa poledine, za N/Ž ormare

Opis	Pak.	Šifra
Uvodnica za uvođenje kablova sa poledine, za ormare univers IP44 / IP54 (za područje koje se blombira)	1	FZ428



FZ428

Uvodnice za sa donje i gornje strane, za N/Ž ormare

Opis	Pak.	Šifra
Uvodnica za uvođenje kablova sa donje i gornje strane: - za perforirana mjesta na gornjem i donjem dijelu ormara - za područje koje se blombira	1	FZ425



FZ425



FZ010NV1

Perforirana desna vrata za kućište/osnovu P/Ž ormara ili kao zamjenska

Opis	za ormare Š x V (mm)	Pak.	Šifra
Perforirana desna vrata za kućište osnovu P/Ž univers ormara	300 x 500	1	FZ001NV1
- sa FZ598N	550 x 500	1	FZ002NV1
- perforirana za bolje hlađenje ormara	300 x 650	1	FZ005NV1
	550 x 650	1	FZ006NV1
	300 x 800	1	FZ009NV1
	550 x 800	1	FZ010NV1
	300 x 950	1	FZ013NV1
	550 x 950	1	FZ014NV1
	300 x 1100	1	FZ021NV1
	550 x 1100	1	FZ022NV1
	300 x 1250	1	FZ026NV1



FZ006NM

Multimedijalna perforirana desna vrata za kućište/osnovu P/Ž ormara ili kao zamjenska

Opis	za ormare Š x V (mm)	Pak.	Šifra
Multimedijalna perforirana desna vrata sa bravom i PVC umetkom za kućište osnovu P/Ž univers ormara	550 x 500	1	★ FZ002NM
- sa FZ598N	300 x 650	1	★ FZ005NM
- PVC materijal za poboljšani WLAN prijem. Testirano po GHMT principu	550 x 650	1	★ FZ006NM
	800 x 650	1	★ FZ007NM
	300 x 800	1	★ FZ009NM
	550 x 800	1	★ FZ010NM
	800 x 800	1	★ FZ011NM
	300 x 950	1	★ FZ013NM
	550 x 950	1	★ FZ014NM
	300 x 1100	1	★ FZ021NM
	550 x 1100	1	★ FZ022NM
	300 x 1250	1	★ FZ026NM



FZ010NM2

Multimedijalna perforirana desna vrata za kućište/osnovu P/Ž ormara ili kao zamjenska

Opis	za ormare Š x V (mm)	Pak.	Šifra
Multimedijalna puna desna vrata sa bravom i PVC umetkom za kućište osnovu P/Ž univers ormara	550 x 500	1	★ FZ002NM2
- sa FZ598N	550 x 650	1	★ FZ006NM2
- PVC materijal za poboljšani WLAN prijem. Testirano po GHMT principu	550 x 800	1	★ FZ010NM2
	550 x 950	1	★ FZ014NM2
	300 x 1100	1	★ FZ021NM2
	550 x 1100	1	★ FZ022NM2
	300 x 1250	1	★ FZ026NM2



UW41U

DIN konstrukcija sa poklopcem za P/Ž ormare - zaštitna klasa II

Opis	Redova	Visina (mm)	Pak.	Šifra
DIN konstrukcija sa poklopcem: - zaštitna klasa II	3	450	1	UW31U
- razmak između DIN šina 125 mm	4	600	1	UW41U
- QuickConnect stezaljke	5	750	1	UW51U
- UW31U - 2x18	6	900	1	UW61U
- UW41 - 81U - 2x22	7	1050	1	UW71U
	8	1200	1	UW81U

Pregrada horizontalna, između razdjelnih polja za P/Ž ormare

Opis	Dimenzije Š x V (mm)	Pak.	Šifra
Pregrada, horizontalna, 1 polje (montaža na nosive šine ormara univers)	245 x 45	1	UT44EN
Pregrada, horizontalna (montaža na nosive šine ormara univers)	260 x 90	1	ZZ10H



Montažne šine - traverze za P/Ž ormare (FWU)

Opis	Dimenzije Š x V (mm)	Pak.	Šifra
Montažne šine - vertikalne 1 polje (1 set 2 komada)	10,5 x 450	1	UN03FN
	10,5 x 600	1	UN04FN
	10,5 x 750	1	UN05FN
	10,5 x 900	1	UN06FN
	10,5 x 1050	1	UN07FN
	10,5 x 1200	1	UN08FN

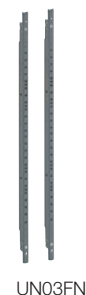

Montažne šine za N/Ž ormare (FWB)

Opis	Dužina (mm)	Pak.	Šifra
Montažne šine - vertikalne 1 polje (1 set 2 komada)	450	1	UN03A
	600	1	UN04A
	750	1	UN05A
	900	1	UN06A
	1050	1	UN07A
	1200	1	UN08A



DIN šine

Opis	Dimenzije Š x V x D (mm)	Polja	Pak.	Šifra
DIN šine za pričvršćivanje na nosive šine UNxxA - 35 x 15 x 1,5 mm sa 2 vijka	246 x 15 x 15	1	1	UZ01B4
	496 x 15 x 15	2	1	UZ02B4
	746 x 15 x 15	3	1	UZ03B4
	996 x 15 x 15	4	1	UZ04B4



Montažna ploča - podesiva po dubini sa nosačima

Opis	Dimenzije Š x V x D (mm)	Pak.	Šifra
Montažna ploča - podesiva po dubini 27 mm	210x 115 x 2,5	1	UT26A
	210x 215 x 2,5	1	UT26B



Šina za postavljanje N/Ž ormara

Opis	Pak.	Šifra
Šina za postavljanje N/Ž ormara, npr. kod više ormara - sa 4 podloške za kačenje ormara - jednostavno montiranje kompletnih ormara	1	FZ890N



orion.tech

Ormari za automatizaciju i upravljanje objektima

Ormari orion.tech IP65

Razvodni ormari orion.tech zaštite IP65, izrađeni od čeličnog lima, predstavljaju idealna rješenja za smještaj opreme prema industrijskim standardima. Fabrički su opremljeni sa montažnom pločom i dostupni u 19 različitih dimenzija.



orion.tech

- Gornji i donji poklopci su vijčano pričvršćeni što omogućava laku demontažu po potrebi
- Dostupni u 19 različitih dimenzija
- Dostupne širine 200, 250, 300, 400, 500, 600 i 800 mm

Karakteristike

- Boja: RAL7035
- Zaštita IP65 i IK10 kada su vrata zatvorena.
- In do 630A
- Ui 690V

orion.tech IP65, širina 200, 250 i 300 mm

Opis	Dimenzije V x Š x D (mm)	Pak.	Šifra
Orion.tech širine 200 mm	250 x 200 x 160	1	★ FL701L
Orion.tech širine 250 mm	300 x 250 x 160	1	★ FL702L
Orion.tech širine 300 mm	300 x 300 x 160	1	★ FL703L
Orion.tech širine 300 mm	400 x 300 x 160	1	★ FL706L
Orion.tech širine 300 mm	400 x 300 x 200	1	★ F707FL



FL701L

orion.tech IP65, širina 400 i 500 mm

Opis	Dimenzije V x Š x D (mm)	Pak.	Šifra
Orion.tech širine 400 mm	400 x 400 x 200	1	★ FL708L
Orion.tech širine 400 mm	500 x 400 x 200	1	★ FL713L
Orion.tech širine 400 mm	600 x 400 x 200	1	★ FL714L
Orion.tech širine 400 mm	600 x 400 x 250	1	★ FL715L
Orion.tech širine 500 mm	500 x 500 x 200	1	★ FL712L
Orion.tech širine 500 mm	700 x 500 x 250	1	★ FL721L



FL713L

orion.tech IP65, širina 600 mm

Opis	Dimenzije V x Š x D (mm)	Pak.	Šifra
Orion.tech širine 600 mm	600 x 600 x 250	1	★ FL716L
Orion.tech širine 600 mm	800 x 600 x 250	1	★ FL723L
Orion.tech širine 600 mm	800 x 600 x 300	1	★ FL729L
Orion.tech širine 600 mm	950 x 600 x 250	1	★ FL725L
Orion.tech širine 600 mm	950 x 600 x 300	1	★ FL726L



FL723L

orion.tech IP65, širina 800 mm

Opis	Dimenzije V x Š x D (mm)	Pak.	Šifra
Orion.tech širine 800 mm	950 x 800 x 300	1	★ FL728L
Orion.tech širine 800 mm	1250 x 800 x 300	1	★ FL730L
Orion.tech širine 800 mm	1250 x 800 x 400	1	★ FL731L



FL731L

metalni orion plus sa punim vratima



metalni orion plus sa prozirnima vratima

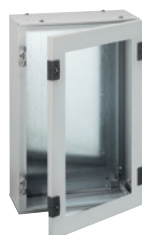

montažna ploča



kostur za modularne uređaje sistem C

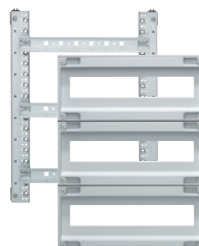

kostur za modularne uređaje sistem S



Razvodni ormari

R.br	Vanjske dimenzije (mm)			Unutrašnja visina	Redova	Sistem C		Sistem S		Metalni ormari sa punim vratima	Metalni ormari sa prozirnima vratima	Montažne ploče	Perforirane montažne ploče	Kosturi za modularne uređaje	
	Visina	Širina	Dubina			Modula po redu	Modula ukupno	Modula po redu	Modula ukupno					Sistem C	Sistem S
1	250	200	160	-	-	-	-	-	-	FL101A	FL151A	FL401A	-	-	-
2	300	250	160	-	-	-	-	-	-	FL102A	FL152A	FL402A	FL472A	-	-
3	300	300	160	-	-	-	-	-	-	FL103A	FL153A	FL403A	-	-	-
4	350	300	160	300	2	10	20	12	24	FL104A	FL154A	FL404A	FL473A	FL990A	FL979A
5	350	300	200	300	2	10	20	12	24	FL105A	FL155A	FL404A	FL473A	FL990A	FL979A
6	400	300	160	-	-	-	-	-	-	FL106A	FL156A	FL405A	-	-	-
7	400	300	200	-	-	-	-	-	-	FL107A	FL157A	FL405A	-	-	-
8	400	400	200	-	-	-	-	-	-	FL108A	FL158A	FL406A	-	-	-
9	500	300	160	450	3	10	30	12	36	FL109A	FL159A	FL407A	FL474A	FL991A	FL981A
10	500	300	200	450	3	10	30	12	36	FL110A	FL160A	FL407A	FL474A	FL991A	FL981A
11	500	400	160	450	3	16	48	18	54	FL111A	FL161A	FL408A	FL475A	FL992A	FL982A
12	500	400	200	450	3	16	48	18	54	FL112A	FL162A	FL408A	FL475A	FL992A	FL982A
13	500	500	200	-	-	-	-	-	-	FL113A	FL163A	FL409A	-	-	-
14	600	400	200	-	-	-	-	-	-	FL114A	FL164A	FL410A	-	-	-
15	600	400	250	-	-	-	-	-	-	FL115A	FL165A	FL410A	-	-	-
16	600	600	250	-	-	-	-	-	-	FL116A	FL166A	FL411A	-	-	-
17	650	400	200	600	4	16	64	18	72	FL117A	FL167A	FL412A	FL476A	FL993A	FL983A
18	650	400	250	600	4	16	64	18	72	FL118A	FL168A	FL412A	FL476A	FL993A	FL983A
19	650	500	200	600	4	22	88	24	96	FL119A	FL169A	FL413A	FL477A	FL994A	FL984A
20	650	500	250	600	4	22	88	24	96	FL120A	FL170A	FL413A	FL477A	FL994A	FL984A
21	800	500	200	750	5	22	110	-	-	FL121A	FL171A	FL414A	FL478A	FL995A	-
22	800	500	250	750	5	22	110	-	-	FL122A	FL172A	FL414A	FL478A	FL995A	-
23	800	600	250	750	5	26	130	28	140	FL123A	FL173A	FL415A	FL479A	FL996A	FL985A
24	800	600	300	750	5	26	130	28	140	FL124A	FL174A	FL415A	FL479A	FL996A	FL985A
25	950	600	250	900	6	26	156	-	-	FL125A	FL175A	FL416A	FL480A	FL997A	-
26	950	600	300	900	6	26	156	-	-	FL126A	FL176A	FL416A	FL480A	FL997A	-
27	950	800	250	900	6	37	222	-	-	FL127A	FL177A	FL417A	FL481A	FL998A	-
28	950	800	300	900	6	37	222	-	-	FL128A	FL178A	FL417A	FL481A	FL998A	-
29	1250	600	250	1200	8	26	208	-	-	FL129A	FL179A	FL418A	FL482A	FL999A	-
30	1250	800	300	1200	8	37	296	-	-	FL130A	FL180A	FL419A	FL483A	FL000A	-

okvir za učinske
prekidače



slijepi poklopac

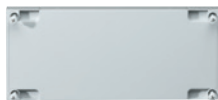

montažna ploča



DIN šina



Postolje dubine 150mm	Noseće šine	Otvor za uč.prekidače x160A Visina 300mm	Otvor za uč.prekidače x250A Visina 200mm	Modularni otvori		Montažne ploče				Slijepi poklopci				DIN šine	
				Visina 150mm	Visina 200mm	Visina 150mm	Visina 200mm	Visina 300mm	Visina 400mm	Visina 50mm	Visina 150mm	Visina 200mm	Visina 300mm		
-	-	-	-	-	-	-	-	-	-	-	-	-	-	-	-
-	-	-	-	-	-	-	-	-	-	-	-	-	-	-	-
-	-	-	-	-	-	-	-	-	-	-	-	-	-	-	-
-	-	-	-	-	-	-	-	-	-	-	FL711E	-	-	-	-
-	-	-	-	-	-	-	-	-	-	-	FL711E	-	-	-	-
-	-	-	-	-	-	-	-	-	-	-	-	-	-	-	-
-	-	-	-	-	-	-	-	-	-	-	-	-	-	-	-
-	-	-	-	-	-	-	-	-	-	-	FL711E	-	-	-	-
-	-	-	-	-	-	-	-	-	-	-	FL711E	-	-	-	-
-	FL462A	FL371A	-	FL362A	FL366A	-	-	-	-	FL702E	FL712E	FL722E	-	FL500A	-
-	FL462A	FL371A	-	FL362A	FL366A	-	-	-	-	FL702E	FL712E	FL722E	-	FL500A	-
FL957A	-	-	-	-	-	-	-	-	-	-	-	-	-	-	-
-	-	-	-	-	-	-	-	-	-	-	-	-	-	-	-
-	-	-	-	-	-	-	-	-	-	-	-	-	-	-	-
FL959A	-	-	-	-	-	-	-	-	-	-	-	-	-	-	-
-	FL463A	FL371A	-	FL362A	FL366A	-	-	-	-	FL702E	FL712E	FL722E	-	FL500A	-
-	FL463A	FL371A	-	FL362A	FL366A	FL314A	FL324A	-	-	FL702E	FL712E	FL722E	-	FL500A	-
FL957A	FL463A	FL372A	-	FL363A	FL367A	-	-	-	-	FL703E	FL713E	FL723E	FL733E	FL501A	-
FL958A	FL463A	FL372A	-	FL363A	FL367A	FL315A	FL325A	FL335A	FL345A	FL703E	FL713E	FL723E	FL733E	FL501A	-
FL957A	FL465A	FL372A	-	FL363A	FL367A	-	-	-	-	FL703E	FL713E	FL723E	FL733E	FL501A	-
FL958A	FL465A	FL372A	-	FL363A	FL367A	FL315A	FL325A	FL335A	FL345A	FL703E	FL713E	FL723E	FL733E	FL501A	-
FL959A	FL466A	FL373A	FL380AH	FL364A	FL368A	FL316A	FL326A	FL336A	FL346A	FL704E	FL714E	FL724E	FL734E	FL502A	-
FL960A	FL466A	FL373A	FL380AH	FL364A	FL368A	FL316A	FL326A	FL336A	FL346A	FL704E	FL714E	FL724E	FL734E	FL502A	-
FL959A	FL467A	FL373A	FL380AH	FL364A	FL368A	FL316A	FL326A	FL336A	FL346A	FL704E	FL714E	FL724E	FL734E	FL502A	-
FL960A	FL467A	FL373A	FL380AH	FL364A	FL368A	FL316A	FL326A	FL336A	FL346A	FL704E	FL714E	FL724E	FL734E	FL502A	-
FL961A	FL467A	FL374A	FL381AH	FL365A	FL369A	FL317A	FL327A	FL337A	FL347A	FL705E	FL715E	FL725E	FL735E	FL503A	-
FL962A	FL467A	FL374A	FL381AH	FL365A	FL369A	FL317A	FL327A	FL337A	FL347A	FL705E	FL715E	FL725E	FL735E	FL503A	-
FL959A	FL468A	FL373A	FL380AH	FL364A	FL368A	FL316A	FL326A	FL336A	FL346A	FL704E	FL714E	FL724E	FL734E	FL502A	-
FL962A	FL468A	FL374A	FL381AH	FL365A	FL369A	FL317A	FL327A	FL337A	FL347A	FL705E	FL715E	FL725E	FL735E	FL503A	-

poliester orion plus
sa punim vratima



poliester orion
plus sa prozirnim
vratima



montažne ploče



perforirane
montažne ploče

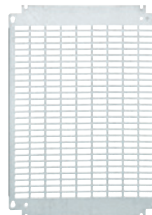

kostur za modularne
uređaje sistem C

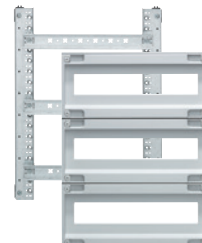

Razvodni ormari

R.br	Vanjske dimenzije (mm)			Unutrašnja visina mm	Redova	Sistem S		Sistem C		Poliester ormari sa punim vratima	Poliester ormari sa prozirnim vratima	Montažne ploče	Perforirane montažne ploče
	Visina	Širina	Dubina			Modula po redu	Modula ukupno	Modula po redu	Modula ukupno				
1	350	300	160	300	2	12	24	10	20	FL204B	FL254B	FL404A	FL473A
2	500	300	200	450	3	12	36	10	30	FL209B	FL259B	FL407A	FL474A
3	500	400	200	450	3	18	54	16	48	FL213B	FL263B	FL408A	FL475A
4	650	400	200	600	4	18	72	16	64	FL216B	FL266B	FL412A	FL476A
5	650	500	250	600	4	24	96	22	88	FL221B	FL271B	FL413A	FL477A
6	800	600	300	750	5	28	140	26	130	FL229B	FL279B	FL415A	FL479A

kostur za modularne uređaje sistem S



montažna ploča



slijepi poklopac



DIN šina



Kosturi za modularne uređaje		Noseće šine	Otvor za uč.prekidače 16 - 160A Visina 300mm	Otvor za uč.prekidače 16 - 250A Visina 200mm	Modularni otvori		Montažne ploče				Slijepi poklopci				DIN šine
Sistem C	Sistem S				Visina 150mm	Visina 200mm	Visina 150mm	Visina 200mm	Visina 300mm	Visina 400mm	Visina 50mm	Visina 150mm	Visina 200mm	Visina 300mm	
FL990C	FL980A	-	-	-	-	-	-	-	-	-	-	FL711E	-	-	-
FL991A	FL981A	-	-	-	-	-	-	-	-	-	-	FL711E	-	-	-
FL992A	FL982A	FL462A	FL371A	-	FL362A	FL366A	-	-	-	-	FL702E	FL712E	FL722E	-	FL500A
FL993A	FL983A	FL463A	FL371A	-	FL362A	FL366A	-	-	-	-	FL702E	FL712E	FL722E	-	FL500A
FL994A	FL984A	FL463A	FL372A	-	FL363A	FL367A	FL315A	FL325A	FL335A	FL345A	FL703E	FL713E	FL723E	FL733E	FL501A
FL996A	FL985A	FL466A	FL373A	FL380AH	FL364A	FL368A	FL316A	FL326A	FL336A	FL346A	FL704E	FL714E	FL724E	FL734E	FL502A

samostojeći poliester orion plus sa punim vratima



zidni poliester orion plus sa prozirnim vratima



dvodijelni poliester orion plus sa punim vratima



Razvodni ormari

R.br	Vanjske dimenzije (mm)			Poliester ormari sa punim vratima	Poliester ormari sa prozirnim vratima	Unutrašnja širina mm	Gornji dio visina mm	Donji dio visina mm	Gornji dio			
	Visina	Širina	Dubina						Redova	Modula po redu	Modula ukupno	
zidni ormari	1	550	600	300	FL300B	FL500B	500	450	-	3	23	69
	2	850	600	300	FL301B	FL501B	500	750	-	5	23	115
	3	1150	600	300	FL302B	FL502B	500	1050	-	7	23	161
	4	550	850	300	FL305B	FL505B	750	450	-	3	37	111
	5	850	850	300	FL306B	FL506B	750	750	-	5	37	185
	6	1150	850	300	FL307B	FL507B	750	1050	-	7	37	259
	7	550	1100	300	FL310B	FL510B	500+500	450	-	3	23+23	138
	8	850	1100	300	FL311B	FL511B	500+500	750	-	5	23+23	230
	9	1150	1100	300	FL312B	FL512B	500+500	1050	-	7	23+23	322
samostojeći ormari	10	600	600	300	FL320B	FL520B	500	450	-	3	23	69
	11	900	600	300	FL321B	FL521B	500	750	-	5	23	115
	12	1200	600	300	FL322B	FL522B	500	1050	-	7	23	161
	13	600	850	300	FL325B	FL525B	750	450	-	3	37	111
	14	900	850	300	FL326B	FL526B	750	750	-	5	37	185
	15	1200	850	300	FL327B	FL527B	750	1050	-	7	37	259
	16	600	1100	300	FL330B	FL530B	500+500	450	-	3	23+23	138
	17	900	1100	300	FL331B	FL531B	500+500	750	-	5	23+23	230
	18	1200	1100	300	FL332B	FL532B	500+500	1050	-	7	23+23	322
dvodijelni samostojeći ormari	19	1150	600	300	FL340B	-	500	450	450	3	23	69
	20	1450	600	300	FL342B	-	500	450	750	3	23	69
	21	1750	600	300	FL344B	-	500	450	1050	3	23	69
	22	1750	600	300	FL346B	-	500	750	750	5	23	115
	23	2050	600	300	FL348B	-	500	750	1050	5	23	115
	24	1150	850	300	FL350B	-	750	450	450	3	37	111
	25	1450	850	300	FL352B	-	750	450	750	3	37	111
	26	1750	850	300	FL354B	-	750	450	1050	3	37	111
	27	1750	850	300	FL356B	-	750	750	750	5	37	185
	28	2050	850	300	FL358B	-	750	750	1050	5	37	185
	29	1150	1100	300	FL360B	-	500+500	450	450	3	23+23	138
	30	1450	1100	300	FL362B	-	500+500	450	750	3	23+23	138
	31	1750	1100	300	FL364B	-	500+500	450	1050	3	23+23	138
	32	1750	1100	300	FL366B	-	500+500	750	750	5	23+23	230
	33	2050	1100	300	FL368B	-	500+500	750	1050	5	23+23	230

poliester ormari sa punim vratima



montažne ploče



kosturi za modularne uređaje Sistem C

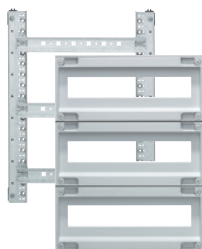

Donji dio			Montažne ploče za za gornji dio	Montažne ploče za donji dio	Kosturi za modularne uređaje za gornji dio (Sistem C)	Kosturi za modularne uređaje za donji dio (Sistem C)	Postolje
Redova	Modula po redu	Modula ukupno					
-	-	-	FL510E	-	FL990B	-	-
-	-	-	FL511E	-	FL992B	-	-
-	-	-	FL512E	-	FL994B	-	-
-	-	-	FL520E	-	FL991B	-	-
-	-	-	FL521E	-	FL993B	-	-
-	-	-	FL522E	-	FL995B	-	-
-	-	-	FL510Ex2-FL530E	-	FL990Bx2	-	-
-	-	-	FL511Ex2-FL531E	-	FL992Bx2	-	-
-	-	-	FL512Ex2-FL532E	-	FL994Bx2	-	-
-	-	-	FL510E	-	FL990B	-	✓
-	-	-	FL511E	-	FL992B	-	✓
-	-	-	FL512E	-	FL994B	-	✓
-	-	-	FL520E	-	FL991B	-	✓
-	-	-	FL521E	-	FL993B	-	✓
-	-	-	FL522E	-	FL995B	-	✓
-	-	-	FL510Ex2-FL530E	-	FL990Bx2	-	✓
-	-	-	FL511Ex2-FL531E	-	FL992Bx2	-	✓
-	-	-	FL512Ex2-FL532E	-	FL994Bx2	-	✓
3	23	69	FL510E	FL510E	FL990B	FL990B	✓
5	23	115	FL510E	FL511E	FL990B	FL992B	✓
7	23	161	FL510E	FL512E	FL990B	FL994B	✓
5	23	115	FL511E	FL511E	FL992B	FL992B	✓
7	23	161	FL511E	FL512E	FL992B	FL994B	✓
3	37	111	FL520E	FL520E	FL991B	FL991B	✓
5	37	185	FL520E	FL521E	FL991B	FL993B	✓
7	37	259	FL520E	FL522E	FL991B	FL995B	✓
5	37	185	FL521E	FL521E	FL993B	FL993B	✓
7	37	259	FL521E	FL522E	FL993B	FL995B	✓
3	23+23	138	FL510Ex2-FL530E	FL510Ex2-FL530E	FL990Bx2	FL990Bx2	✓
5	23+23	230	FL510Ex2-FL530E	FL511Ex2-FL531E	FL990Bx2	FL992Bx2	✓
7	23+23	322	FL510Ex2-FL530E	FL512Ex2-FL532E	FL990Bx2	FL994Bx2	✓
5	23+23	230	FL511Ex2-FL531E	FL511Ex2-FL531E	FL992Bx2	FL992Bx2	✓
7	23+23	322	FL511Ex2-FL531E	FL512Ex2-FL532E	FL992Bx2	FL994Bx2	✓

noseće šine za dodatnu opremu

okvir za učinske prekidače

modularni otvor

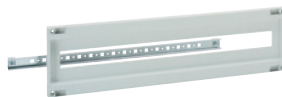

Razvodni ormari

R.br	Vanjske dimenzije			Poliester ormari sa punim vratima	Poliester ormari sa prozirnim vratima	Noseće šine za gornji dio	Noseće šine za donji dio	Otvor za učinske prekidače 16-160A Visina 300mm	Otvor za učinske prekidače 16-250A Visina 200mm	Modularni otvori		
	Visina	Širina	Dubina							Visina 150mm	Visina 200mm	
zidni ormari	1	550	600	300	FL300B	FL500B	FL460A	-	-	FL763E	-	
	2	850	600	300	FL301B	FL501B	FL466A	-	-	FL763E	-	
	3	1150	600	300	FL302B	FL502B	FL434A	-	-	FL763E	-	
	4	550	850	300	FL305B	FL505B	FL460A	-	FL374A	FL381AH	FL365A	FL369A
	5	850	850	300	FL306B	FL506B	FL466A	-	FL374A	FL381AH	FL365A	FL369A
	6	1150	850	300	FL307B	FL507B	FL434A	-	FL374A	FL381AH	FL365A	FL369A
	7	550	1100	300	FL310B	FL510B	FL460Ax2	-	-	-	FL763E	-
	8	850	1100	300	FL311B	FL511B	FL466Ax2	-	-	-	FL763E	-
	9	1150	1100	300	FL312B	FL512B	FL434Ax2	-	-	-	FL763E	-
samostojći ormari	10	600	600	300	FL320B	FL520B	FL460A	-	-	-	FL763E	-
	11	900	600	300	FL321B	FL521B	FL466A	-	-	-	FL763E	-
	12	1200	600	300	FL322B	FL522B	FL434A	-	-	-	FL763E	-
	13	600	850	300	FL325B	FL525B	FL460A	-	FL374A	FL381AH	FL365A	FL369A
	14	900	850	300	FL326B	FL526B	FL466A	-	FL374A	FL381AH	FL365A	FL369A
	15	1200	850	300	FL327B	FL527B	FL434A	-	FL374A	FL381AH	FL365A	FL369A
	16	600	1100	300	FL330B	FL530B	FL460Ax2	-	-	-	FL763E	-
	17	900	1100	300	FL331B	FL531B	FL466Ax2	-	-	-	FL763E	-
	18	1200	1100	300	FL332B	FL532B	FL434Ax2	-	-	-	FL763E	-
dvodjelni samostojći ormari	19	1150	600	300	FL340B	-	FL460A	FL460A	-	-	FL763E	-
	20	1450	600	300	FL342B	-	FL460A	FL466A	-	-	FL763E	-
	21	1750	600	300	FL344B	-	FL460A	FL434A	-	-	FL763E	-
	22	1750	600	300	FL346B	-	FL466A	FL466A	-	-	FL763E	-
	23	2050	600	300	FL348B	-	FL466A	FL434A	-	-	FL763E	-
	24	1150	850	300	FL350B	-	FL460A	FL460A	FL374A	FL381AH	FL365A	FL369A
	25	1450	850	300	FL352B	-	FL460A	FL466A	FL374A	FL381AH	FL365A	FL369A
	26	1750	850	300	FL354B	-	FL460A	FL434A	FL374A	FL381AH	FL365A	FL369A
	27	1750	850	300	FL356B	-	FL466A	FL466A	FL374A	FL381AH	FL365A	FL369A
	28	2050	850	300	FL358B	-	FL466A	FL434A	FL374A	FL381AH	FL365A	FL369A
	29	1150	1100	300	FL360B	-	FL460Ax2	FL460Ax2	-	-	FL763E	-
	30	1450	1100	300	FL362B	-	FL460Ax2	FL466Ax2	-	-	FL763E	-
	31	1750	1100	300	FL364B	-	FL460Ax2	FL434Ax2	-	-	FL763E	-
	32	1750	1100	300	FL366B	-	FL466Ax2	FL466Ax2	-	-	FL763E	-
	33	2050	1100	300	FL368B	-	FL466Ax2	FL434Ax2	-	-	FL763E	-

montažna ploča

slijepi poklopac

DIN šina



	Montažne ploče				Slijepi poklopci				DIN šine
	Visina 150mm	Visina 200mm	Visina 300mm	Visina 400mm	Visina 50mm	Visina 150mm	Visina 200mm	Visina 300mm	
FL610E	FL620E	FL630E	FL640E	-	FL710E	-	-	FL500E	
FL610E	FL620E	FL630E	FL640E	-	FL710E	-	-	FL500E	
FL610E	FL620E	FL630E	FL640E	-	FL710E	-	-	FL500E	
FL317A	FL327A	FL337A	FL347A	FL705E	FL715E	FL725E	FL735E	FL503A	
FL317A	FL327A	FL337A	FL347A	FL705E	FL715E	FL725E	FL735E	FL503A	
FL317A	FL327A	FL337A	FL347A	FL705E	FL715E	FL725E	FL735E	FL503A	
FL610E	FL620E	FL630E	FL640E	-	FL710E	-	-	FL500E	
FL610E	FL620E	FL630E	FL640E	-	FL710E	-	-	FL500E	
FL610E	FL620E	FL630E	FL640E	-	FL710E	-	-	FL500E	
FL610E	FL620E	FL630E	FL640E	-	FL710E	-	-	FL500E	
FL610E	FL620E	FL630E	FL640E	-	FL710E	-	-	FL500E	
FL610E	FL620E	FL630E	FL640E	-	FL710E	-	-	FL500E	
FL610E	FL620E	FL630E	FL640E	-	FL710E	-	-	FL500E	
FL610E	FL620E	FL630E	FL640E	-	FL710E	-	-	FL500E	
FL610E	FL620E	FL630E	FL640E	-	FL710E	-	-	FL500E	
FL610E	FL620E	FL630E	FL640E	-	FL710E	-	-	FL500E	
FL610E	FL620E	FL630E	FL640E	-	FL710E	-	-	FL500E	
FL610E	FL620E	FL630E	FL640E	-	FL710E	-	-	FL500E	
FL610E	FL620E	FL630E	FL640E	-	FL710E	-	-	FL500E	
FL610E	FL620E	FL630E	FL640E	-	FL710E	-	-	FL500E	
FL610E	FL620E	FL630E	FL640E	-	FL710E	-	-	FL500E	
FL317A	FL327A	FL337A	FL347A	FL705E	FL715E	FL725E	FL735E	FL503A	
FL317A	FL327A	FL337A	FL347A	FL705E	FL715E	FL725E	FL735E	FL503A	
FL317A	FL327A	FL337A	FL347A	FL705E	FL715E	FL725E	FL735E	FL503A	
FL317A	FL327A	FL337A	FL347A	FL705E	FL715E	FL725E	FL735E	FL503A	
FL317A	FL327A	FL337A	FL347A	FL705E	FL715E	FL725E	FL735E	FL503A	
FL610E	FL620E	FL630E	FL640E	-	FL710E	-	-	FL500E	
FL610E	FL620E	FL630E	FL640E	-	FL710E	-	-	FL500E	
FL610E	FL620E	FL630E	FL640E	-	FL710E	-	-	FL500E	
FL610E	FL620E	FL630E	FL640E	-	FL710E	-	-	FL500E	

orion plus

Zidni ormari od čeličnog lima, IP65, puna vrata



orion plus metalni ormari IP65

- Široka ponuda različitih dimenzija
- Dostupni u izvedbama sa punim i prozirnim vratima
- Gornji i donji poklopac su vijčano pričvršćeni što omogućava laku demontažu po potrebi
- Trokutasta brava

Karakteristike

- Materijal: čelični lim debljine 12/10
- Materijal vrata: čelik / sigurnosno staklo
- Boja: RAL7035
- Zaštita IP65 sa zatvorenim vratima
- IP30 sa otvorenim vratima
- Zaštita od udaraca IK10 sa zatvorenim vratima
- IK08 sa otvorenim vratima

- Zaštitna klasa I
- Nazivna struja 630A
- Maksimalni radni napon 400V

Standard: IEC 62208



II 3GD ATEX certifikacija za određene modele

Razvodni ormari



FL110A

orion plus metalni ormari IP65 - puna vrata

Dimenzije Š x V x D (mm)	Broj modula		Pak.	Šifra
	Sistem C	Sistem S		
200 x 250 x 160	-	-	1	FL101A
250 x 300 x 160	-	-	1	FL102A
300 x 300 x 160	-	-	1	FL103A
300 x 350 x 160	20■ (2x10)	24■ (2x12)	1	FL104A
300 x 350 x 200	20■ (2x10)	24■ (2x12)	1	FL105A
300 x 400 x 160	-	-	1	FL106A
300 x 400 x 200	-	-	1	FL107A
400 x 400 x 200	-	-	1	FL108A
300 x 500 x 160	30■ (3x10)	36■ (3x12)	1	FL109A
300 x 500 x 200	30■ (3x10)	36■ (3x12)	1	FL110A
400 x 500 x 160	48■ (3x16)	54■ (3x18)	1	FL111A
400 x 500 x 200	48■ (3x16)	54■ (3x18)	1	FL112A
500 x 500 x 200	-	-	1	FL113A
400 x 600 x 200	-	-	1	FL114A
400 x 600 x 250	-	-	1	FL115A
600 x 600 x 250	-	-	1	FL116A
400 x 650 x 200	64■ (4x16)	72■ (4x18)	1	FL117A
400 x 650 x 250	64■ (4x16)	72■ (4x18)	1	FL118A
500 x 650 x 200	88■ (4x22)	96■ (4x24)	1	FL119A
500 x 650 x 250	88■ (4x22)	96■ (4x24)	1	FL120A
500 x 800 x 200	110■ (5x22)	-	1	FL121A
500 x 800 x 250	110■ (5x22)	-	1	FL122A
600 x 800 x 250	130■ (5x26)	140■ (5x28)	1	FL123A
600 x 800 x 300	130■ (5x26)	140■ (5x28)	1	FL124A
600 x 950 x 250	156■ (6x26)	-	1	FL125A
600 x 950 x 300	156■ (6x26)	-	1	FL126A
800 x 950 x 250	222■ (6x37)	-	1	FL127A
800 x 950 x 300	222■ (6x37)	-	1	FL128A
600 x 1250 x 250	208■ (8x26)	-	1	FL129A
800 x 1250 x 300	296■ (8x37)	-	1	FL130A

orion plus metalni ormari IP65 - staklena vrata vrata

Dimenzije Š x V x D (mm)	Broj modula		Pak.	Šifra
	Sistem C	Sistem S		
200 x 250 x 160	-	-	1	FL151A
250 x 300 x 160	-	-	1	FL152A
300 x 300 x 160	-	-	1	FL153A
300 x 350 x 160	20■ (2x10)	24■ (2x12)	1	FL154A
300 x 350 x 200	20■ (2x10)	24■ (2x12)	1	FL155A
300 x 400 x 160	-	-	1	FL156A
300 x 400 x 200	-	-	1	FL157A
400 x 400 x 200	-	-	1	FL158A
300 x 500 x 160	30■ (3x10)	36■ (3x12)	1	FL159A
300 x 500 x 200	30■ (3x10)	36■ (3x12)	1	FL160A
400 x 500 x 160	48■ (3x16)	54■ (3x18)	1	FL161A
400 x 500 x 200	48■ (3x16)	54■ (3x18)	1	FL162A
500 x 500 x 200	-	-	1	FL163A
400 x 600 x 200	-	-	1	FL164A
400 x 600 x 250	-	-	1	FL165A
600 x 600 x 250	-	-	1	FL166A
400 x 650 x 200	64■ (4x16)	72■ (4x18)	1	FL167A
400 x 650 x 250	64■ (4x16)	72■ (4x18)	1	FL168A
500 x 650 x 200	88■ (4x22)	96■ (4x24)	1	FL169A
500 x 650 x 250	88■ (4x22)	96■ (4x24)	1	FL170A
500 x 800 x 200	110■ (5x22)	-	1	FL171A
500 x 800 x 250	110■ (5x22)	-	1	FL172A
600 x 800 x 250	130■ (5x26)	140■ (5x28)	1	FL173A
600 x 800 x 300	130■ (5x26)	140■ (5x28)	1	FL174A
600 x 950 x 250	156■ (6x26)	-	1	FL175A
600 x 950 x 300	156■ (6x26)	-	1	FL176A
800 x 950 x 250	222■ (6x37)	-	1	FL177A
800 x 950 x 300	222■ (6x37)	-	1	FL178A
600 x 1250 x 250	208■ (8x26)	-	1	FL179A
800 x 1250 x 300	296■ (8x37)	-	1	FL180A



FL169A

orion plus poliester ormari IP66

- Zaštita IP66
- Dostupni u izvedbama sa punim i prozirnim vratima
- Napravljeni od poliestera ojačanog staklenim vlaknima
- Trokutasta brava

Karakteristike

- Materijal: poliester debljine 3.5mm, ojačan staklenim vlaknima
- Materijal vrata: poliester / sigurnosno staklo
- Boja: RAL7035
- Zaštita IP66 sa zatvorenim vratima
- IP30 sa otvorenim vratima
- Zaštita od udaraca IK10
- Zaštitna klasa II
- Nazivna struja 630A

- Maksimalni radni napon 400V

Standard: IEC 62208



Samogasivi materijal na 960°C
u skladu sa IEC 60 695-2-10
i IEC 60 695-2-11



II 3GD ATEX certifikacija za određene modele



FL216B

orion plus poliester ormari IP66 - puna vrata

Dimenzije Š x V x D (mm)	Broj modula		Pak.	Šifra
	Sistem C	Sistem S		
300 x 350 x 160	20■ (2x10)	24■ (2x12)	1	FL204B
300 x 500 x 200	30■ (3x10)	36■ (3x12)	1	FL209B
400 x 500 x 200	48■ (3x16)	54■ (3x18)	1	FL213B
400 x 650 x 200	64■ (4x16)	72■ (4x18)	1	FL216B
500 x 650 x 250	88■ (4x22)	96■ (4x24)	1	FL221B
600 x 800 x 300	130■ (5x26)	140■ (5x28)	1	FL229B



FL266B

orion plus poliester ormari IP66 - prozirna vrata

Dimenzije Š x V x D (mm)	Broj modula		Pak.	Šifra
	Sistem C	Sistem S		
300 x 350 x 160	20■ (2x10)	24■ (2x12)	1	FL254B
300 x 500 x 200	30■ (3x10)	36■ (3x12)	1	FL259B
400 x 500 x 200	48■ (3x16)	54■ (3x18)	1	FL263B
400 x 650 x 200	64■ (4x16)	72■ (4x18)	1	FL266B
500 x 650 x 250	88■ (4x22)	96■ (4x24)	1	FL271B
600 x 800 x 300	130■ (5x26)	140■ (5x28)	1	FL279B

orion plus poliester ormari IP65

- Zaštita IP65
- Dostupni u izvedbama sa punim i staklenim vratima
- Trokutasta brava

Karakteristike

- Materijal: poliester debljine 3.5mm
- Materijal vrata: poliester / sigurnosno staklo
- Boja: RAL7035
- Zaštita IP65 sa zatvorenim vratima
- Zaštita IP30 sa otvorenim vratima
- Zaštita od udaraca IK10
- Zaštitna klasa II
- Nazivna struja 630A

- Maksimalni radni napon 400V

Standard: IEC 62208



Samogasivi materijal na 960°C u skladu sa IEC 60 695-2-10 i IEC 60 695-2-11

orion plus poliester ormari IP65 - puna vrata

Dimenzije Š x V x D (mm)	Broj modula		Pak.	Šifra
	Sistem C	Sistem S		
600 x 550 x 300	69■ (3x23)	-	1	FL300B
600 x 850 x 300	115■ (5x23)	-	1	FL301B
600 x 1150 x 300	161■ (7x23)	-	1	FL302B
850 x 550 x 300	111■ (3x37)	-	1	FL305B
850 x 850 x 300	185■ (5x37)	-	1	FL306B
850 x 1150 x 300	259■ (7x37)	-	1	FL307B



FL301B

orion plus poliester ormari IP65 - prozirna vrata

Dimenzije Š x V x D (mm)	Broj modula		Pak.	Šifra
	Sistem C	Sistem S		
600 x 550 x 300	69■ (3x23)	-	1	FL500B
600 x 850 x 300	115■ (5x23)	-	1	FL501B
600 x 1150 x 300	161■ (7x23)	-	1	FL502B
850 x 550 x 300	111■ (3x37)	-	1	FL505B
850 x 850 x 300	185■ (5x37)	-	1	FL506B
850 x 1150 x 300	259■ (7x37)	-	1	FL507B



FL501B

orion plus poliester ormari IP65 sa 2 kolone - puna vrata

Karakteristike:

- Broj modula po redu: 46 Modula (2x23)

Dimenzije Š x V x D (mm)	Broj modula		Pak.	Šifra
	Sistem C	Sistem S		
1100 x 550 x 300	138■ (3x46)	-	1	FL310B
1100 x 850 x 300	230■ (5x46)	-	1	FL311B
1100 x 1150 x 300	322■ (7x46)	-	1	FL312B



FL310B

orion plus poliester ormari IP65 sa 2 kolone - prozirna vrata

Karakteristike:

- Broj modula po redu: 46 Modula (2x23)

Dimenzije Š x V x D (mm)	Broj modula		Pak.	Šifra
	Sistem C	Sistem S		
1100 x 550 x 300	138■ (3x46)	-	1	FL510B
1100 x 850 x 300	230■ (5x46)	-	1	FL511B
1100 x 1150 x 300	322■ (7x46)	-	1	FL512B



FL511B

orion plus samostojeći poliestere ormaru IP65

- Sa dimenzijama do 2050mm visine
- Dostupne 2-dijelne izvedbe (gornji/donji dio)
- Dostupni u izvedbama sa punim i staklenim vratima
- Trokutasta brava

Karakteristike

- Materijal: poliestere debiljine 3.5mm
- Materijal vrata: poliestere / sigurnosno staklo
- Boja: RAL7035
- Zaštita IP65 sa zatvorenim vratima
- IP30 sa otvorenim vratima
- Zaštitna klasa II
- Nazivna struja 630A

- Maksimalni radni napon 400V

Standard: IEC 62208



Samogasivi materijal na 960°C
u skladu sa IEC EN 60 695-2-1



FL321B

orion plus samostojeći poliestere ormaru IP65 - puna vrata

Dimenzije Š x V x D (mm)	Broj modula		Pak.	Šifra
	Sistem C	Sistem S		
600 x 600 x 300	69■ (3x23)	-	1	FL320B
600 x 900 x 300	115■ (5x23)	-	1	FL321B
600 x 1200 x 300	161■ (7x23)	-	1	FL322B
850 x 600 x 300	111■ (3x37)	-	1	FL325B
850 x 900 x 300	185■ (5x37)	-	1	FL326B
850 x 1200 x 300	259■ (7x37)	-	1	FL327B



FL521B

orion plus samostojeći poliestere ormaru IP65 - staklena vrata

Dimenzije Š x V x D (mm)	Broj modula		Pak.	Šifra
	Sistem C	Sistem S		
600 x 600 x 300	69■ (3x23)	-	1	FL520B
600 x 900 x 300	115■ (5x23)	-	1	FL521B
600 x 1200 x 300	161■ (7x23)	-	1	FL522B
850 x 600 x 300	111■ (3x37)	-	1	FL525B
850 x 900 x 300	185■ (5x37)	-	1	FL526B
850 x 1200 x 300	259■ (7x37)	-	1	FL527B



FL330B

orion plus samostojeći poliestere ormaru IP65 sa 2 kolone - puna vrata

Karakteristike:

- Broj modula po redu: 46 Modula (2x23)

Dimenzije Š x V x D (mm)	Broj modula		Pak.	Šifra
	Sistem C	Sistem S		
1100 x 600 x 300	138■ (3x46)	-	1	FL330B
1100 x 900 x 300	230■ (5x46)	-	1	FL331B
1100 x 1200 x 300	322■ (7x46)	-	1	FL332B

orion plus samostojeći poliestere ormaru IP65 sa 2 kolone - staklena vrata

Karakteristike:

- Broj modula po redu: 46 Modula (2x23)

Dimenzije Š x V x D (mm)	Broj modula		Pak.	Šifra
	Sistem C	Sistem S		
1100 x 600 x 300	138■ (3x46)	-	1	FL530B
1100 x 900 x 300	230■ (5x46)	-	1	FL531B
1100 x 1200 x 300	322■ (7x46)	-	1	FL532B

orion plus samostojeći dvodijelni poliester ormari IP65, sa 1 kolonom - puna vrata

Dimenzije Š x V x D (mm)	Visina gornji/ donji dio (mm)	Broj modula		Pak.	Šifra
		Sistem C gornji dio	Sistem C donji dio		
600 x 1150 x 300	550/550	69■ (3x23)	69■ (3x23)	1	FL340B
600 x 1450 x 300	550/850	69■ (3x23)	115■ (5x23)	1	FL342B
600 x 1750 x 300	550/1150	69■ (3x23)	161■ (7x23)	1	FL344B
600 x 1750 x 300	850/850	115■ (5x23)	115■ (5x23)	1	FL346B
600 x 2050 x 300	850/1150	115■ (5x23)	161■ (7x23)	1	FL348B
850 x 1150 x 300	550/550	111■ (3x37)	111■ (3x37)	1	FL350B
850 x 1450 x 300	550/850	111■ (3x37)	185■ (5x37)	1	FL352B
850 x 1750 x 300	550/1150	111■ (3x37)	259■ (7x37)	1	FL354B
850 x 1750 x 300	850/850	185■ (5x37)	185■ (5x37)	1	FL356B
850 x 2050 x 300	850/1150	185■ (5x37)	259■ (7x37)	1	FL358B



FL342B

Razvodni ormari

orion plus samostojeći dvodijelni poliester ormari IP65, sa 2 kolone - puna vrata

Karakteristike:

- Broj modula po redu: 46 Modula (2x23)

Dimenzije Š x V x D (mm)	Visina gornji/ donji dio (mm)	Broj modula		Pak.	Šifra
		Sistem C gornji dio	Sistem C donji dio		
1100 x 1150 x 300	550/550	138■ (3x46)	138■ (3x46)	1	FL360B
1100 x 1450 x 300	550/850	138■ (3x46)	230■ (5x46)	1	FL362B
1100 x 1750 x 300	550/1150	138■ (3x46)	322■ (7x46)	1	FL364B
1100 x 1750 x 300	850/850	230■ (5x46)	230■ (5x46)	1	FL366B
1100 x 2050 x 300	850/1150	230■ (5x46)	322■ (7x46)	1	FL368B



FL362B



FL408A

Montažne ploče za orion ormare FL1xxA/FL2xxB

za ormare dimenzija Š x V (mm)	Dimenzije montažnih ploča Š x V (mm)	Pak.	Šifra
200 x 250	143 x 230	1	FL401A
250 x 300	193 x 280	1	FL402A
300 x 300	243 x 280	1	FL403A
300 x 350	243 x 330	1	FL404A
300 x 400	243 x 380	1	FL405A
400 x 400	343 x 380	1	FL406A
300 x 500	243 x 480	1	FL407A
400 x 500	343 x 480	1	FL408A
500 x 500	443 x 480	1	FL409A
400 x 600	343 x 580	1	FL410A
600 x 600	543 x 580	1	FL411A
400 x 650	343 x 630	1	FL412A
500 x 650	443 x 630	1	FL413A
500 x 800	443 x 780	1	FL414A
600 x 800	543 x 780	1	FL415A
600 x 950	543 x 930	1	FL416A
800 x 950	743 x 930	1	FL417A
600 x 1250	543 x 1230	1	FL418A
800 x 1250	743 x 1230	1	FL419A



FL510E

Montažne ploče za orion ormare FL3xxB/FL5xxB

za ormare dimenzija Š x V (mm)	Dimenzije montažnih ploča Š x V (mm)	Pak.	Šifra
600 x 550	493 x 480	1	FL510E
600 x 850	493 x 780	1	FL511E
600 x 1150	493 x 1080	1	FL512E
850 x 550	743 x 480	1	FL520E
850 x 850	743 x 780	1	FL521E
850x1150	743 x 1080	1	FL522E
1100 x 550	993 x 480	1	FL530E
1100 x 850	993 x 780	1	FL531E
1100 x 1150	993 x 1080	1	FL532E

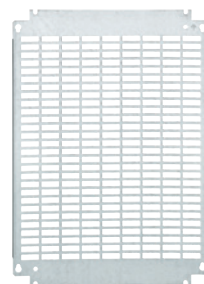

FL475A

Perforirane montažne ploče za orion ormare FL1xxA/FL2xxB

za ormare dimenzija Š x V (mm)	Dimenzije montažnih ploča Š x V (mm)	Pak.	Šifra
250 x 300	193 x 280	1	FL472A
300 x 350	243 x 330	1	FL473A
300 x 500	243 x 480	1	FL474A
400 x 500	343 x 480	1	FL475A
400 x 650	343 x 630	1	FL476A
500 x 650	443 x 630	1	FL477A
500 x 800	443 x 780	1	FL478A
600 x 800	543 x 780	1	FL479A
600 x 950	543 x 930	1	FL480A
800 x 950	743 x 930	1	FL481A
600 x 1250	543 x 1230	1	FL482A
800 x 1250	743 x 1230	1	FL483A

Kosturi za modularne uređaje

Kosturi za modularne uređaje dostupni su u dvije vrste za ugradnju uređaja u orion plus razvodne ormare, Sistem S i Sistem C.

Sistem C

Kao dodatak razvodnim ormarima, sistem C omogućava prilagođenu ugradnju opreme u ormar (npr. automatski osigurači, glavni prekidači itd) ovisno o potrebama instalacije. Nosači i šine sistema C omogućavaju ugradnju perforiranih kanalicama jer ostavljaju slobodan prostor oko ugrađene opreme. Nakon odabira nosećih šina dodaju se modularni otvori koji će ispuniti zahtjeve instalacije (modularni otvori za učinske prekidače, modularni otvori za automatske osigurače i druge modularne elemente,

DIN šine, slijepo poklopce).

Sistem S

Kompletno opremljen kostur koji u potpunosti zauzme

raspoloživi prostor u unutrašnjosti ormara. Namijenjen je isključivo za ugradnju modularnih uređaja (na DIN šinu).

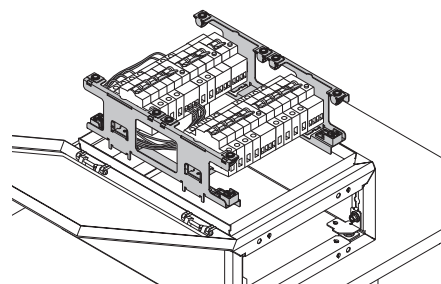
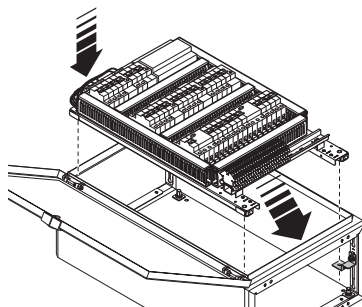

Razvodni ormar

Sistem S

Kosturi za modularne uređaje (za ormare FL1xxA/FL2xxB)

za ormare Š x V (mm)	Redova	Modula po redu	Ukupno modula	Pak.	Šifra
300 x 350*	2	12	24	1	FL979A
300 x 350**	2	12	24	1	FL980A
300 x 500	3	12	36	1	FL981A
400 x 500	3	18	54	1	FL982A
400 x 650	4	18	72	1	FL983A
500 x 650	4	24	96	1	FL984A
600 x 800	5	28	140	1	FL985A

*samo za FL1xxA

**samo za FL2xxB



FL981A

Sistem C

Kosturi za modularne uređaje (za ormare FL1xxA/FL2xxB)

za ormare Š x V (mm)	Redova	Modula po redu	Ukupno modula	Pak.	Šifra
300 x 350*	2	10	20	1	FL990A
300 x 350**	2	10	20	1	FL990C
300 x 500	3	10	30	1	FL991A
400 x 500	3	16	48	1	FL992A
400 x 650	4	16	64	1	FL993A
500 x 650	4	22	88	1	FL994A
500 x 800	5	22	110	1	FL995A
600 x 800	5	26	130	1	FL996A
600 x 950	6	26	156	1	FL997A
800 x 950	6	37	222	1	FL998A
600 x 1250	8	26	208	1	FL999A
800 x 1250	8	37	296	1	FL000A

*samo za FL1xxA

**samo za FL2xxB

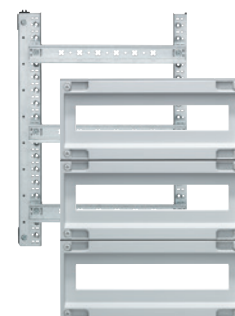

FL992A

Kosturi za modularne uređaje (za ormare FL3xxB/FL5xxB)

za ormare Š x V (mm)	Redova	Modula po redu	Ukupno modula	Pak.	Šifra
600 x 550	3	23	69	1	FL990B
850 x 550	3	37	111	1	FL991B
600 x 850	5	23	115	1	FL992B
850 x 850	5	37	185	1	FL993B
600 x 1150	7	23	161	1	FL994B
850 x 1150	7	37	259	1	FL995B



FL372A

Modularni otvori za učinske prekidače h3

Tip	Montaža	Za ormare širine (mm)	Visina (mm)	Pak.	Šifra
x160	vertikalna	400	300	1	FL371A
		500	300	1	FL372A
		600	300	1	FL373A
		800	300	1	FL374A
x250	horizontalna	600	200	1	FL380AH
		800	200	1	FL381AH



FL363A

Modularni otvori

Za ormare širine (mm)	Visina (mm)	Modula	Pak.	Šifra
400	150	16■	1	FL362A
500	150	22■	1	FL363A
600	150	26■	1	FL364A
800	150	37■	1	FL365A
400	200	16■	1	FL366A
500	200	22■	1	FL367A
600	200	26■	1	FL368A
800	200	37■	1	FL369A
500	150	23■	1	FL763E



FL501A

DIN šine

Za ormare širine (mm)	Za kosture za modularne uređaje	Pak.	Šifra
400	FL992A, FL993A	1	FL500A
500	FL994A, FL995A	1	FL501A
600	FL996A, FL997A, FL999A	1	FL502A
800	FL998A, FL000A, FL991A, FL993B, FL995B	1	FL503A
600	FL990B, FL992B, FL994B	1	FL500E

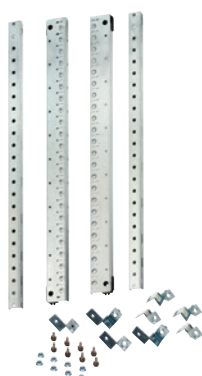

FL466A

Noseće šine sa elementima za fiksiranje

Za ormare visine (mm)	Visina - vertikalno (mm)	Pak.	Šifra
550	450	1	FL460A
500	450	1	FL462A
650	600	1	FL463A
800, širine 500	750	1	FL465A
800, širine 600	750	1	FL466A
950	900	1	FL467A
1150	1050	1	FL434A
1250	1200	1	FL468A

Montažne ploče

Za ormare širine (mm)	Visina (mm)	Pak.	Šifra
400	150	1	FL314A
500	150	1	FL315A
600	150	1	FL316A
800	150	1	FL317A
400	200	1	FL324A
500	200	1	FL325A
600	200	1	FL326A
800	200	1	FL327A
500	300	1	FL335A
600	300	1	FL336A
800	300	1	FL337A
500	400	1	FL345A
600	400	1	FL346A
800	400	1	FL347A
600	150	1	FL610E
600	200	1	FL620E
600	300	1	FL630E
600	400	1	FL640E



FL325A

Slijepi poklopci

Za ormare širine (mm)	Visina (mm)	Pak.	Šifra
400	50	1	FL702E
500	50	1	FL703E
600	50	1	FL704E
800	50	1	FL705E
500	150	1	FL710E
300	150	1	FL711E
400	150	1	FL712E
500	150	1	FL713E
600	150	1	FL714E
800	150	1	FL715E
400	200	1	FL722E
500	200	1	FL723E
600	200	1	FL724E
800	200	1	FL725E
500	300	1	FL733E
600	300	1	FL734E
800	300	1	FL735E



FL712E

Postolja 150mm za ormare FL1xxA

Za ormare Š x D (mm)	Pak.	Šifra
500 x 200	1	FL957A
500 x 250	1	FL958A
600 x 250	1	FL959A
600 x 300	1	FL960A
800 x 250	1	FL961A
800 x 300	1	FL962A



FL958A

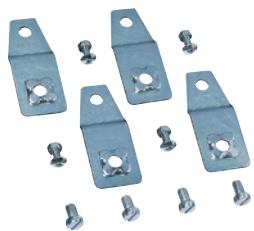

FL85Z

Pribor za metalne ormare FL1xxA

Opis	Pak.	Šifra
Set za montažu oriona ormara na zid (1 set 4 komada)	1 set	FL85Z
Kabal za uzemljenje	1	FL874A
Set za vertikalno spajanje ormara	1 set	FL670A

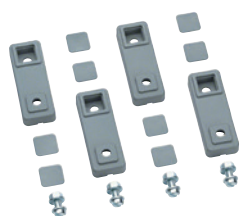

FL863Z

Pribor za poliester ormare FL2xxB/FL3xxB/FL5xxB

Opis	Pak.	Šifra
Set zidnih nosača za poliester ormare (1 set 4 komada)	1 set	FL863Z
Matice M6 za direktnu montažu uređaja na leđa ormara (1 set 100 komada)	1 set	FZ801
Montažni klizni vodiči za uređaje/montažne ploče (1 set 4 komada)	1 set	FL672E



FL493A

Nosači klema za FL1xxA/FL2xxB

Za ormare širine (mm)	Pak.	Šifra
300	1	FL492A
400	1	FL493A
500	1	FL494A
600	1	FL495A
800	1	FL496A



FL96Z

Brave

Opis	Za ormare	Pak.	Šifra
Trougli umetak 8mm	FL1xxA	1	FL93Z
Dvobradi umetak 3mm	FL1xxA	1	FL95Z
Trougli umetak 8mm	FL2xxB	1	FL94Z
Dvobradi umetak 3mm	FL2xxB	1	FL97Z
Okretna ručica bez brave	FL3xxB/FL5xxB	1	FZ680
Brava sa dva ključa za FZ680	FL3xxB/FL5xxB	1	FL98Z
Ručica sa bravom	FL1xxA/ FL2xxB	1	FL96Z

Poklopac za zatvaranje modularnog otvora

Opis	Pak.	Šifra
Poklopac za 4■ modula, boja RAL7035 (1 set 4 komada)	1 set	FL871Z



FL871Z

Kanali i držači kablova

Opis	Pak.	Šifra
Držač kablova (1 set 20 komada)	1 set	UZ25V2
Držač kablova većeg kapaciteta (1 set 20 komada)	1 set	UZ25V1
Adapter za montažu UZ25V1 i UZ25V2 na DIN šinu (1 set 20 komada)	1 set	UZ01V1
Perforirani kanal Š25 x V60, dužina 2m (1 set 2 komada)	1 set	FL70Z
Perforirani kanal Š40 x V60, dužina 2m (1 set 2 komada)	1 set	FL71Z

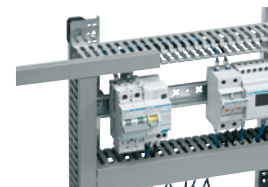

FL70Z

Traka za natpise

Opis	Pak.	Šifra
Traka za natpise dužine - 24■ modula	1	JE003



JE003

Jednopolni nosač bakrenih sabirnica 12x5 mm ili mesinganih sabirnica

Opis	Pak.	Šifra
Plastični nosač za Cu sabirnice 12x5mm 160A, ugradnja vertikalna i horizontalna	1	UM01F



UM01F

Pribor za montažne ploče

Opis	Pak.	Šifra
Metalni nosači za fiksiranje	1	FL450A
Matica za montiranje sa vijkom M5	1	UC969



FL450A

Ventilatori



FL212Z

Ventilatori IP54 filter sa UV zaštitom

m ³ /h	Snaga (W)	Dimenzije Š x V x D (mm)	Pak.	Šifra
12	10	107 x 107 x 67	1	FL208Z
57	20	150 x 150 x 71	1	FL210Z
115	20	250 x 250 x 113	1	FL212Z
240	29	250 x 250 x 121	1	FL214Z
520	67	325 x 325 x 161	1	FL216Z



FL220Z

Zamjenjive rešetke za ventilatore sa filterom IP54

	Dimenzije Š x V x D (mm)	Pak.	Šifra
za FL208Z	107x 107 x 27	1	FL218Z
za FL210Z	150 x 150 x 28	1	FL220Z
za FL212Z, FL214Z	250 x 250 x 31	1	FL224Z
za FL216Z	325 x 325 x 33	1	FL226Z

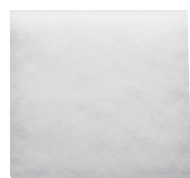

FL958A

Zamjenski filteri IP54

	Pak.	Šifra
za ventilator FL210Z i rešetke FL220Z	1	FL230Z
za ventilatore FL212Z, FL214Z i rešetke FL224Z	1	FL234Z
za ventilator FL216Z i rešetke FL226Z	1	FL236Z



FL240Z

Ventilacijski prorezi IP23

Ventilacijski prorezi	Dimenzije Š x V x D (mm)	Pak.	Šifra
	120 x 120 x 5	1	FL240Z
	160 x 160 x 5	1	FL241Z
	220 x 220 x 5	1	FL242Z



FL253Z

Grijači za ormare IP44

Snaga (W)	Dimenzije D x Š x V (mm)	Pak.	Šifra
15	25 x 70 x 40	1	FL252Z
30	25 x 100 x 47	1	FL253Z
45	61 x 105 x 56	1	FL254Z
80	61 x 155 x 56	1	FL255Z
150	61 x 230 x 56	1	FL256Z



FL258Z



FL259Z

Termostati

Opis	Pak.	Šifra
Termostat, podešavanje od -10 do 80°C, 1k.z., 10A, 230V, 2 modula	1	FL258Z
Termostat, podešavanje od -10 do 80°C, 1k.o., 10A, 230V, 2 modula	1	FL259Z

**Metalni ormari
orion plus**



Izdržljivost

zaštita IP65

orion sa metalnim ili poliester kućištem ojačanim staklenim vlaknima, ormari su za primjenu u nepovoljnim uvjetima i okruženjima gdje su vodonepropusnost i mehanička čvrstoća neophodni.

Više informacija na hager.ba, hager.rs, hager.hr, hager-ks.com i hager.al.

:hager

Tip čelika AISI304

- Visoka otpornost na koroziju
- Idealno za upotrebu u prehrambenoj industriji
- Otpornost na prisustvo organskih kiselina
- Jednostavno čišćenje
- Otpornost na djelovanje nitritnog plina kod prisustva vodene pare

Tip čelika AISI316L

- Još veći stupanj otpornosti na koroziju zbog prisustva molibdena
- Posebno je pogodan za upotrebu u okruženjima sa hlorisanom ili morskom vodom (npr. bazeni, marine ili obalne instalacije)
- Takođe pogodan za okruženja sa prisustvom korozivnih aditiva i rastvarača (npr. Hemijska industrija)

Karakteristike

- Materijal: AISI304 nehrđajući čelik (V2A) i AISI316L (V4A)
- Površina obrađena sa Scotch-Brite 240
- Ugao otvaranja vrata: 120°
- Zaštita: IP66
- Zaštitna klasa I
- Zaštita od udaraca; IK10
- Trokut brava dolazi uz ormar

Razvodni ormari

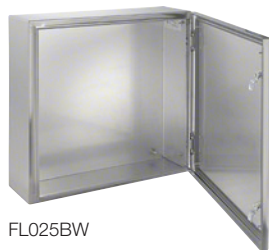

FL025BW

orion.inox, čelik tip AISI304 - puna vrata

Dimenzije Š x V x D (mm)	Broj modula Sistem S	Pak.	Šifra
200 x 300 x 150	-	1	FL010BW
300 x 300 x 210	-	1	FL012BW
300 x 400 x 150	-	1	FL014BW
400 x 400 x 210	-	1	FL016BW
400 x 500 x 210	54■	1	FL021BW
500 x 500 x 250	-	1	FL024BW
400 x 600 x 210	-	1	FL025BW
600 x 600 x 250	-	1	FL029BW
500 x 700 x 250	-	1	FL034BW
600 x 800 x 250	140■	1	FL036BW
600 x 800 x 300	140■	1	FL037BW
600 x 1000 x 300	-	1	FL041BW
800 x 1000 x 300	-	1	FL042BW
600 x 1200 x 300	-	1	FL043BW
800 x 1200 x 300	-	1	FL045BW

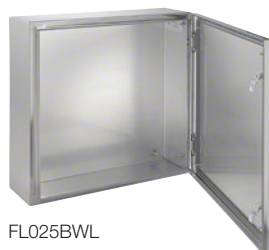

FL025BWL

orion.inox, čelik tip AISI316L - puna vrata

Dimenzije Š x V x D (mm)	Broj modula Sistem S	Pak.	Šifra
200 x 300 x 150	-	1	FL010BWL
300 x 300 x 210	-	1	FL012BWL
300 x 400 x 150	-	1	FL014BWL
400 x 400 x 210	-	1	FL016BWL
400 x 500 x 210	54■	1	FL021BWL
500 x 500 x 250	-	1	FL024BWL
400 x 600 x 210	-	1	FL025BWL
600 x 600 x 250	-	1	FL029BWL
500 x 700 x 250	-	1	FL034BWL
600 x 800 x 250	140■	1	FL036BWL
600 x 800 x 300	140■	1	FL037BWL
600 x 1000 x 300	-	1	FL041BWL
800 x 1000 x 300	-	1	FL042BWL
600 x 1200 x 300	-	1	FL043BWL
800 x 1200 x 300	-	1	FL045BWL

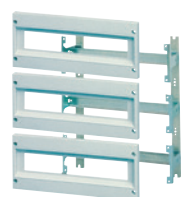

FL982A

Kosturi za modularne uređaje (Sistem S)

za ormare dimenzija Š x V (mm)	Redova	Modula po redu	Modula ukupno	Pak.	Šifra
400 x 500	3	18■	54■	1	FL982A
600 x 800	5	28■	140■	1	FL985A

Montažne ploče (za AISI304 i AISI316L)

za ormare dimenzija Š x V (mm)	dimenzije Š x V (mm)	Pak.	Šifra
200 x 300	134 x 264	1	UZ2030W
300 x 300	234 x 264	1	UZ3030W
300 x 400	234 x 364	1	UZ3040W
400 x 400	334 x 364	1	UZ4040W
400 x 500	334 x 464	1	UZ4050W
500 x 500	334 x 464	1	UZ5050W
400 x 600	334 x 564	1	UZ4060W
600 x 600	534 x 564	1	UZ6060W
500 x 700	434 x 664	1	UZ5070W
600 x 800	534 x 774	1	UZ6080W
600 x 1000	534 x 964	1	UZ60100W
800 x 1000	734 x 964	1	UZ80100W
600 x 1200	534 x 1164	1	UZ60120W
800 x 1200	734 x 1164	1	UZ80120W



UZ3040W

Zidni nosači

	Pak.	Šifra
Zidni nosači za AISI304 / AISI316L (1 set 4 komada)	1 set	UZ020W



UZ020W

Brave

	Pak.	Šifra
Brava EK333 sa 2 ključa	1	UZ410LW
Brava sa ručicom L i dva ključa	1	UZ415LW
Brava u obliku slova T sa dva ključa	1	UZ413LW

Uvodnice IP65

	Pak.	Šifra
M16	20	VZ016M
M20	20	VZ020M
M25	20	VZ025M
M32	20	VZ032M
M40	10	VZ040M
M50	10	VZ050M
M63	10	VZ063M



VZ040M

Uvodnice IP66 sa ventilacionim sistemom

	Pak.	Šifra
M20	1	VZ020D
M25	1	VZ025D
M32	1	VZ032D





VZ020D

Čepovi IP66

	Pak.	Šifra
M20 / M25	1	VZ013V
M25 / M32	1	VZ021V



VZ013V

		Zidni ormari dubina 260mm dolaze bez postolja			Samostojeći ormari dubine 260mm i 400mm uključuju postolje od 150mm	
						
Visina ormara (sa gornjim i donjim dijelom, sa ili bez postolja)	Iskoristiva visina - broj modula	Širina ormara: (685mm iskoristiva) 700mm ukupno	Bočne stranice	Postolje	Širina ormara	
					(435mm iskoristiva) 450mm ukupno	(685mm iskoristiva) 700mm ukupno
510mm	450mm - 72	FM200 72 (3x24)**	FM400	FM450	-	-
660mm	600mm - 96	FM201 96 (4x24)**	FM401	FM450	-	-
810mm	750mm - 120	FM202 120 (5x24)**	FM402	FM450	-	-
960mm	900mm - 144	FM203 144 (6x24)***	FM403	FM450	-	-
1110mm	1050mm - 168	FM204 168 (7x24)**	FM404	FM450	-	-
1260mm	1200mm - 192	FM205 192 (8x24)**	FM405	FM450	-	-
1410mm	1350mm - 216	FM206 216 (9x24)**	FM406	FM450	-	-
1710mm	1500mm - 100/240/360	-	-	-	FM107 (dub. 260mm) FM117 (dub. 400mm) 100 (10x10)*	FM207 (dub. 260mm) FM217 (dub. 400mm) ⁽¹⁾ 240 (10x24)***
1860mm	1650mm - 110/264/396	-	-	-	FM108 (dub. 260mm) FM118 (dub. 400mm) 110 (11x10)*	FM208 (dub. 260mm) FM218 (dub. 400mm) ⁽²⁾ 264 (11x24)**
2010mm	1800mm - 120/288/432	-	-	-	FM109 (dub. 260mm) FM119 (dub. 400mm) 120 (12x10)*	FM209 (dub. 260mm) FM219 (dub. 400mm) ⁽³⁾ 288 (12x24)**
Set za vertikalnu montažu		FM630 + FN951	-	-	-	-
Set za horizontalnu montažu		FM635 + FN951	-	-	FM635 + FN951	FM635 + FN952

(1) Za sastavljanje ormara i ugradnju elemenata je potrebno postaviti noseće šine FM477

(2) Za sastavljanje ormara i ugradnju elemenata je potrebno postaviti noseće šine FM478

(3) Za sastavljanje ormara i ugradnju elemenata je potrebno postaviti noseće šine FM479

*Korištenjem konstruktivnog elementa visine 150mm, 10

**Korištenjem konstruktivnog elementa visine 150mm, 24

***Korištenjem konstruktivnog elementa visine 150mm, 36

		Noseće šine za kablove / sabirnice		Vrata					
		Bočne stranice	za ormare širine 885mm i dubine 260-400mm	Puna vrata			Prozirna vrata		
	(885mm iskoristiva) 900mm ukupno			Širina 435mm	Širina 685mm	Širina 885mm	Širina 685mm	Širina 885mm	
-	-	-	-	-	FM530	-	FM540	-	
-	-	-	-	-	FM531	-	FM541	-	
-	-	-	-	-	FM532	-	FM542	-	
-	-	-	-	-	FM533	-	FM543	-	
-	-	-	-	-	FM534	-	FM544	-	
-	-	-	-	-	FM535	-	FM545	-	
-	-	-	-	-	FM536	-	FM546	-	
FM307 (dub. 260mm) FM317 (dub. 400mm) ⁽¹⁾ 360■ (10x36)***	FM407 (dub. 260mm) FM417 (dub. 400mm)	FM427 (dub. 260mm) FM437 (dub. 400mm)	FM517	FM537	FM557	FM547	FM567		
FM308 (dub. 260mm) FM318 (dub. 400mm) ⁽²⁾ 396■ (11x36)***	FM408 (dub. 260mm) FM418 (dub. 400mm)	FM428 (dub. 260mm) FM438 (dub. 400mm)	FM518	FM538	FM558	FM548	FM568		
FM309 (dub. 260mm) FM319 (dub. 400mm) ⁽³⁾ 432■ (12x36)***	FM409 (dub. 260mm) FM419 (dub. 400mm)	FM429 (dub. 260mm) FM439 (dub. 400mm)	FM519	FM539	FM559	FM549	FM569		
-	-	-	-	-	-	-	-	-	
FM635 + FN953	-	-	-	-	-	-	-	-	

Noseće šine



Y 1710mm Y 1860mm Y 2010mm

FM477 **FM478** **FM479**

Set za povezivanje
vertikalno:



FM630

horizontalno:



FM635

Samolepljiva
traka



FN951

Set za transport ormara



FM653

Metalni razvodni ormari IP55

- Robusni metalni okviri velike čvrstoće do 630A
- Mogućnost horizontalnog i vertikalnog spajanja
- razmak između vrata i kostura prednje strane je 54mm

Karakteristike

- Boja: RAL9010, RAL7042 (postolje)
- Dubine ormara: 260, 400mm
- Visine ormara: 510 do 2010mm
- Širina ormara: 450, 700, 900mm
- Zaštita:
 - IP55 sa vratima
 - IP30 bez vrata
- Otpornost na udarce:
 - IK10 sa vratima
 - IK08 bez vrata

- Nazivna struja:
 - 250A (zidni ormari)
 - 630A (samostojeći ormari)
- Nazivna struja kratkog spoja:
 - 25kA (zidni ormari)
 - 35kA (samostojeći ormari)
- Maksimalni radni napon 690V

Standard: IEC EN 62208, IEC EN 61439

► Tehničke informacije na strani 125.



FM203

Zidni ormari

Karakteristike:

- monoblok ormar sa leđnim i gornjim/donjim dijelom

Dubina (mm)	Širina (mm)	Visina (mm)	Modula	Pak.	Šifra
260	700	510	72■ (3x24)	1	FM200
		660	96■ (4x24)	1	FM201
		810	120■ (5x24)	1	FM202
		960	144■ (6x24)	1	FM203
		1110	168■ (7x24)	1	FM204
		1260	192■ (8x24)	1	FM205
		1410	216■ (9x24)	1	FM206



FM208

Samostojeći ormari sa postoljem

Karakteristike:

- monoblok ormar sa leđnim, gornjim/donjim dijelom i postoljem

Dubina (mm)	Širina (mm)	Visina (mm)	Modula	Pak.	Šifra	
260	450	1710	100■ (10x10)	1	FM107	
		1860	110■ (11x10)	1	FM108	
		2010	120■ (12x10)	1	FM109	
	700	1710	240■ (10x24)	1	FM207	
		1860	264■ (11x24)	1	FM208	
		2010	288■ (12x24)	1	FM209	
	900	1710	360■ (10x36)	1	FM307	
		1860	396■ (11x36)	1	FM308	
		2010	432■ (12x36)	1	FM309	
	400	450	1710	100■ (10x10)	1	FM117
			1860	110■ (11x10)	1	FM118
			2010	120■ (12x10)	1	FM119
700		1710	240■ (10x24)	1	FM217	
		1860	264■ (11x24)	1	FM218	
		2010	288■ (12x24)	1	FM219	
900		1710	360■ (10x36)	1	FM317	
		1860	396■ (11x36)	1	FM318	
		2010	432■ (12x36)	1	FM319	

Bočne stranice

Za ormare	Visina (mm)	Pak.	Šifra
dubine 260mm	510	1	FM400
	660	1	FM401
	810	1	FM402
	960	1	FM403
	1110	1	FM404
	1260	1	FM405
dubine 260mm	1410	1	FM406
	1710	1	FM407
	1860	1	FM408
dubine 400mm	2010	1	FM409
	1710	1	FM417
	1860	1	FM418
	2010	1	FM419



FM403

Razvodni ormari

Metalno postolje

Dimenzije Š x D (mm)	Visina (mm)	Pak.	Šifra
700 x 260	150	1	FM450



FM450

Noseće šine za kablove / sabirnice

Dubina ormara (mm)	Za ormare	Pak.	Šifra
260	FM307	1	FM427
	FM308	1	FM428
	FM309	1	FM429
400	FM317	1	FM437
	FM318	1	FM438
	FM319	1	FM439

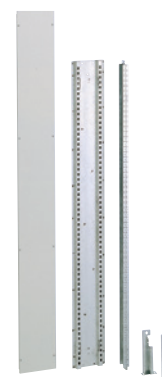

FM428

Noseće šine za podršku konstruktivnih elemenata

Dubina ormara (mm)	Za ormare	Pak.	Šifra
400	FM217/FM317	1	FM477
	FM218/FM318	1	FM478
	FM219/FM319	1	FM479

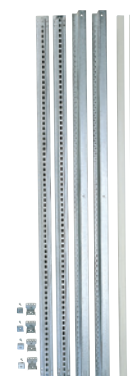

FM479



FM568

Prozirna vrata

Karakteristike:

- razmak između vrata i kostura prednje strane je 54mm.

Za ormare	Visina (mm)	Pak.	Šifra
Za zidne ormare širine 700mm	510	1	FM540
	660	1	FM541
	810	1	FM542
	960	1	FM543
	1110	1	FM544
	1260	1	FM545
	1410	1	FM546
Za samostojeće ormare širine 700mm	1710	1	FM547
	1860	1	FM548
	2010	1	FM549
Za samostojeće ormare širine 900mm	1710	1	FM567
	1860	1	FM568
	2010	1	FM569



FM558

Puna vrata

Karakteristike:

- razmak između vrata i kostura prednje strane je 54mm.

Za ormare	Visina (mm)	Pak.	Šifra
Za zidne ormare širine 700mm	510	1	FM530
	660	1	FM531
	810	1	FM532
	960	1	FM533
	1110	1	FM534
	1260	1	FM535
	1410	1	FM536
Za samostojeće ormare širine 450mm	1710	1	FM517
	1860	1	FM518
	2010	1	FM519
Za samostojeće ormare širine 700mm	1710	1	FM537
	1860	1	FM538
	2010	1	FM539
Za samostojeće ormare širine 900mm	1710	1	FM557
	1860	1	FM558
	2010	1	FM559

Brave

Za ormare		Pak.	Šifra
Zidne	Brava sa 2 ključa	1	FZ597
	Trouglasta brava 7mm	1	FZ450
	Dvobrada brava 3mm	1	FZ449
	Brava od plastičnog polikarbonata (trouglasta, četverougaona, dvobrada)	1	FL99Z
Samostojeće	Zakretna ručica	1	FZ680
	Ručka sa okretnom drškom, za prihvat brave promjera 10mm	1	FL78Z
	Brava EK333 sa dva ključa za FZ680, FL78Z	1	FL98Z
	Dvobrada brava 3mm	1	10962
	Brava od plastičnog polikarbonata (trouglasta, četverougaona, dvobrada)	1	FL99Z



FZ597

Držači dokumenata

Opis	Pak.	Šifra
Prozirni držač dokumenata, A4, samoljepljivi	1	FZ794
Metalni držač dokumenata, A4, samoljepljivi	1	FZ795D

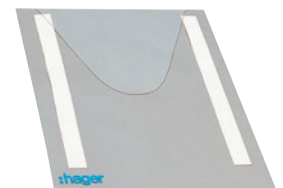

FZ794

Setovi za spajanje ormara

Opis	Pak.	Šifra
Set za horizontalno povezivanje dva ormara M6	1	FM635
Set za vertikalno povezivanje dva ormara M12	1	FM630
Samoljepljiva traka 10 x 6mm, dužina 10m	1	FN951













FM630

Setovi za montažu / transport ormara

Opis	Pak.	Šifra
Zidni nosači (1 set 4 komada)	1 set	FM640
Set za transport ormara	1	FM653



FM653

Širina	Dubina	Gornji i donji dio	Noseće šine za formiranje okvira	Razdjelnik	Gornji i donji poklopac - puni	Gornji i donji poklopac sa izrezima za uvod kablova	Vrata puna	Vrata prozirna
								
450mm 	600mm	FN020E	FN047E	-	FN080E	FN100E	FN547E	FN511E
	800mm	FN022E			FN082E	FN102E		
700mm 	600mm	FN029E	FN047E	-	FN089E	FN109E	FN507E	FN517E
	800mm	FN013E			FN073E	FN093E		
900mm 	600mm	FN031E	FN047E	-	FN091E	FN111E	FN527E	FN537E
	800mm	FN017E			FN077E	FN097E		
700+200mm 	600mm	FN031E	FN047E	FN287E + FN291E	FN091E	FN111E	FN507E	FN517E
	800mm	FN017E		FN287E + FN292E		FN097E		

Prednja / stražnja puna ploča	Stražnja ploča	Kosturi / okviri za ormare bez vrata	Bočne strane	Postolje 100mm	Unutrašnja vrata	Montažne ploče	Noseće šine 1800mm	Noseće šine 1600mm
								
-	FN217E	-	FN367E	FN440E	-	FN727E	FN697E	FN897E + 2 x FN691E
			FN377E	FN442E				FN897E + 2 x FN692E
-	FN277E	FN407E	FN367E	FN451E	FN701E	FN737E	FN697E	FN897E + 2 x FN691E
			FN377E	FN433E				FN897E + 2 x FN692E
-	FN297E	FN427E	FN367E	FN453E	FN711E	FN747E	FN697E	FN897E + 2 x FN691E
			FN377E	FN437E				FN897E + 2 x FN692E
FN267E	FN297E	FN427E	FN367E	FN453E	FN711E	FN747E	FN697E	FN897E + 2 x FN691E
			FN377E	FN437E				FN897E + 2 x FN692E

Razvodni ormari

Set za bočno spajanje ormara



FN950

Samoljepljiva traka



FN951

Poklopci



Dubina 600mm

FN943E

Dubina 800mm

FN944E

Metalni nosači za podizanje i transport



FN760E

Metalni vijci za podizanje i transport



FN767

Set za montažu postolja



FN430E

quadro plus metalni razvodni ormari

- Robusni metalni okviri velike čvrstoće do 4000A
- Sklapanje ormara sa samo 8 vijaka
- Mogućnost horizontalnog spajanja ormara

Karakteristike

- Materijal: čelik 12-15 / 10
- Boja: RAL9010, RAL7042 (postolje)
- Dubina ormara: 600, 800mm
- Visina ormara: 2100mm

- Širina ormara: 450, 700, 900mm

- Zaštita:

- P55 sa vratima
- IP30 bez vrata
- Otpornost na udarce:
- IK10 sa vratima
- IK08 bez vrata

- Nazivna struja 4000A

- Nazivna struja kratkog spoja 85kA

- Maksimalni radni napon 690V

Standard: IEC EN 62208, IEC EN 61439

► Tehničke informacije na strani 127.



FN029E

Gornji i donji dio (1 set 2 komada)

za ormare dimenzija Š x D (mm)	Pak.	Šifra
450 x 600	1	FN020E
700 x 600	1	FN029E
900 x 600	1	FN031E
450 x 800	1	FN022E
700 x 800	1	FN013E
900 x 800	1	FN017E



FN089E

Gornji i donji poklopac - puni

Dimenzije Š x D (mm)	Pak.	Šifra
450 x 600	1	FN080E
700 x 600	1	FN089E
900 x 600	1	FN091E
450 x 800	1	FN082E
700 x 800	1	FN073E
900 x 800	1	FN077E

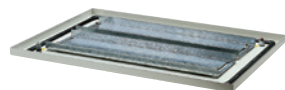

FN109E

Gornji i donji poklopac sa izrezima za uvod kablova

Dimenzije Š x D (mm)	Pak.	Šifra
450 x 600	1	FN100E
700 x 600	1	FN109E
900 x 600	1	FN111E
450 x 800	1	FN102E
700 x 800	1	FN093E
900 x 800	1	FN097E



FN047E

Noseće šine za formiranje okvira 2100mm

	Pak.	Šifra
Šine visine 2000mm (1 set 4 komada)	1 set	FN047E



FN292E

Vertikalni razdjelnik visine 2100mm - dijeli ormar širine 900mm na 700 + 200mm

Dimenzije Š x V x D (mm)	Pak.	Šifra
Vertikalni razdjelnik 2000mm	1	FN287E
Horizontalni razdjelnik za ormare dubine 600mm	1	FN291E
Horizontalni razdjelnik za ormare dubine 800mm	1	FN292E

Postolja visine 100mm

Dimenzije Š x D (mm)	Pak.	Šifra
450 x 600	1	FN440E
700 x 600	1	FN451E
900 x 600	1	FN453E
450 x 800	1	FN442E
700 x 800	1	FN433E
900 x 800	1	FN437E



FN451E

Noseće šine 2100mm za konstruktivne elemente

	Visina (mm)	Pak.	Šifra
Puna visina (1 set 4kom)	2000	1 set	FN697E
Parcijalna visina (1 set 4 komada) - za postavljanje sabirničkog sistema na vrhu ormara	1800	1 set	FN897E
Prednji nosači za elemente koji zahtijevaju punu visinu (1 set 2 komada)	2000	1 set	FN697EP
Prednji nosači za elemente koji zahtijevaju parcijalnu visinu (1 set 2 komada) - za postavljanje sabirničkog sistema na na vrhu ormara	1860	1 set	FN897EP

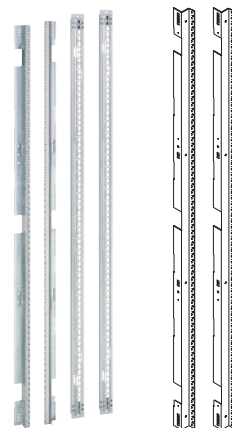

FN697E

FN697EP

Nosači parcijalne visine (1 set 2 komada)

Visina nosača (mm)	Pak.	Šifra
150	1	FN891E
200	1	FN892E
300	1	FN893E
400	1	FN894E
600	1	FN895E

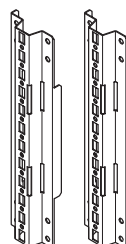

FN892E

Perforirani bočni nosači

Dimenzije Š x V (mm)	Pak.	Šifra
600 x 50	1	FN691E
800 x 50	1	FN692E



FN691E

Pirbor nosećih šina koji omogućava ugradnju na obje strane ormara

	Pak.	Šifra
Za ormare širine 700mm	1	UC807
Za ormare širine 900mm	1	UC809

Konstruktivni element, za modularne uređaje, koji nije potrebno ugraditi na noseće šine

Dimenzije Š x V (mm)	Pak.	Šifra
600 x 200	1	UC206
800 x 200	1	UC208



FN277E

Stražnje ploče visine 2100mm

Za ormare dimenzija Š x V (mm)	Pak.	Šifra
450 x 2100	1	FN217E
700 x 2100	1	FN277E
900 x 2100	1	FN297E

Ploča za odvajanje sekcije ormara visine 2100mm

Dimenzije ormara Š x V (mm)	Pak.	Šifra
200 x 2100	1	FN267E

Bočne stranice ormara visine 2100mm

	Pak.	Šifra
600 x 2100	1	FN367E
800 x 2100	1	FN377E



FN517E

Vrata visine 2100mm

Tip vrata	Dimenzije Š x V (mm)	Pak.	Šifra
Puna vrata	450 x 2100	1	FN547E
	700 x 2100	1	FN507E
	900 x 2100	1	FN527E
Prozorna vrata	450 x 2100	1	FN511E
	700 x 2100	1	FN517E
	900 x 2100	1	FN537E

Brave



FZ680

FL98Z

Opis	Pak.	Šifra
Mehanizam za zadržavanje vrata za ormare širine 700mm i 900mm	1	FN952
Brava sa zakretnom ručicom i ključem	1	FZ508
Dvobradi, trouglasti i četverouglasti ključ	1	FZ850
Zakretna ručica	1	FZ680
Brava od plastičnog polikarbonata (trouglasta, četverougaona, dvobrada)	1	FL99Z
Dvobrada brava 3mm	1	10962

Držać dokumenata



FZ795D

Opis	Pak.	Šifra
Metalni držać dokumenata A4	1	FZ795D

Pribor za spajanje ormara

	Pak.	Šifra
Set za bočno spajanje ormara (1 set 4 komada)	1 set	FN950
Set za montažu postolja (sa M12 vijcima)	1	FN430E
Samoljepljiva traka 10 x 6mm, dužina 10m	1	FN951
Poklopac 600mm	1	FN943E
Poklopac 800mm	1	FN944E



FN950



FN951

Pribor za transport ormara

	Pak.	Šifra
Metalni nosači za podizanje ormara, zidni nosači i za transport ormara (1 set 2 komada) - maksimalno opterećenje 500kg / nosaču	1 set	FZ760E
Vijčani (prsten) nosači za podizanje ormara (1 set 4 komada) - pocinčani sa navojem M12 - maksimalno opterećenje 250kg / prsten	1 set	FZ767



FZ760E

FZ767

Popravka boje ormara

	Pak.	Šifra
Set sprejeva za popravku boje (2x400ml) RAL7042 / RAL9010	1	FC671
Lak 9ml u boji RAL9010 za popravku boje	1	FZ791N



FZ791N

Završni okviri za ormare bez vrata (IP30)

Dimenzije ormara Š x V (mm)	Pak.	Šifra
700 x 2100	1	FN407E
900 x 2100	1	FN427E



FN407E

Unutrašnja vrata

Dimenzije ormara Š x V (mm)	Pak.	Šifra
700 x 2100	1	FN701E
900 x 2100	1	FN711E



FN691E

Višenamjenski metalni nosači - ugradnja na noseće šine 1800mm

Dužina x širina (mm)	Pak.	Šifra
600 x 50	1	FN691E
800 x 50	1	FN692E



FN877E

Višenamjenski metalni nosači - ugradnja po širini ormara za dodatnu stabilnost metalnog okvira

Dužina x širina (mm)	Pak.	Šifra
450 x 50	1	FN875E
700 x 50	1	FN877E
900 x 50	1	FN879E



FN864E

Višenamjenski metalni nosači - ugradnja po širini ormara na bočne nosače FN691E / FN692E

Dužina x širina (mm)	Pak.	Šifra
450 x 25	1	FN862E
700 x 25	1	FN864E
900 x 25	1	FN866E
450 x 50	1	FN863E
700 x 50	1	FN865E
900 x 50	1	FN867E



FN884E

Višenamjenski metalni nosači - za ugradnju na FN86xE nosače

Dužina x širina (mm)	Pak.	Šifra
600 x 25	1	FN884E
800 x 25	1	FN886E
600 x 50	1	FN885E
800 x 50	1	FN887E



UX807

Višenamjenski metalni nosači

Dužina x širina (mm)	Pak.	Šifra
2100 x 25	1	UX807
2100 x 50	1	UX817

Ventilatori

Ventilatori IP54 filter sa UV zaštitom

m ³ /h	Snaga (W)	Dimenzije Š x V x D (mm)	Pak.	Šifra
12	10	107 x 107 x 67	1	FL208Z
57	20	150 x 150 x 71	1	FL210Z
115	20	250 x 250 x 113	1	FL212Z
240	29	250 x 250 x 121	1	FL214Z
520	67	325 x 325 x 161	1	FL216Z



FL212Z

Zamjenjive rešetke za ventilatore sa filterom IP54

	Dimenzije Š x V x D (mm)	Pak.	Šifra
za FL208Z	107x 107 x 27	1	FL218Z
za FL210Z	150 x 150 x 28	1	FL220Z
za FL212Z, FL214Z	250 x 250 x 31	1	FL224Z
za FL216Z	325 x 325 x 33	1	FL226Z



FL220Z

Zamjenski filteri IP54

	Pak.	Šifra
za ventilator FL210Z i rešetke FL220Z	1	FL230Z
za ventilatore FL212Z, FL214Z i rešetke FL224Z	1	FL234Z
za ventilator FL216Z i rešetke FL226Z	1	FL236Z



FL958A

Ventilacijski prorezi IP23

	Dimenzije Š x V x D (mm)	Pak.	Šifra
Ventilacijski prorezi	120 x 120 x 5	1	FL240Z
	160 x 160 x 5	1	FL241Z
	220 x 220 x 5	1	FL242Z



F240Z

Grijači za ormare IP44

Snaga (W)	Dimenzije D x Š x V (mm)	Pak.	Šifra
15	25 x 70 x 40	1	FL252Z
30	25 x 100 x 47	1	FL253Z
45	61 x 105 x 56	1	FL254Z
80	61 x 155 x 56	1	FL255Z
150	61 x 230 x 56	1	FL256Z



FL253Z

Termostati

Opis	Pak.	Šifra
Termostat, podešavanje od -10 do 80°C, 1k.z., 10A, 230V, 2 modula	1	FL258Z
Termostat, podešavanje od -10 do 80°C, 1k.o., 10A, 230V, 2 modula	1	FL259Z













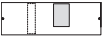



FL258Z

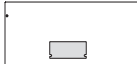

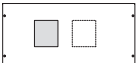







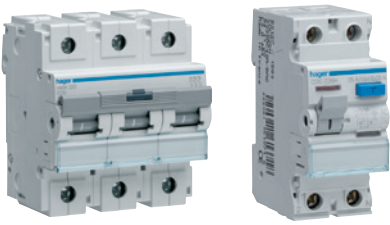

























FL259Z

		serija x160			serija x250			serija xh250		
Širina (mm)		350mm	600mm	800mm	350mm	600mm	800mm	350mm	600mm	800mm
Visina (mm)	150mm									
			UC013H	UC014H						
	200mm									
						UC127H	UC128H		UC127H	UC128H
	300mm									
		UC010H	UC011H	UC012H	UC020H	UC021H	UC022H	UC020H	UC021H	UC022H
	400mm									
					UC030H	UC023H	UC024H			
	600mm									
800mm										
300mm										
					UC321HM	UC322HM				
400mm										
600mm										

serija h630			serija h1000 (samo za quadro plus)			serija h1600 (samo za quadro plus)		
								
350mm	600mm	800mm	350mm	600mm	800mm	350mm	600mm	800mm
								
	UC147H	UC148H						
								
UC140H	UC141H	UC142H	UC054H	UC055H				
								
			UC050H	UC051H		UC060H	UC061H	
								
	UC441HM	UC442HM						
								
			UC350HM	UC351HM		UC360HM	UC361HM	

		za rastavne prekidače 160A do 1600A:			za automatske preklopke preklopke HICxxxA		za preklopne sklopke HIB4xxM / HICxxG		
Širina (mm)		350mm	600mm	800mm	600mm	800mm	600mm	800mm	
Visina (mm)	50mm								
	75mm								
	100mm								
	150mm								
	200mm								
	300mm	 UC008	 UC001	 UC002					
		 UC009	 UC003	 UC004	UC311S	UC312S	UC317S (125-400A) UC321S (125-630A)	UC318S (125-400A) UC322S (125-630A)	
	400mm								
	600mm		 UC005 UC270 (quadro plus)	 UC006 UC271 (quadro plus)				UC328S (800-1600A)	
800mm									

za uređaje koji se montiraju na DIN šinu				za mjerne uređaje			slijepi poklopci				perforirane ploče
10 ■	22 ■	24 ■	36 ■								
							 <p>Podesive DIN šine UC951 (500mm) UC952 (750mm)</p> <p>Simetrična DIN šina A099B</p>				
350mm	600mm	600mm	800mm	350mm	600mm	800mm	350mm	600mm	800mm	600mm	
							 UC221	 UC231	 UC241		
							 UC220	 UC230	 UC240		
								 UC239	 UC249		
 UC200	 UC209	 UC201	 UC203				 UC222	 UC232	 UC242		
		 UC205	 UC207				 UC223	 UC233	 UC243		
				UC213EM	UC233EM UC234EM UC300 UC301	UC243EM FN638					
							 UC224	 UC234	 UC244	 UC960	
							 UC225	 UC235	 UC245	 UC962 (450mm)	
							 UC226	 UC236	 UC246	 UC964	
							UC227	UC237	UC247		

Konstruktivni elementi za učinske prekidače **h3**

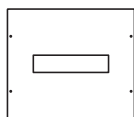

UC010H

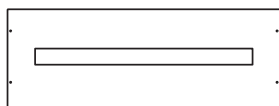

UC012H

Serija x160

Tip montaže		Širina (mm)	Visina (mm)	Pak.	Šifra
vertikalna	za 1x4P ili 2x3P učinske prekidače	350	300	1	UC010H
	za 4x4P ili 5x3P učinske prekidače	600	300	1	UC011H
	za 6x4P ili 8x3P učinske prekidače	800	300	1	UC012H
horizontalna	za 1 učinski prekidač 3P ili 4P	600	150	1	UC013H
		800	150	1	UC014H

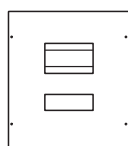

UC030H

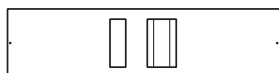

UC128H

Serija x250 / h250

Tip montaže		Širina (mm)	Visina (mm)	Pak.	Šifra
vertikalna	za 1 učinski prekidač	350	300	1	UC020H
	za 2 učinska prekidača	600	300	1	UC021H
	za 3 učinska prekidača	800	300	1	UC022H
vertikalna (samo za x250 sa FID blokrom)	za 1 učinski prekidač	350	400	1	UC030H
	za 2 učinska prekidača	600	400	1	UC023H
	za 3 učinska prekidača	800	400	1	UC024H
horizontalna, sa/bez FID blokova	za 1 učinski prekidač	600	200	1	UC127H
		800	200	1	UC128H
vertikalna, za daljinsko upravljanje, klasa II	za 2 učinska prekidača	600	300	1	UC321HM
	za 3 učinska prekidača	800	300	1	UC322HM

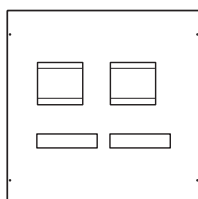

UC145H

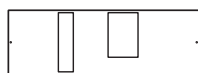

UC147H

Serija h630

Tip montaže		Širina (mm)	Visina (mm)	Pak.	Šifra
vertikalna	za 1 učinski prekidač	350	400	1	UC140H
	za 2 učinska prekidača	600	400	1	UC141H
	za 2 učinska prekidača	800	400	1	UC142H
vertikalna (samo za x250)	za 1 učinski prekidač	350	600	1	UC144H
	za 2 učinska prekidača	600	600	1	UC145H
	za 2 učinska prekidača	800	600	1	UC146H
horizontalna, sa/bez FID blokova	za 1 učinski prekidač	600	200	1	UC147H
		800	200	1	UC148H
vertikalna, za daljinsko upravljanje, klasa II	za 1 učinski prekidač	600	400	1	UC441HM
	za 2 učinska prekidača	800	400	1	UC442HM

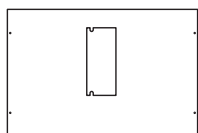

UC054H

Serija h1000

Tip montaže		Širina (mm)	Visina (mm)	Pak.	Šifra
vertikalna	za 1 učinski prekidač	600	600	1	UC050H
		800	600	1	UC051H
horizontalna	za 1 učinski prekidač	600	400	1	UC054H
		800	400	1	UC055H
vertikalna, za daljinsko upravljanje, klasa II	za 1 učinski prekidač	600	600	1	UC350HM
		800	600	1	UC351HM

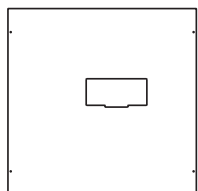

UC360HM

Serija h1600

Tip montaže		Širina (mm)	Visina (mm)	Pak.	Šifra
vertikalna	za 1 učinski prekidač	600	600	1	UC060H
		800	600	1	UC061H
vertikalna, za daljinsko upravljanje, klasa II	za 1 učinski prekidač	600	600	1	UC360HM
		800	600	1	UC361HM

Konstruktivni elementi za rastavne sklopke 125 do 1600A

Serija HA 125 do 160A

	Širina (mm)	Visina (mm)	Pak.	Šifra
za 1 rastavnu sklopku	350	300	1	UC008
	600	300	1	UC001
	800	300	1	UC002

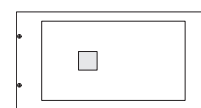

UC001

Serija HA 200 do 250A

	Širina (mm)	Visina (mm)	Pak.	Šifra
za 1 rastavnu sklopku	350	300	1	UC009
	600	300	1	UC003
	800	300	1	UC004



UC003

Serija HA 400 do 630A

	Širina (mm)	Visina (mm)	Pak.	Šifra
za 1 rastavnu sklopku	600	600	1	UC005
	800	600	1	UC006

Serija HA 800 do 1600A (samo za quadro plus)

	Širina (mm)	Visina (mm)	Pak.	Šifra
za 1 rastavnu sklopku	600	600	1	UC270
	800	600	1	UC271

Konstruktivni elementi za automatske preklopke 63 do 1600A

Serija HICxxxA 63 - 160A sa električnim pogonom

	Širina (mm)	Visina (mm)	Pak.	Šifra
za 1 automatsku preklopku	600	300	1	UC311S
	800	300	1	UC312S

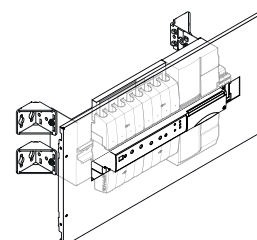

UC311S

Serija HIBxxM / HICxxG 125 - 400A sa električnim pogonom

	Širina (mm)	Visina (mm)	Pak.	Šifra
za 1 automatsku preklopku	600	300	1	UC317S
	800	300	1	UC318S

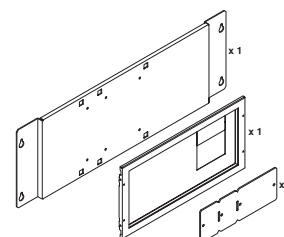

UC317S

Serija HIBxxM / HICxxG 125 - 630A sa električnim pogonom (samo za quadro plus)

	Širina (mm)	Visina (mm)	Pak.	Šifra
za 1 rastavnu sklopku	600	300	1	UC321S
	800	300	1	UC322S

Serija HIBxxM / HICxxG 800 - 1600A sa električnim pogonom (samo za quadro plus)

	Širina (mm)	Visina (mm)	Pak.	Šifra
za 1 rastavnu sklopku	800	600	1	UC328S

Konstruktivni elementi za modularne uređaje



UC201

Konstruktivni elementi za modularne uređaje

Za ormare širine (mm)	Modula	Širina (mm)	Visina (mm)	Pak.	Šifra
450	10■	350	150	1	UC200
700	24■	600	150	1	UC201
			200	1	UC205
900	36■	800	150	1	UC203
			200	1	UC207

Konstruktivni elementi za modularne uređaje / redne stezaljke

Za ormare širine (mm)	Modula	Širina (mm)	Visina (mm)	Pak.	Šifra
700	21,5■	600	150	1	UC209

Dodatni konstruktivni elementi

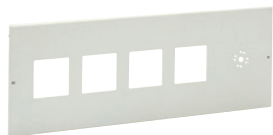

UC301

Konstruktivni elementi za direktnu montažu uređaja

	Širina (mm)	Visina (mm)	Pak.	Šifra
1 uređaj 96x96	350	200	1	UC213EM
3 uređaja 96x96	600	200	1	UC233EM
2 uređaja 96x96 + 3 lampe Ø22	600	200	1	UC234EM
3 uređaja 96x96	800	200	1	UC243EM
2 uređaja 72x72 +2 grebenaste sklopke	600	200	1	UC300
4 uređaja 72x72 +1 grebenasta sklopka	600	200	1	UC301
4 uređaja 72x72 +1 grebenasta sklopka	800	200	1	FN638



UC091

Konstruktivni elementi za LT rastavljače

	Širina (mm)	Visina (mm)	Pak.	Šifra
160A (1xLT052 + 2x16■)	600	300	1	UC090
160A (3xLT052)	600	300	1	UC091
250A (2xLT150)	600	400	1	UC092
400A (2xLT250)	600	400	1	UC093

Dodaci za konstruktivne elemente



UC951

DIN šine

	Dužina (mm)	Modula	Pak.	Šifra
DIN šina, podesiva, nagnuta 20°	500	21,5■	1	UC951
DIN šina, podesiva, nagnuta 20°	750	33,5■	1	UC952
Perforirana DIN šina	2000		1	A099B



HYA036H

Adapter za dizanje DIN šine

	Pak.	Šifra
Adapter za dizanje DIN šine, visina 30mm, 6■ (1 set 3 komada)	1 set	HYA036H

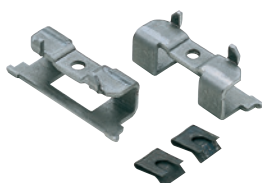

UC268

Baglame

	Pak.	Šifra
Baglame (1 set 2 komada)	1 set	UC268

Poklopac sa prorezom

Karakteristike:

- dimenzije proreza 115 x 405mm
- sa staklom debljine 3mm

Širina (mm)	Visina (mm)	Pak.	Šifra
600	200	1	UC233T



UC233T

Slijepi poklopci

Širina (mm)	Visina (mm)	Pak.	Šifra
350	50	1	UC221
	75	1	UC220
	150	1	UC222
	200	1	UC223
	300	1	UC224
	400	1	UC225
	600	1	UC226
600	50	1	UC231
	75	1	UC230
	100	1	UC239
	150	1	UC232
	200	1	UC233
	300	1	UC234
	400	1	UC235
800	50	1	UC236
	75	1	UC237
	100	1	UC241
	150	1	UC240
	200	1	UC249
	300	1	UC242
	400	1	UC243
800	50	1	UC244
	75	1	UC245
	100	1	UC246
	150	1	UC247
	200	1	UC248
	300	1	UC249
	400	1	UC250



UC221

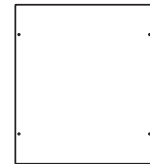

UC225



UC230



UC239



UC232



UC235

Dodaci za poklopce

Baglame

	Pak.	Šifra
Baglame (1 set 2 komada)	1 set	UC268

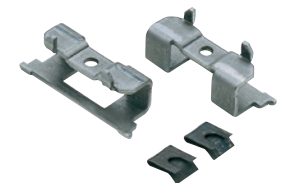

UC268



FM484

Unutrašnje montažne ploče

Širina (mm)	Visina (mm)	Pak.	Šifra
500	150	1	FM482
	200	1	FM483
	300	1	FM484
	450	1	FM485
	600	1	FM486
750	150	1	FM492
	200	1	FM493
	300	1	FM494
	450	1	FM495
	600	1	FM496



FN737E

Montažne ploče

Za ormare	Širina (mm)	Visina (mm)	Pak.	Šifra
quadro5	500	1500	1	FM487
		1650	1	FM488
		1800	1	FM489
quadro5	750	1500	1	FM497
		1650	1	FM498
		1800	1	FM499
quadro plus	450	2000	1	FN727E
	700	2000	1	FN737E
	900	2000	1	FN747E



UC962

Perforirane montažne ploče

Širina (mm)	Visina (mm)	Pak.	Šifra
500	300	1	UC960
	450	1	UC962
	600	1	UC964

Razdjelne horizontalne ploče

Š x V (mm)	Pak.	Šifra
500 x 260	1	UC980
750 x 260	1	UC981





Pribor za ploče



UC969

Matica za montiranje

	Pak.	Šifra
Matica za montiranje sa vijkom M5	1	UC969

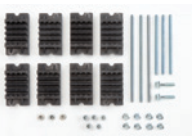
Nosači sabirničkih šina	In	Bakarne šine	Montaža i dodaci (sabirnice, nosači)			
<p>Bočni izgled nosača</p>  <p>UC830 (str. 110)</p>	do 250A	20 x 5mm	vertikalna ugradnja na postolja			
<p>Raspored sabirnica</p>  <p>UC815 (str. 110)</p>	do 400A	20 x 5mm 30 x 5mm 32 x 5mm	horizontalna ugradnja 250, 500mm	vertikalna ugradnja 250mm	vertikalna ugradnja na nosače (quadro 5, quadro plus)	
<p>Ravni raspored sabirnica</p>  <p>UC820 (str. 110)</p>	do 630A	12 x 5mm 20 x 5mm 30 x 5mm 30 x 10mm	horizontalna ugradnja 250, 500mm	vertikalna ugradnja 250mm	vertikalna ugradnja 500, 750mm	vertikalna ugradnja na nosače (quadro plus)
<p>Raspored sabirnica pod uglom</p>  <p>UC826 (str. 110)</p>	do 630A	20 x 5mm 25 x 5mm 30 x 5mm 30 x 10mm	horizontalna ugradnja 250, 500mm	vertikalna ugradnja 250, 500mm	vertikalna ugradnja na nosače (quadro plus)	
<p>Ravni raspored sabirnica sa fiksnim razmakom između njih</p>  <p>UC823 / UC824 (str. 111)</p>	do 3200A	50 x 5mm 63x 5mm 80 x 5mm 100 x 5mm 125 x 5mm 50 x 10mm 60x 10mm 80 x 10mm 100 x 10mm 120 x 10mm	horizontalna	vertikalna		
<p>Ravni raspored sa podešivim razmakom između sabirnica (samo quadro plus)</p>  <p>UC895E / UC896E / UC897E (str. 111)</p>	do 4000A	50 x 5mm 63x 5mm 80 x 5mm 100 x 5mm 125 x 5mm 50 x 10mm 60x 10mm 80 x 10mm 100 x 10mm 120 x 10mm	horizontalna	vertikalna	bočna	



UC830

Bočni nosač do 250A za vertikalnu montažu - 25kA

	Pak.	Šifra
Nosač sabirničkih šina 4P, bočni	1	UC830
Poklopac za sabirničke šine, bočni, 1000mm za UC830	1	UC834



UC815



UC816

Nosač sabirničkih šina 250 - 400A za vertikalnu i horizontalnu montažu - 12kA

	Pak.	Šifra
Nosač sabirničkih šina 4P	1	UC815
Poklopac za sabirničke šine 880mm za UC815	1	UC816



UC820

Nosač sabirničkih šina 160A - 630A za vertikalnu i horizontalnu montažu - 35kA

	Širina (mm)	Pak.	Šifra
Nosač sabirničkih šina 4P		1	UC820
Poklopac za sabirničke šine 990mm za UC820		1	UC827
Perforirani nosač za UC820	250	1	UC811
Perforirani nosač za UC820	500	1	UC812
Perforirani nosač za UC820	750	1	UC813



UC826

Nosač sabirničkih šina 250A - 630A za vertikalnu i horizontalnu montažu - 17,5kA

	Širina (mm)	Pak.	Šifra
Nosač sabirničkih šina 4P		1	UC826
Poklopac za sabirničke šine 990mm za UC826		1	UC828
Perforirana montažna šina	450	1	FN875E
Perforirana montažna šina	700	1	FN877E
Perforirana montažna šina	900	1	FN879E

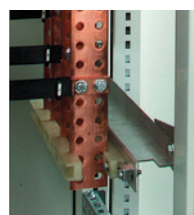

UC817 + FN971E

Nosač sabirničkih šina 400A - 1250A za vertikalnu i horizontalnu montažu - 35kA

	Dubina (mm)	Širina (mm)	Pak.	Šifra
Nosač sabirničkih šina 4P			1	UC817
Poklopac za sabirničke šine 400mm za UC817 kod horizontalne montaže			1	UC846
Poklopac za sabirničke šine 400mm za UC817 kod vertikalne montaže			1	UC836
Nosač sabirnica	600		1	FN971E
Nosač sabirnica	800		1	FN972E
Perforirana montažna šina		450	1	FN875E
Perforirana montažna šina		700	1	FN877E
Perforirana montažna šina		900	1	FN879E

Nosač sabirničkih šina 630A - 4000A za vertikalnu i horizontalnu montažu - 70kA

	Dubina (mm)	Pak.	Šifra
Nosač sabirničkih šina 4P, 600 do 1600A		1	UC818
Nosač sabirnica	600	1	FN971E
Nosač sabirnica	800	1	FN972E



UC818 + FN971E

Nosač sabirničkih šina 700A - 3200A za vertikalnu i horizontalnu montažu

	Pak.	Šifra
Nosač sabirničkih šina 3P, 700 do 3200A	1	UC823
Nosač sabirničkih šina 4P, 700 do 3200A	1	UC824
Nosač sabirnica 3P, plastični vertikalni za UC823	1	UC822
Nosač sabirnica 3P, plastični vertikalni za UC824	1	UC825



UC824

Dodaci za nosače sabirničkih šina

	Pak.	Šifra
Višenamjenski nosač	1	UC821



UC821

Nosač sabirničkih šina 700A - 4000A za vertikalnu i horizontalnu montažu

	Pak.	Šifra
Nosač sabirničkih šina 4P, 1 do 4 šine debljine 5mm	1	UC895E
Nosač sabirničkih šina 4P, 1 do 2 šine debljine 10mm	1	UC896E
Nosač sabirničkih šina 4P, 1 do 3 šine debljine 10mm	1	UC897E
Aluminijski perforirani profil za UC89xE, dužine 2000mm (1 set 2 komada)	1 set	UC860E
Čelični nosači za fiksiranje UC860E (1 set 10 komada)	1 set	UC861E
Rezervni set za montažu (1 set 6 komada)	1 set	UC862E

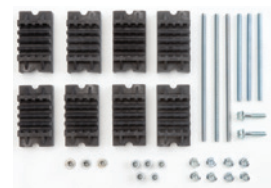

UC895E

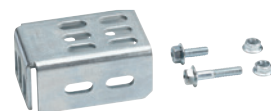

UC861E



KS72B



UC833

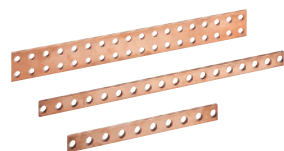

UT87G - UT87B - UT87A



UM30A3



UM30A4



UC844



UC968

Perforirane bakarne šine

	Š x V (mm)	Vijci		Dužina (mm)	Pak.	Šifra
160A	12 x 5	M5	160A	245	1	KS72B
				1000	1	KS72C
250A	20 x 5	M6/M10	250A	1000	1	UC832
		M6	250A	1750	1	UC833
320A	25 x 5	M10	320A	400	1	UT87A
				700	1	UT87B
				900	1	UT87C
				1000	1	UT87D
				1750	1	UT87E
400A	32 x 5	M6/M10	400A	1000	1	UC842
		M6	400A	1750	1	UC843
		M6/M10	400A	280	1	UM30A3
		M6/M10	400A	430	1	UM30A1
		M6/M10	400A	880	1	UM30A2
630A	30 x 10	M6/M10	630A	430	1	UM30A4
				880	1	UM30A5
770A	50 x 5	M10	770A	400	1	UT87F
				700	1	UT87G
				900	1	UT87H
				1000	1	UT87J
700A - 4000A	50 x 5	M10	770A	1750	1	UC844
	63 x 5	M10	950A	1750	1	UC922
	80 x 5	M10	1170A	1750	1	UC966
	100 x 5	M10	1430A	1750	1	UC967
	125 x 5	M10	1720A	1750	1	UC968
	50 x 10	M10	1050A	1750	1	UC844E
	60 x 10	M10	1210A	1750	1	UC922E
80 x 10	M10	1525A	1750	1	UC966E	
100 x 10	M10	1835A	1750	1	UC967E	



UT88A



UT88B

Spojni uglovi i konektori UT87x

Opis	Pak.	Šifra
Ugaoni bakreni spoj 25x5mm	1	UT88A
Ugaoni bakreni spoj 50x5mm	1	UT88B
Perforirana bakrena pločica 25x5	1	UT88C
Perforirana bakrena pločica 50x5	1	UT88D

Izolovane bakarne šine

	Nazivna struja	Dužina (mm)	Pak.	Šifra
20 x 2	160A	2000	1	UM92X
20 x 3	250A	2000	1	UM92Y
32 x 4	400A	2000	1	UM92Z
32 x 6	630A	2000	1	UM92W
40 x 6	800A	2000	1	UM92V
24 x 5	510A	2000	1	UM92ZE
24 x 8	670A	2000	1	UM92WE
40 x 8	1040A	2000	1	UM92VE



UM92ZE

Dodaci

Set kablova 4P

	Pak.	Šifra
za x160 ili za HAxxx sa FID blokom	1	UC870
za x250/h250 sa UC820, vertikalna montaža	1	UC879
za x250/h250 sa UC820, horizontalna montaža	1	UC875
za x250/h250 sa UC826, horizontalna montaža	1	UC869
za x250/h250 sa svim nosačima sabirnica, horizontalna/vertikalna montaža	1	UC871



UC879

Set kablova 4P za rastavne prekidače

	Pak.	Šifra
za HAxxx sa distributivnim blokom 20x3mm, 250A	1	UC874
za HAxxx sa UC830 20x3mm, 250A	1	UC876



UC876

Bakarne šine za uzemljenje i sabirnice za spajanje vodiča

Šine za uzemljenje 160A

	Dužina (mm)	Pak.	Šifra
12 x 5	250	1	UC971
	500	1	UC972



UC971



Sabirnice za spajanje PE vodiča odlaznih kablova

	Dužina (mm)	Pak.	Šifra
12 x 5 sa 1 x K158	250	1	UC975
12 x 5 sa 2 x K158	500	1	UC976
12 x 5 sa 2 x K158	750	1	UC978



UC976

QuickConnect Sabirnice za spajanje PE vodiča odlaznih kablova

	Dužina (mm)	Pak.	Šifra
sa 1 QC blokom 	250	1	UC975S
sa 2 QC bloka 	500	1	UC976S
sa 2 QC bloka 	750	1	UC978S



UC975S

Kablovi za uzemljenje

	Dužina (mm)	Pak.	Šifra
Presjek 25mm ² , M8 i M6	300	1	UZ009
Presjek 25mm ² , M8	560	1	UZ012



UZ009



UZ012

Dodaci za quadro5 / quadro plus ormare



UC851

Vijci

	Pak.	Šifra
Vijak sa podloškom M6 x 10mm	50	UC851
Vijak sa podloškom M8 x 30mm	1	UC853
Vijak sa podloškom M10 x 30mm	1	UC855



KS24C

Stezaljke za bakarne šine

	Pak.	Šifra
za šine 12 / 20 / 25 / 30x5mm, 1,5 - 16mm ²	1	K96Q
za šine 12 / 20 / 25 / 30x5mm, 1,5 - 35mm ²	1	K96T
za šine 12 / 20 / 25 / 30x5mm, 1,5 - 50mm ²	1	K96D
za šine 12 / 20 / 25 / 30x5mm, 16 - 70mm ²	1	K96V
za šine 12x5 / 10mm, 25 - 95mm ²	1	K96H
za šine 12 / 20 / 25 / 30 / 32x5mm, 16 - 120mm ²	1	K96W
za šine 12 / 20 x 5 / 10mm, 50 - 150mm ²	1	K96K
za šine 20 / 25 / 30 / 32x5 / 10mm, 95 - 185mm ²	1	KS24C
za šine 20 / 25 / 30 / 32x5 / 10mm, 150 - 300mm ²	1	KS30C

Izolatori i dodaci



50315008

Izolatori

	Visina (mm)	Prečnik (mm)	Pak.	Šifra
M6	35	33	1	50313506
M8	50	46	1	50315008
M10	65	55	1	50316510
M6, sa 1 vijkom bez glave	25	21	1	50362506
M8, sa 1 vijkom bez glave	50	46	1	50365008
M10, sa 1 vijkom bez glave	60	55	1	50366012
M6, sa 2 vijka bez glave	25	21	1	50372506
M8, sa 2 vijka bez glave	50	46	1	50375008
M10, sa 2 vijka bez glave	60	55	1	50376012

Dodaci izolatora

	Pak.	Šifra
Vijak bez glave M6 x 30mm	1	50323006
Vijak bez glave M8 x 30mm	1	50324008
Vijak bez glave M10 x 30mm	1	50324010
Matica M6	1	1MA2121
Matica M8	1	1MA2124
Matica M10	1	200677800
Matica M12	1	1MA2126

Perforirani kanali

Perforirani kanali sa poklopcem

	Š x V x Dužina (mm)	Pak.	Šifra
vertikalna montaža	60 x 80 x 2000	1	UC916
horizontalna montaža	30 x 80 x 250	1	UC911
	30 x 80 x 500	1	UC912
	30 x 80 x 750	1	UC913
	30 x 80 x 2000	1	UC917



UC916 UC912

Nosač perforiranih kanala

	Pak.	Šifra
za kanale horizontalno/vertikalno montirane	1	UC915



UC915

Držači kablova

Setovi držača kablova

	Pak.	Šifra
Držači kablova manjeg kapaciteta (1 set 20 komada)	1 set	UZ25V2
Držači kablova većeg kapaciteta (1 set 20 komada)	1 set	UZ25V1



UZ25V1

Adapter za držače kablova

	Pak.	Šifra
za UZ25V2 i UZ25V1 (1 set 20 komada)	1 set	UZ01V1



UZ01V1

Pribor i dijelovi

Višenamjenski perforirani nosači

Širina (mm)	Pak.	Šifra
185	1	UC288
250	1	UC988
500	1	UC289
750	1	UC989

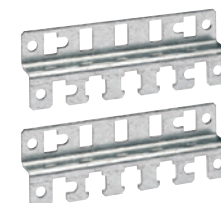

UC288

Poklopci za zatvaranje modularnog otvora

	Pak.	Šifra
10 modula, bijela RAL9010	1	JP003
24 modula, bijela RAL9010	1	JP024



JP003

Trake za natpise

	Pak.	Šifra
10 modula	1	JE001
24 modula	1	JE003



JE003

Ostali pribor

Opis	Pak.	Šifra
Sigurnosne matice M6	25	UC990
Vijci M6 x12mm	25	UC991
Metalni distancer M6 dužine 80mm	1	UC992
Vijci M6 x 10mm (samo za quadro plus) (1 set 25 komada)	1 set	UC856E
Prednja ploča sa osvjetljenjem LED 3W, 230V (V 75 x Š 600mm)	1	UC230X10



UC990

**kompletan FK
ormar sa vratima,
montažnom pločom
i postoljem**



unutrašnja vrata



	Dimenzije (mm)			FK razvodni ormar sa vratima, montažnom pločom i postoljem	FK razvodni ormar sa prozirnim vratima, montažnom pločom i postoljem	Unutrašnja vrata
	Visina	Širina	Dubina			
1	1400	600	400	FK093	-	-
2	1400	800	400	FK094	-	-
3	1600	600	400	FK103	-	-
4	1600	800	400	FK104	-	-
5	1600	1000	400	FK105	-	-
6	1900	600	400	FK110	-	FK020
7	1900	800	400	FK120	-	FK030
8	1900	1000	400	FK130	FK130T	FK040
9	1900	600	500	FK111	FK111T	FK020
10	1900	800	500	FK121	FK121T	FK030
11	1900	1000	500	FK131	FK131T	FK040
12	2100	600	400	FK113	FK113T	FK021
13	2100	800	400	FK123	FK123T	FK031
14	2100	1000	400	FK133	FK133T	FK041
15	2100	600	500	FK114	FK114T	FK021
16	2100	800	500	FK124	FK124T	FK031
17	2100	1000	500	FK134	FK134T	FK041

donji poklopac - puni



donji poklopac - pomični otvor



bočne stranice



dodatno postolje



bočni perforirani nosači



	Donji poklopac - puni	Donji poklopac - pomični otvor	Bočne stranice	Dodatno postolje	Bočni perforirani nosači
	FK220	FK270	FK293	-	-
	FK230	FK280	FK293	-	-
	FK220	FK270	FK205	-	-
	FK230	FK280	FK205	-	-
	FK240	FK290	FK205	-	-
	FK220	FK270	FK310	FK370	F404
	FK230	FK280	FK310	FK380	F404
	FK240	FK290	FK310	FK390	F404
	FK220	FK270	FK311	FK371	F405
	FK230	FK280	FK311	FK381	F405
	FK240	FK290	FK311	FK391	F405
	FK220	FK270	FK320	FK370	F404
	FK230	FK280	FK320	FK380	F404
	FK240	FK290	FK320	FK390	F404
	FK220	FK270	FK321	FK371	F405
	FK230	FK280	FK321	FK381	F405
	FK240	FK290	FK321	FK391	F405

FK samostojeći ormari

- Jednodijelni ormari sa postoljem od 100 mm
- Materijal pocinčani čelični lim debljine:
 - gornji dio i bočne stranice 1,5 mm
 - postolje 1,2 mm
 - montažna ploča 2 mm
 - vrata 1,5 mm
- Kompletan razvodni ormar sa vratima, temeljnom pločom i postoljem

- Moguće 4 vrste zaključavanja, trouglasta brava kao standardna vrsta zaključavanja

Karakteristike:

- Zaštita IP65, zaštita od udaraca IK10
- Zaštitna klasa I
- Dimenzije: od 1400 x 600 x 400 mm do 2100 x 1000 x 500 mm
- Boja: siva RAL7035

- Dodaci: donji poklopac puni, donji poklopac sa pomičnim otvorom, bočne stranice, postolje od 100 mm i set za povezivanje dva ormara



FK114



FK093

FK kompletni razvodni ormari sa montažnom pločom i postoljem i prozirnim/punim vratima

Opis	Dimenzije V x Š x D (mm)	Vrata	Pak.	Šifra
Kompletan FK ormar	1400 x 600 x 400	puna	1	FK093
Kompletan FK ormar	1400 x 800 x 400	puna	1	FK094
Kompletan FK ormar	1600 x 600 x 400	puna	1	FK103
Kompletan FK ormar	1600 x 800 x 400	puna	1	FK104
Kompletan FK ormar	1600 x 1000 x 400	puna	1	FK105
Kompletan FK ormar	1900 x 600 x 400	puna	1	FK110
Kompletan FK ormar	1900 x 800 x 400	puna	1	FK120
Kompletan FK ormar	1900 x 1000 x 400	puna	1	FK130
Kompletan FK ormar	1900 x 1000 x 400	prozima	1	FK130T
Kompletan FK ormar	1900 x 600 x 500	puna	1	FK111
Kompletan FK ormar	1900 x 600 x 500	prozima	1	FK111T
Kompletan FK ormar	1900 x 800 x 500	puna	1	FK121
Kompletan FK ormar	1900 x 800 x 500	prozima	1	FK121T
Kompletan FK ormar	1900 x 1000 x 500	puna	1	FK131
Kompletan FK ormar	1900 x 1000 x 500	prozima	1	FK131T
Kompletan FK ormar	2100 x 600 x 400	puna	1	FK113
Kompletan FK ormar	2100 x 600 x 400	prozima	1	FK113T
Kompletan FK ormar	2100 x 800 x 400	puna	1	FK123
Kompletan FK ormar	2100 x 800 x 400	prozima	1	FK123T
Kompletan FK ormar	2100 x 1000 x 400	puna	1	FK133
Kompletan FK ormar	2100 x 1000 x 400	prozima	1	FK133T
Kompletan FK ormar	2100 x 600 x 500	puna	1	FK114
Kompletan FK ormar	2100 x 600 x 500	prozima	1	FK114T
Kompletan FK ormar	2100 x 800 x 500	puna	1	FK124
Kompletan FK ormar	2100 x 800 x 500	prozima	1	FK124T
Kompletan FK ormar	2100 x 1000 x 500	puna	1	FK134
Kompletan FK ormar	2100 x 1000 x 500	prozima	1	FK134T



FK031

Unutrašnja vrata

Opis	Dimenzije V x Š (mm)	Pak.	Šifra
Unutrašnja vrata	1900 x 600	1	FK020
Unutrašnja vrata	1900 x 800	1	FK030
Unutrašnja vrata	1900 x 1000	1	FK040
Unutrašnja vrata	2100 x 600	1	FK021
Unutrašnja vrata	2100 x 800	1	FK031
Unutrašnja vrata	2100 x 1000	1	FK041

Donji poklopci - puni

Za ormare Š x D (mm)	Pak.	Šifra
600 x 400 / 500	1	FK220
800 x 400 / 500	1	FK230
1000 x 400 / 500	1	FK240



FK220

Donji poklopci - pomični otvor

Za ormare Š x D (mm)	Pak.	Šifra
600 x 400 / 500	1	FK270
800 x 400 / 500	1	FK280
1000 x 400 / 500	1	FK290



FK270

Bočne stranice (2 komada)

Za ormare V x D (mm)	Pak.	Šifra
1400 x 400	1	FK293
1600 x 400	1	FK205
1900 x 400	1	FK310
1900 x 500	1	FK311
2100 x 400	1	FK320
2100 x 500	1	FK321



FK321

Dodatna postolja visine 100 mm

Za ormare Š x D (mm)	Pak.	Šifra
600 x 400	1	FK370
800 x 400	1	FK380
1000 x 400	1	FK390
600 x 500	1	FK371
800 x 500	1	FK381
1000 x 500	1	FK391



FK380

Bočni perforirani nosači

Za ormare dubine (mm)	Pak.	Šifra
400	1	FK404
500	1	FK405



FK404



FM635

Set za povezivanje ormara

Opis	Pak.	Šifra
Set za povezivanje dva ormara	1	FM635



FN951

Samoljepljiva traka za zadržavanje zaštite IP65 pri spajanju dva ormara

Opis	Pak.	Šifra
Samoljepljiva traka	1	FN951



FK460

Set za montažu na zid

Opis	Pak.	Šifra
Nosači za montažu FK ormara na zid	1	FK460



FM653

Set za transport ormara

Opis	Pak.	Šifra
Set 4 dijela	1	FM653



FZ517

Dodatna brava za zamjenu (standardni uložak)

Opis	Pak.	Šifra
Trouglasta brava	1	10962
Dvobrada brava	1	FZ516
Četverouglasta brava	1	FZ517



FZ680

Brava zakretna

Opis	Pak.	Šifra
Zakretna brava za naknadno montiranje (bez cilindra)	1	FZ680



FL76Z

Cilindri i brava sa ključem

Opis	Pak.	Šifra
Cilindar trokut	1	FZ74Z
Cilindar dvobradi	1	FZ75Z
Cilindar 8 x 8	1	FZ76Z
Brava sa ključem	1	FL98Z

hagercad

Planirajte sa lakoćom

Sa hagercad, možete brzo i jednostavno kreirati višepolne ili jednopolne šeme: rasvjeta, upravljanje grijanjem, KNX i od sada uređaji za komunikaciju vrata.

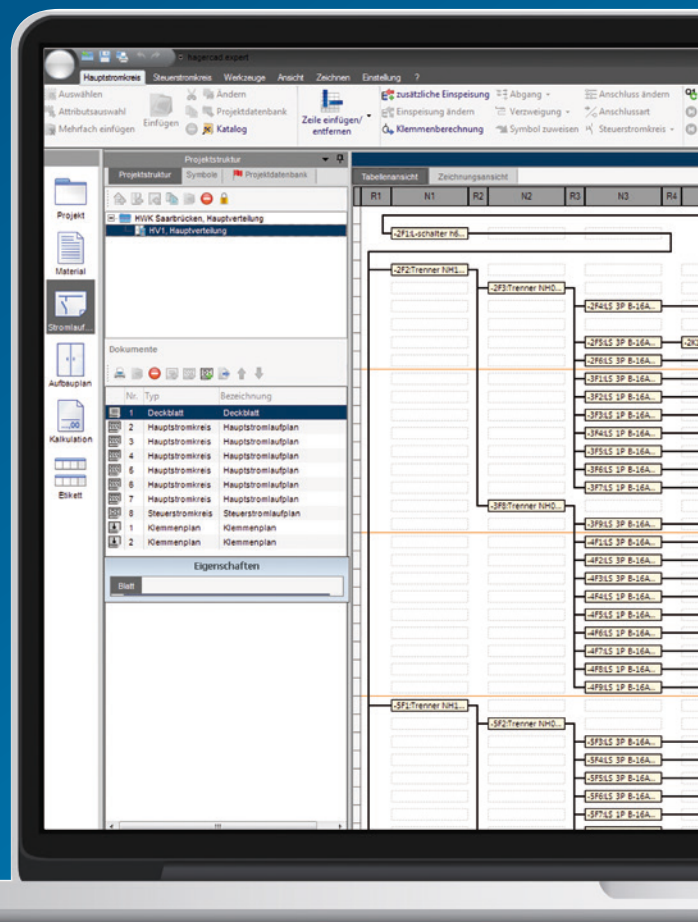

:hager

Univers FWB

Razvodni ormari

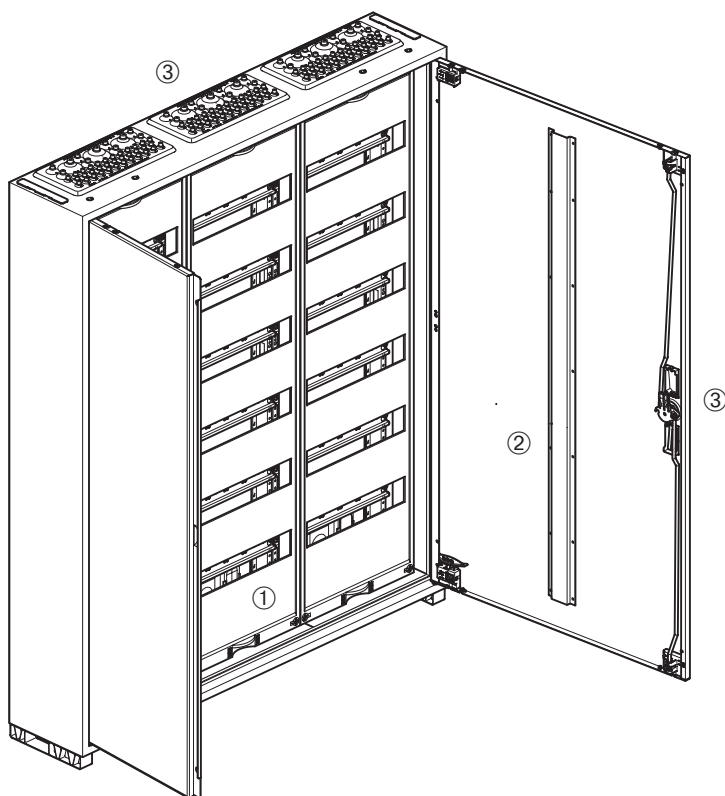

Univers ormari

- Zaštitna klasa II
- Zaštita IP30 (bez vrata), IP44 (puna vrata)
- Nisu pogodni za ugradnju u rigips
- Visina: 500 do 1100 mm
- Širina: 1 do 4 polja
- Dubina: 161 mm
- Boja: čista bijela RAL9010

Sastoje se od:

① Kućišta

- Čelični lim, praškasto ofarbano
- Moguće "stack" (slagati) jedan na drugi

② Vrata

- Čelični lim, praškasto ofarbano
- Ravna sa kućištem
- Demontaža moguća bez alata
- Podesivi šarnjiri
- Ugao otvaranja vrata 110°
- Ormari sa 3 i 4 polja imaju 2 vrata
- Zaštita od udaraca / mehaničkih oštećenja IK09 (puna vrata)

③ Zaključavanje vrata

- Zaključavanje u 3 pozicije
- Priprema za plombiranje (IP44)
- Moguće montiranje različitih brava

Norme i standardi

- Ispitano prema VDE 0660 dio 600, -1, -2, -3 
- Dimenzije prema DIN 43870
- Zaštita IP30 / IP44 / IP54 prema VDE 0470 dio 1
- Zaštita IP3X kod otvorenih vrata
- Otvori za zrak prema VDE 0110, dio 1 i 2
- Stepen zagađenja 3
- Zaštitno izolovani
- AC 230/400V, 50Hz
- Ugradnja uređaja do 125A
- Kategorija odvodnika III kod univers N
- Kategorija odvodnika IV kod univers Z

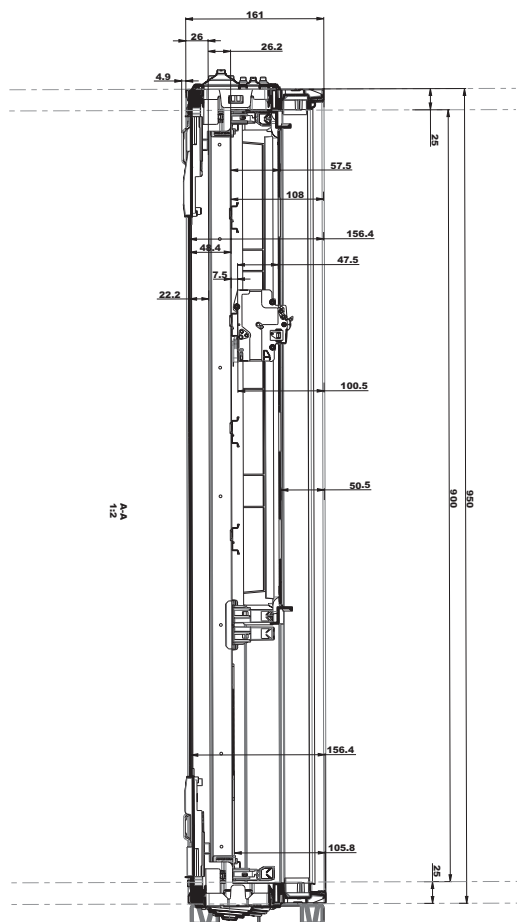

FWB nadgradni ormari

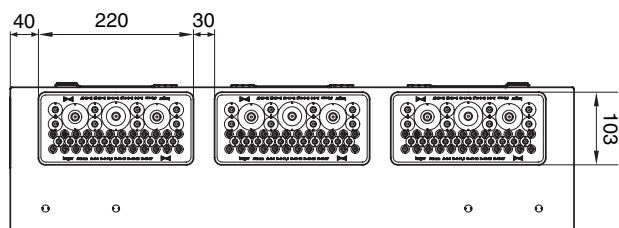
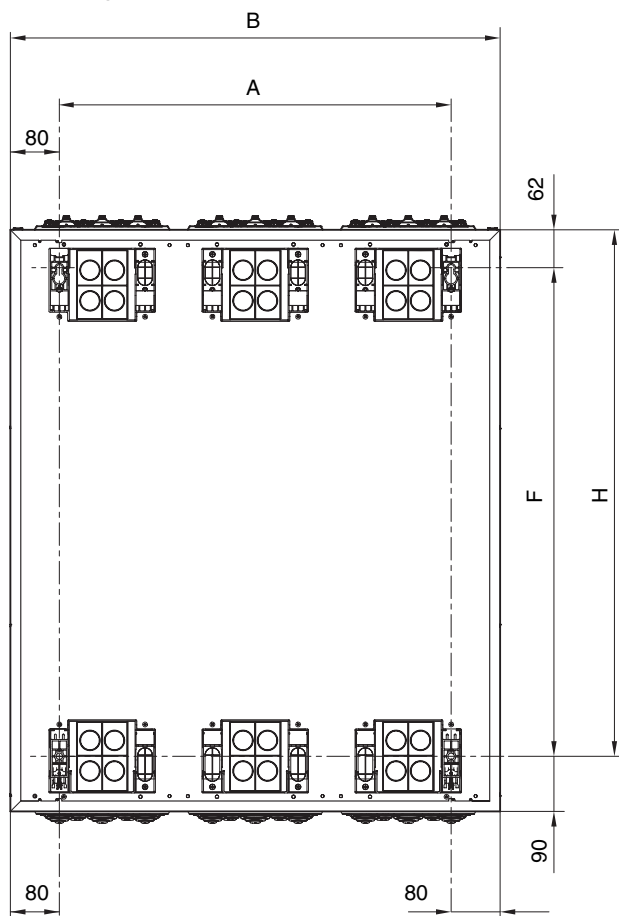

Dimenzije (mm)

Šifra	Dimenzije ormara (mm)		Dimenzije pričvršćivanja (mm)	
	H	B	A	F
FWB31	500	300	348	140
FWB32	500	550	348	390
FWB33	500	800	348	640
FWB34	500	1050	348	890
FWB41	650	300	498	140
FWB42	650	550	498	390
FWB43	650	800	498	640
FWB44	650	1050	498	890
FWB51	800	300	648	140
FWB52	800	550	648	390
FWB53	800	800	648	640
FWB54	800	1050	648	890
FWB61	950	300	798	140
FWB62	950	550	798	390
FWB63	950	800	798	640
FWB64	950	1050	798	890
FWB71	1100	300	948	140
FWB72	1100	550	948	390
FWB73	1100	800	948	640
FWB74	1100	1050	948	890

FWU ugradni ormari

Dimenzije (mm)

Razvodni ormari

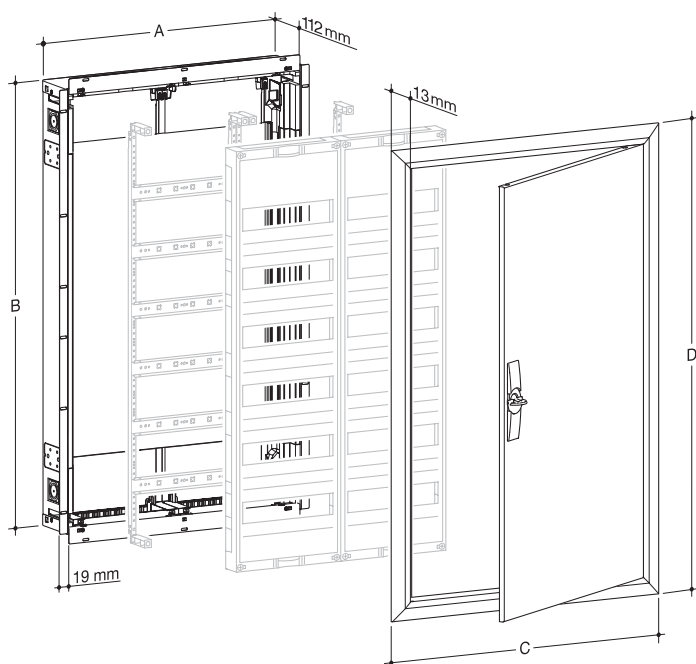

Šifra	Dimenzije ormara (mm)		Dimenzije pričvršćivanja (mm)	
	A	B	C	D
FWU31	310	502	353	553
FWU32	560	502	603	553
FWU33	810	502	853	553
FWU41	310	652	353	703
FWU42	560	652	603	703
FWU43	810	652	853	703
FWU51	310	802	353	853
FWU52	560	802	603	853
FWU53	810	802	853	853
FWU61	310	952	353	1003
FWU62	560	952	603	1003
FWU63	805	952	853	1003
FWU71	310	1102	353	1153
FWU72	560	1102	603	1153
FWU73	810	1102	853	1153
FWU81	310	1252	353	1303

Izbacivanje multimedijalnog polja i instalacija poklopca i dodatka u svrhu ostvarivanja zaštitne klase II
Za korištenje vodiča koji nemaju duplu ili pojačanu izolaciju.

	UN0..FN	UZ03A1	UZ01A2	UZ04A1	UZ..1M..	US31A1	US41A1	US51A1
FW3...	1xUN03FN	2x	4x		1xUZ31M5/M6	1x		
FW4...	1xUN04FN	2x	4x		1xUZ41M5/M6		1x	
FW5...	1xUN05FN	2x	4x		1xUZ51M5/M6			1x
FW6...	1xUN06FN	2x	4x	2x	2xUZ31M5/M6	2x		
FW7...	1xUN07FN	2x	4x	2x	1xUZ31M5/M6 1xUZ41M5/M6	1x	1x	

quadro5 ormari i skice

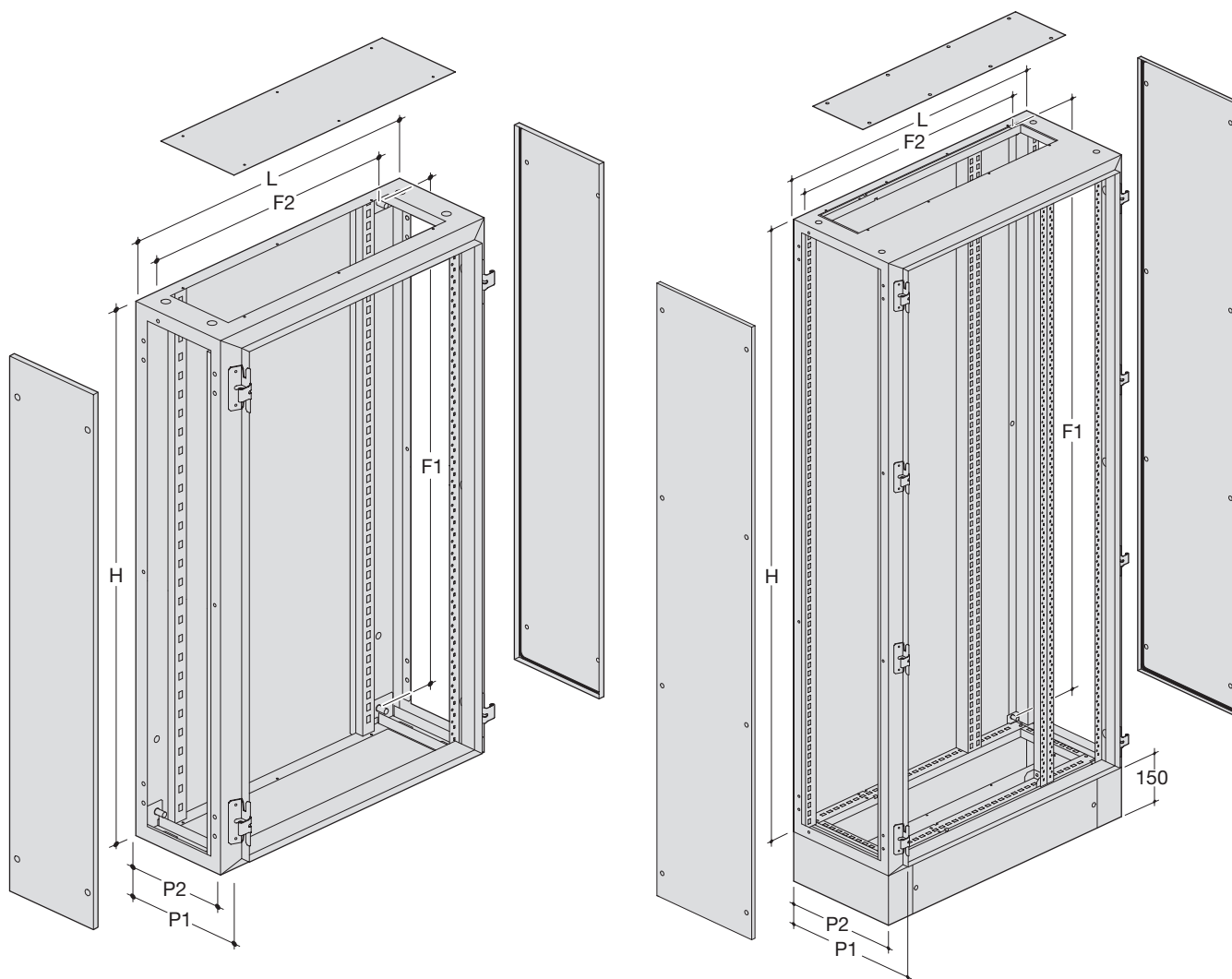

Razvodni ormari

Dimenzije (mm)							
Šifra						Fiksiranje	
Ormar	Stranice	H	L	P1	P2	F1	F2
FM200	FM400	510	700	260	220	430	570
FM201	FM401	660	700	260	220	580	570
FM202	FM402	810	700	260	220	730	570
FM203	FM403	960	700	260	220	880	570
FM204	FM404	1100	700	260	220	1030	570
FM205	FM405	1260	700	260	220	1180	570
FM206	FM406	1410	700	260	220	1330	570

Dimenzije (mm)							
Šifra						Fiksiranje	
Ormar	Stranice	H	L	P1	P2	F1	F2
FM107	FM407	1560	450	260	220	1480	320
FM108	FM408	1710	450	260	220	1630	320
FM109	FM409	1860	450	260	220	1780	320
FM207	FM407	1560	700	260	220	1480	570
FM208	FM408	1710	700	260	220	1630	570
FM209	FM409	1860	700	260	220	1780	570
FM307	FM407	1560	900	260	220	1480	770
FM308	FM408	1710	900	260	220	1630	770
FM309	FM409	1860	900	260	220	1780	770
FM117	FM407	1560	450	400	360	1480	320
FM118	FM408	1710	450	400	360	1630	320
FM119	FM409	1860	450	400	360	1780	320
FM217	FM407	1560	700	400	360	1480	570
FM218	FM408	1710	700	400	360	1630	570
FM219	FM409	1860	700	400	360	1780	570
FM317	FM407	1560	900	400	360	1480	770
FM318	FM408	1710	900	400	360	1630	770
FM319	FM409	1860	900	400	360	1780	770

quadro5 leđa ormara

Razvodni ormari



	Širina (mm)	Udaljenost između nosača (mm)	Stražnja širina (mm)
quadro5	450	250	350
	700	500	600
	900	700	800

	Udaljenost između nosača (mm)	Stražnja širina (mm)
1x10	250	350
1x24	500	600
1x36	700	800

quadro plus ormari

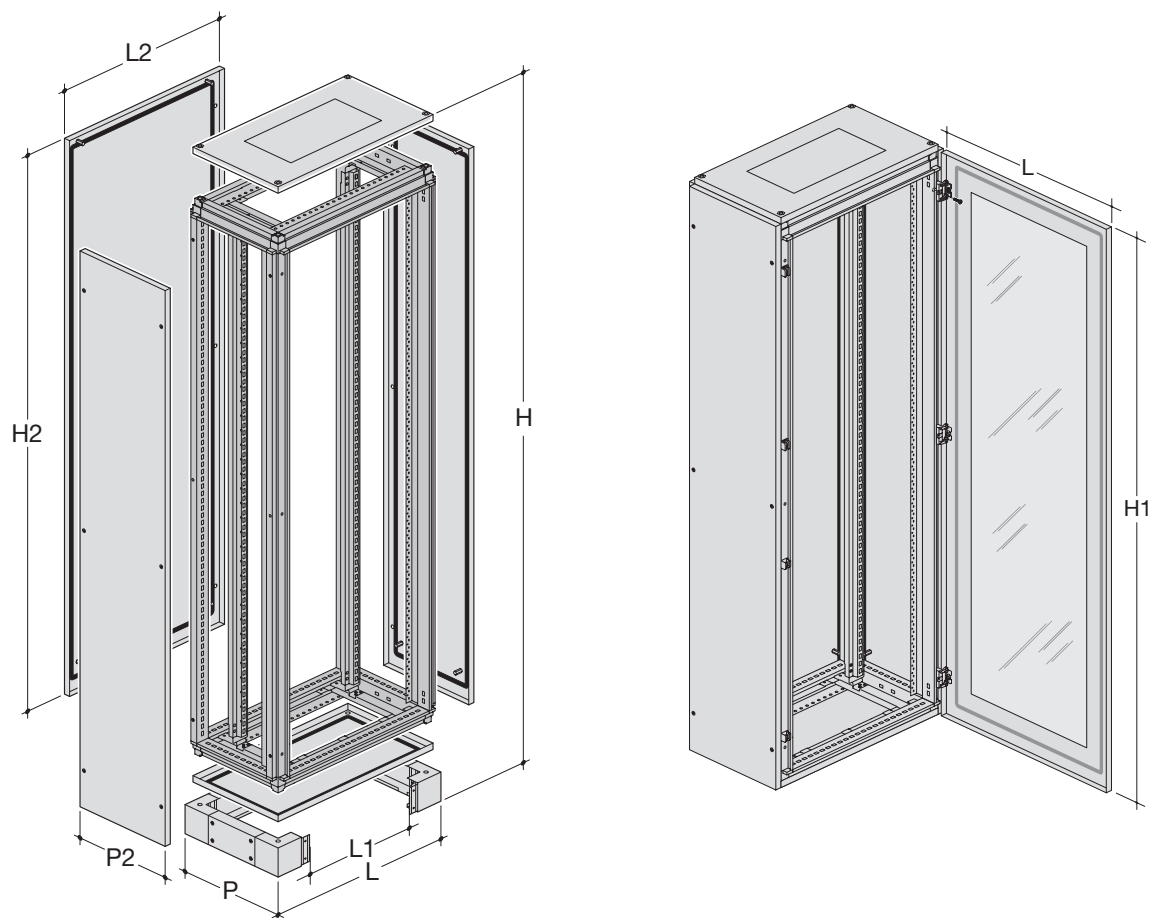

Razvodni ormari

	Gornji/ donji dio	Postolje	Stranice	Leđa	H*	P	L1	H2	L2	P2
L = 450	FN020E	FN440E	FN367E	FN217E	2100	600	288	2000	448	565
L = 700	FN029E	FN451E	FN367E	FN277E	2100	600	538	2000	698	565
L = 900	FN031E	FN453E	FN367E	FN297E	2100	600	738	2000	898	565
L = 450	FN022E	FN442E	FN377E	FN217E	2100	800	288	2000	448	765
L = 700	FN013E	FN433E	FN377E	FN277E	2100	800	538	2000	698	765
L = 900	FN017E	FN437E	FN377E	FN297E	2100	800	738	2000	898	765

quadro plus leđa ormara

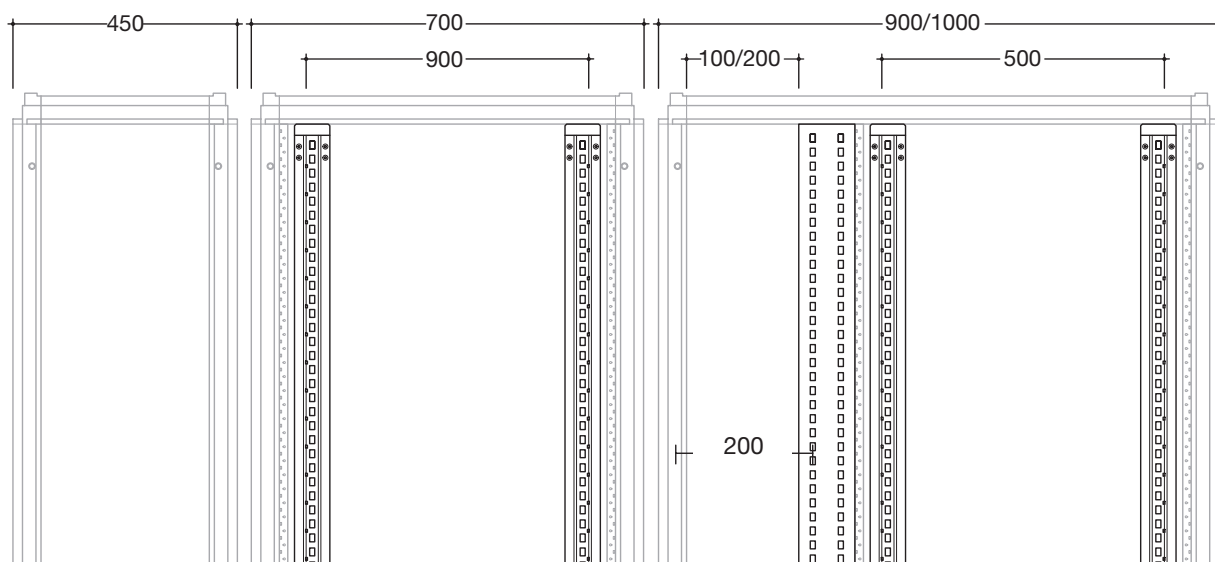

Modularna oprema 0,5 A do 125 A

Nova modularna zaštitna oprema vam nudi više sigurnosti

Jednostavna za ugradnju i pouzdana Hager modularna oprema sa još više asortimana olakšava Vam izvođenje elektroinstalacionih radova. Ova oprema vrhunskog kvaliteta štiti instalacije, ljudske živote i njihovu imovinu od opasnosti električne struje i prenapona. Sva oprema je urađena po visokim evropskim standardima i zadovoljava CE-norme. Sa Hager modularnom opremom ste na sigurnoj strani.

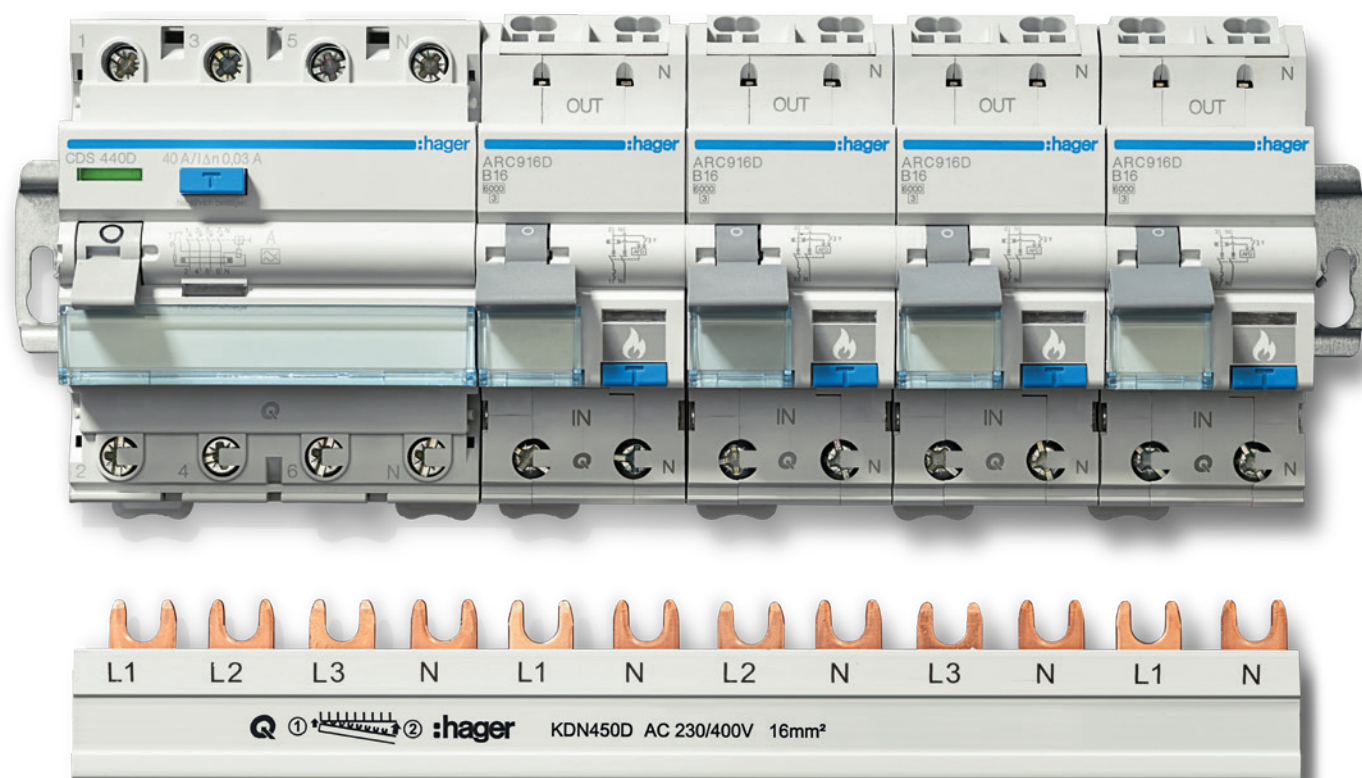

Automatski osigurači 6kA, karakteristika B	130
Automatski osigurači 6kA, karakteristika C	132
Automatski osigurači 10kA	134
Automatski osigurači 15kA	139
Zaštitni prekidači - FID sklopke tip A	141
Zaštitni prekidači - FID sklopke tip A, selektivne	142
Kombinovane FID sklopke	143
Motorne zaštitne sklopke	150
Odvodnici prenapona	152
Nosači cilindričnih rastalnih osigurača	157
Fotonaponski uređaji	159
EZN osigurači	160

Automatski osigurači 6kA, tip B

- Klasa selektivnosti 3

Karakteristike

- Polovi: 1P, 2P, 3P, 4P
 - Nazivni napon: 240V / 400V AC
 - Nazivna struja: 6 do 63A

- Frekvencija: 50/60Hz
 - Moguće pojedinačno uklanjanje sa bakarne sabirnice
 - Sa jednostavnim za instalaciju Bi-Connect stezaljkama na dovodu
 - Pogodni za naknadnu ugradnju dodatne opreme
 - Zaštita od dodira prema DIN VDE 0106 dio 100

- Polje za natpis
 - Program za označavanje hagercad, download na www.hager.de/hagercad

Standard: E DIN EN 60898-1, IEC 60898-1, VDE 0641-11



MBN132

Automatski osigurači 6kA karakteristika B - 1P

	In	Modula	Pak.	Šifra
1P	6A	1■	12	★ MBN106
	10A	1■	12	★ MBN110
	13A	1■	12	★ MBN113
	16A	1■	12	★ MBN116
	20A	1■	12	★ MBN120
	25A	1■	12	★ MBN125
	32A	1■	12	★ MBN132
	40A	1■	12	★ MBN140
	50A	1■	12	★ MBN150
	63A	1■	12	★ MBN163



MBN216

Automatski osigurači 6kA karakteristika B - 2P

	In	Modula	Pak.	Šifra
2P	6A	2■	6	★ MBN206
	10A	2■	6	★ MBN210
	13A	2■	6	★ MBN213
	16A	2■	6	★ MBN216
	20A	2■	6	★ MBN220
	25A	2■	6	★ MBN225
	32A	2■	6	★ MBN232
	40A	2■	6	★ MBN240
	50A	2■	6	★ MBN250
	63A	2■	6	★ MBN263



MBN325

Automatski osigurači 6kA karakteristika B - 3P

	In	Modula	Pak.	Šifra
3P	6A	3■	4	★ MBN306
	10A	3■	4	★ MBN310
	13A	3■	4	★ MBN313
	16A	3■	4	★ MBN316
	20A	3■	4	★ MBN320
	25A	3■	4	★ MBN325
	32A	3■	4	★ MBN332
	40A	3■	4	★ MBN340
	50A	3■	4	★ MBN350
	63A	3■	4	★ MBN363

Modularna oprema

Automatski osigurači 6kA karakteristika B - 4P

	In	Modula	Pak.	Šifra
4P	6A	4■	3	★ MBN406
	10A	4■	3	★ MBN410
	13A	4■	3	★ MBN413
	16A	4■	3	★ MBN416
	20A	4■	3	★ MBN420
	25A	4■	3	★ MBN425
	32A	4■	3	★ MBN432
	40A	4■	3	★ MBN440
	50A	4■	3	★ MBN450
	63A	4■	3	★ MBN463



MBN432

Automatski osigurači 6kA karakteristika B - 1P+N

	In	Modula	Pak.	Šifra
1P+N	6A	2■	6	★ MBN506
	10A	2■	6	★ MBN510
	13A	2■	6	★ MBN513
	16A	2■	6	★ MBN516
	20A	2■	6	★ MBN520
	25A	2■	6	★ MBN525
	32A	2■	6	★ MBN532
	40A	2■	6	★ MBN540
	50A	2■	6	★ MBN550
	63A	2■	6	★ MBN563



MBN540

Automatski osigurači 4,5kA karakteristika B - 1P+N

	In	Modula	Pak.	Šifra
1P+N	6A	1■	12	MHN506
	10A	1■	12	MHN510
	16A	1■	12	MHN516
	20A	1■	12	MHN520
	25A	1■	12	MHN525
	32A	1■	12	MHN532



MHN516

Automatski osigurači 6kA, tip C

- Klasa selektivnosti 3
- Polovi: 1P, 2P, 3P, 4P
- Nazivni napon: 240V / 400V AC
- Nazivna struja: 0,5 do 63A, frekvencija: 50/60Hz

- Moguće pojedinačno uklanjanje sa bakarne sabirnice
- Sa jednostavnim za instalaciju Bi-Connect stezaljkama na dovodu
- Pogodni za naknadnu ugradnju dodatne opreme

- Zaštita od dodira prema DIN VDE 0106 dio 100
- Program za označavanje hagercad (hager.de)

Standard: E DIN EN 60898-1, IEC 60898-1, VDE 0641-11



MCN163

Automatski osigurači 6kA karakteristika C - 1P

	In	Modula	Pak.	Šifra
1P	0,5A	1	12	★ MCN100
	1A	1	12	★ MCN101
	2A	1	12	★ MCN102
	3A	1	12	★ MCN103
	4A	1	12	★ MCN104
	6A	1	12	★ MCN106
	10A	1	12	★ MCN110
	13A	1	12	★ MCN113
	16A	1	12	★ MCN116
	20A	1	12	★ MCN120
	25A	1	12	★ MCN125
	32A	1	12	★ MCN132
	40A	1	12	★ MCN140
	50A	1	12	★ MCN150
	63A	1	12	★ MCN163



MCN232

Automatski osigurači 6kA karakteristika C - 2P

	In	Modula	Pak.	Šifra
2P	0,5A	2	6	★ MCN200
	1A	2	6	★ MCN201
	2A	2	6	★ MCN202
	3A	2	6	★ MCN203
	4A	2	6	★ MCN204
	6A	2	6	★ MCN206
	10A	2	6	★ MCN210
	13A	2	6	★ MCN210
	16A	2	6	★ MCN216
	20A	2	6	★ MCN220
	25A	2	6	★ MCN225
	32A	2	6	★ MCN232
	40A	2	6	★ MCN240
	50A	2	6	★ MCN250
	63A	2	6	★ MCN263



MCN340

Automatski osigurači 6kA karakteristika C - 3P

	In	Modula	Pak.	Šifra
3P	0,5A	3	4	★ MCN300
	1A	3	4	★ MCN301
	2A	3	4	★ MCN302
	3A	3	4	★ MCN303
	4A	3	4	★ MCN304
	6A	3	4	★ MCN306
	10A	3	4	★ MCN310
	13A	3	4	★ MCN313
	16A	3	4	★ MCN316
	20A	3	4	★ MCN320
	25A	3	4	★ MCN325
	32A	3	4	★ MCN332
	40A	3	4	★ MCN340
	50A	3	4	★ MCN350
	63A	3	4	★ MCN363

Automatski osigurači 6kA karakteristika C - 4P

		Modula	Pak.	Šifra
4P	0,5A	4■	3	★ MCN400
	1A	4■	3	★ MCN401
	2A	4■	3	★ MCN402
	3A	4■	3	★ MCN403
	4A	4■	3	★ MCN404
	6A	4■	3	★ MCN406
	10A	4■	3	★ MCN410
	13A	4■	3	★ MCN413
	16A	4■	3	★ MCN416
	20A	4■	3	★ MCN420
	25A	4■	3	★ MCN425
	32A	4■	3	★ MCN432
	40A	4■	3	★ MCN440
	50A	4■	3	★ MCN450
	63A	4■	3	★ MCN463



MCN463

Modularna
oprema

Automatski osigurači 6kA karakteristika C - 1P+N

		Modula	Pak.	Šifra
1P+N	0,5A	2■	6	★ MCN500
	1A	2■	6	★ MCN501
	2A	2■	6	★ MCN502
	3A	2■	6	★ MCN503
	4A	2■	6	★ MCN504
	6A	2■	6	★ MCN506
	10A	2■	6	★ MCN510
	13A	2■	6	★ MCN513
	16A	2■	6	★ MCN516
	20A	2■	6	★ MCN520
	25A	2■	6	★ MCN525
	32A	2■	6	★ MCN532
	40A	2■	6	★ MCN540
	50A	2■	6	★ MCN550
	63A	2■	6	★ MCN563



MCN513

Automatski osigurači 4,5kA karakteristika C - 1P+N

		Modula	Pak.	Šifra
1P+N	2A	1■	12	MJN502
	4A	1■	12	MJN504
	6A	1■	12	MJN506
	10A	1■	12	MJN510
	16A	1■	12	MJN516
	20A	1■	12	MJN520
	25A	1■	12	MJN525
	32A	1■	12	MJN532
40A	1■	12	MJN540	



MJN516

Automatski osigurači 10kA, tip B, C i D

Karakteristika okidanja:
 - B krivulja: 3 do 5 I_n
 - C krivulja: 5 do 10 I_n
 - D krivulja: 10 do 20 I_n

- Nazivna struja: 0.5 do 63A
 - Frekvencija: 50/60Hz

Priklijučak

- 25mm² - fleksibilni provodnik
 - 35mm² - kruti provodnik

Standard

- u skladu sa normom IEC 60898-1, IEC 60947-2
 - prekidna moć: 10kA (IEC 60898-1)
 15kA (IEC 60947-2)

Karakteristike

- Polovi: 1P, 2P, 3P, 4P (zaštićeni polovi)
 - Nazivni napon: 240V / 400V AC

Modularna oprema



NBN116

Automatski osigurači 10kA karakteristika B - 1P

		Modula	Pak.	Šifra
1P	6A	1	12	NBN106
	10A	1	12	NBN110
	16A	1	12	NBN116
	20A	1	12	NBN120
	25A	1	12	NBN125
	32A	1	12	NBN132
	40A	1	12	NBN140
	50A	1	12	NBN150
	63A	1	12	NBN163



NBN232

Automatski osigurači 10kA karakteristika B - 2P

		Modula	Pak.	Šifra
2P	6A	2	6	NBN206
	10A	2	6	NBN210
	16A	2	6	NBN216
	20A	2	6	NBN220
	25A	2	6	NBN225
	32A	2	6	NBN232
	40A	2	6	NBN240
	50A	2	6	NBN250
	63A	2	6	NBN263



NBN320

Automatski osigurači 10kA karakteristika B - 3P

		Modula	Pak.	Šifra
3P	6A	3	4	NBN306
	10A	3	4	NBN310
	16A	3	4	NBN316
	20A	3	4	NBN320
	25A	3	4	NBN325
	32A	3	4	NBN332
	40A	3	4	NBN340
	50A	3	4	NBN350
	63A	3	4	NBN363



NBN432

Automatski osigurači 10kA karakteristika B - 4P

		Modula	Pak.	Šifra
4P	6A	4	3	NBN406
	10A	4	3	NBN410
	16A	4	3	NBN416
	20A	4	3	NBN420
	25A	4	3	NBN425
	32A	4	3	NBN432
	40A	4	3	NBN440
	50A	4	3	NBN450
	63A	4	3	NBN463

Automatski osigurači 10kA karakteristika C - 1P

		Modula	Pak.	Šifra
1P	0,5A	1■	12	NCN100
	1A	1■	12	NCN101
	2A	1■	12	NCN102
	3A	1■	12	NCN103
	4A	1■	12	NCN104
	6A	1■	12	NCN106
	10A	1■	12	NCN110
	16A	1■	12	NCN116
	20A	1■	12	NCN120
	25A	1■	12	NCN125
	32A	1■	12	NCN132
	40A	1■	12	NCN140
	50A	1■	12	NCN150
	63A	1■	12	NCN163



NCN100

Modularna
oprema

Automatski osigurači 10kA karakteristika C - 2P

		Modula	Pak.	Šifra
2P	0,5A	2■	6	NCN200
	1A	2■	6	NCN201
	2A	2■	6	NCN202
	3A	2■	6	NCN203
	4A	2■	6	NCN204
	6A	2■	6	NCN206
	10A	2■	6	NCN210
	16A	2■	6	NCN216
	20A	2■	6	NCN220
	25A	2■	6	NCN225
	32A	2■	6	NCN232
	40A	2■	6	NCN240
	50A	2■	6	NCN250
	63A	2■	6	NCN263



NCN204

Automatski osigurači 10kA karakteristika C - 3P

		Modula	Pak.	Šifra
3P	0,5A	3■	4	NCN300
	1A	3■	4	NCN301
	2A	3■	4	NCN302
	3A	3■	4	NCN303
	4A	3■	4	NCN304
	6A	3■	4	NCN306
	10A	3■	4	NCN310
	16A	3■	4	NCN316
	20A	3■	4	NCN320
	25A	3■	4	NCN325
	32A	3■	4	NCN332
	40A	3■	4	NCN340
	50A	3■	4	NCN350
	63A	3■	4	NCN363



NCN325



NCN450

Automatski osigurači 10kA karakteristika C - 4P

		Modula	Pak.	Šifra
4P	0,5A	4	3	NCN400
	1A	4	3	NCN401
	2A	4	3	NCN402
	3A	4	3	NCN403
	4A	4	3	NCN404
	6A	4	3	NCN406
	10A	4	3	NCN410
	16A	4	3	NCN416
	20A	4	3	NCN420
	25A	4	3	NCN425
	32A	4	3	NCN432
	40A	4	3	NCN440
	50A	4	3	NCN450
	63A	4	3	NCN463

Modularna oprema

NDN - karakteristika D



NDN102

Automatski osigurači 10kA karakteristika D - 1P

		Modula	Pak.	Šifra
1P	0,5A	1	12	NDN100
	1A	1	12	NDN101
	2A	1	12	NDN102
	3A	1	12	NDN103
	4A	1	12	NDN104
	6A	1	12	NDN106
	10A	1	12	NDN110
	16A	1	12	NDN116
	20A	1	12	NDN120
	25A	1	12	NDN125
	32A	1	12	NDN132
	40A	1	12	NDN140
	50A	1	12	NDN150
	63A	1	12	NDN163



NDN216

Automatski osigurači 10kA karakteristika D - 2P

		Modula	Pak.	Šifra
2P	0,5A	2	6	NDN200
	1A	2	6	NDN201
	2A	2	6	NDN202
	3A	2	6	NDN203
	4A	2	6	NDN204
	6A	2	6	NDN206
	10A	2	6	NDN210
	16A	2	6	NDN216
	20A	2	6	NDN220
	25A	2	6	NDN225
	32A	2	6	NDN232
	40A	2	6	NDN240
	50A	2	6	NDN250
	63A	2	6	NDN263

Automatski osigurači 10kA karakteristika D - 3P

		Modula	Pak.	Šifra
3P	0,5A	3■	4	NDN300
	1A	3■	4	NDN301
	2A	3■	4	NDN302
	3A	3■	4	NDN303
	4A	3■	4	NDN304
	6A	3■	4	NDN306
	10A	3■	4	NDN310
	16A	3■	4	NDN316
	20A	3■	4	NDN320
	25A	3■	4	NDN325
	32A	3■	4	NDN332
	40A	3■	4	NDN340
	50A	3■	4	NDN350
	63A	3■	4	NDN363



NDN332

Modularna oprema

Automatski osigurači 10kA karakteristika D - 4P

		Modula	Pak.	Šifra
4P	0,5A	4■	3	NDN400
	1A	4■	3	NDN401
	2A	4■	3	NDN402
	3A	4■	3	NDN403
	4A	4■	3	NDN404
	6A	4■	3	NDN406
	10A	4■	3	NDN410
	16A	4■	3	NDN416
	20A	4■	3	NDN420
	25A	4■	3	NDN425
	32A	4■	3	NDN432
	40A	4■	3	NDN440
	50A	4■	3	NDN450
	63A	4■	3	NDN463



NDN450

Dodatna oprema za automatske osigurače

Opis	Pak.	Šifra
Zaštitni poklopac	1 kom	MZN120
Zaštitna pregrada (1 set 3 komada)	1 set	MZN121



MZN120



MZN121

Automatski osigurači 10kA, tip C

Karakteristika okidanja:
- C krivulja: 5 do 10 In

Karakteristike

- Polovi: 1P, 2P, 3P, 4P (zaštićeni polovi)
- Nazivni napon: 240V / 400V AC
- Nazivna struja: 80 do 125A
- Frekvencija: 50/60Hz

- Sa poljem za natpis

Priključak

- 25mm² - fleksibilni provodnik
- 35mm² - kruti provodnik

Standard

- u skladu sa normom IEC 60898-1, IEC 60947-2
- prekidna moć: 10kA (IEC 60898-1)
10kA (IEC 60947-2)



HMF199

Automatski osigurači 10kA karakteristika C - 1P

	In	Modula	Pak.	Šifra
1P	80A	1,5	1	HMF180
	100A	1,5	1	HMF190
	125A	1,5	1	HMF199



HMF299

Automatski osigurači 10kA karakteristika C - 2P

	In	Modula	Pak.	Šifra
2P	80A	3	1	HMF280
	100A	3	1	HMF290
	125A	3	1	HMF299



HMF399

Automatski osigurači 10kA karakteristika C - 3P

	In	Modula	Pak.	Šifra
3P	80A	4,5	1	HMF380
	100A	4,5	1	HMF390
	125A	4,5	1	HMF399

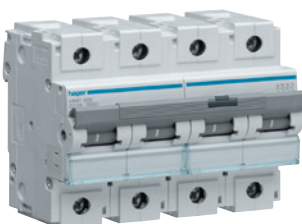

HMF499

Automatski osigurači 10kA karakteristika C - 4P

	In	Modula	Pak.	Šifra
4P	80A	6	1	HMF480
	100A	6	1	HMF490
	125A	6	1	HMF499

Automatski osigurači 15kA, tip C i D

Karakteristika okidanja:

- C krivulja: 5 do 10 I_n
- D krivulja: 10 do 20 I_n

Karakteristike

- Polovi: 1P, 2P, 3P, 4P (zaštićeni polovi)
- Nazivni napon: 240V / 400V AC
- Nazivna struja: 80 do 125A

- Frekvencija: 50/60Hz
- Sa poljem za natpis
- Mogućnost zaključavanja ručice

Priključak

- 25mm² - fleksibilni provodnik
- 35mm² - kruti provodnik

Standard

- u skladu sa normom IEC 60898-1, IEC 60947-2
- prekidna moć: 15kA (IEC 60898-1)
15kA (IEC 60947-2)

Automatski osigurači 15kA karakteristika C - 1P

	In	Modula	Pak.	Šifra
1P	80A	1,5	1	HMC180
	100A	1,5	1	HMC190
	125A	1,5	1	HMC199



HMC199

Automatski osigurači 15kA karakteristika C - 2P

	In	Modula	Pak.	Šifra
2P	80A	3	1	HMC280
	100A	3	1	HMC290
	125A	3	1	HMC299



HMC299

Automatski osigurači 15kA karakteristika C - 3P

	In	Modula	Pak.	Šifra
3P	80A	4,5	1	HMC380
	100A	4,5	1	HMC390
	125A	4,5	1	HMC399

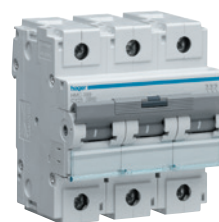

HMC399

Automatski osigurači 15kA karakteristika C - 4P

	In	Modula	Pak.	Šifra
4P	80A	6	1	HMC480
	100A	6	1	HMC490
	125A	6	1	HMC499

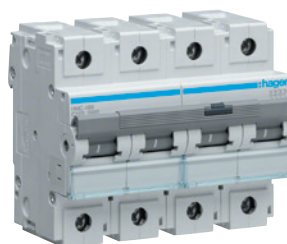

HMC499

Automatski osigurači HMD

karakteristika D, prekidna moć 15kA



Automatski osigurači 15kA, tip C i D

Karakteristika okidanja:
 - C krivulja: 5 do 10 In
 - D krivulja: 10 do 20 In

- Nazivna struja: 80 do 125A
 - Frekvencija: 50/60Hz
 - Sa poljem za natpis
 - Mogućnost zaključavanja ručice

Standard

- u skladu sa normom IEC 60898-1, IEC 60947-2
 - prekidna moć: 15kA (IEC 60898-1)
 15kA (IEC 60947-2)

Karakteristike

- Polovi: 1P, 2P, 3P, 4P (zaštićeni polovi)
 - Nazivni napon: 240V / 400V AC

Priključak

- 70mm² - fleksibilni provodnik
 - 50mm² - kruti provodnik



HMD199

Automatski osigurači 15kA karakteristika D - 1P

	In	Modula	Pak.	Šifra
1P	80A	1,5	1	HMD180
	100A	1,5	1	HMD190
	125A	1,5	1	HMD199



HMD299

Automatski osigurači 15kA karakteristika D - 2P

	In	Modula	Pak.	Šifra
2P	80A	3	1	HMD280
	100A	3	1	HMD290
	125A	3	1	HMD299



HMD399

Automatski osigurači 15kA karakteristika D - 3P

	In	Modula	Pak.	Šifra
3P	80A	4,5	1	HMD380
	100A	4,5	1	HMD390
	125A	4,5	1	HMD399



HMD499

Automatski osigurači 15kA karakteristika D - 4P

	In	Modula	Pak.	Šifra
4P	80A	6	1	HMD480
	100A	6	1	HMD490
	125A	6	1	HMD499



MZN130



MZN131

Dotatna oprema za automatske osigurače

	Pak.	Šifra
Zaštitni poklopac (1 set 4 komada)	1 set	MZN130
Zaštitna pregrada (1 set 3 komada)	1 set	MZN131

Karakteristike

- Nominalna diferencijalna struja: 10, 30, 100, 300 i 500mA
- Osjetljive na pulsirajuće struje i otporne na udarne struje do 250A
- Nazivni napon: 230V/400V
- Prekidna moć 6kA i 10kA

- Nominalna struja: 16, 25, 40, 63, 80, 100 i 125 A
- Pogodne za naknadnu ugradnju dodatne opreme
- Sa jednostavnim za instalaciju Bi-Connect klemama na dovodu
- Moguće pojedinačno uklanjanje sa bakarne sabirnice
- Zaštita od dodira prema DIN VDE 0106 dio 100

- Nije pogodno za korištenje u područjima sa hlomom
- Polje za natpis
- Program za označavanje hagercad, download na www.hager.de/hagercad

Standard: DIN EN 61008-1, EN 61008-2-1, VDE 0664-10+11

FID sklopke tip A, 6kA - 2P

	I _{Δn}	In	Modula	Pak.	Šifra
2P	10mA	16A	2■	1	★ CCA216D
		25A	2■	1	★ CCA225D
	30mA	16A	2■	1	★ CDA216D
		25A	2■	1	★ CDA225D
		40A	2■	1	★ CDA240D
	300mA	63A	2■	1	★ CDA263D
25A		2■	1	★ CFA225D	
40A		2■	1	★ CFA240D	
500mA	63A	2■	1	★ CFA263D	
	25A	2■	1	★ CGA225D	
	40A	2■	1	★ CGA240D	
		63A	2■	1	★ CGA263D



CDA240D

Modularna oprema

FID sklopke tip A, 6kA - 4P

	I _{Δn}	In	Modula	Pak.	Šifra
4P	30mA	25A	4■	1	★ CDA425D
		40A	4■	1	★ CDA440D
		63A	4■	1	★ CDA463D
	100mA	40A	4■	1	★ CEA440D
		63A	4■	1	★ CEA463D
	300mA	25A	4■	1	★ CFA425D
40A		4■	1	★ CFA440D	
63A		4■	1	★ CFA463D	
500mA	25A	4■	1	★ CGA425D	
	40A	4■	1	★ CGA440D	
	63A	4■	1	★ CGA463D	



CDA440D

FID sklopke tip A, 10kA - 4P

	I _{Δn}	In	Modula	Pak.	Šifra
4P	30mA	80A	4■	1	★ CDA680D
		100A	4■	1	★ CDA684D
300mA	300mA	80A	4■	1	★ CFA680D
		100A	4■	1	★ CFA684D
		125A	4■	1	★ CFA690D
500mA	500mA	80A	4■	1	★ CGA680D
		100A	4■	1	★ CGA684D
		125A	4■	1	★ CGA690D



CFA680D



CDA441D

FID sklopke, tip A, za 127 V-mreže - 4P

	I Δ n	In	Modula	Pak.	Šifra
4P	30mA	40A	4■	1	★ CDA441D



CPA463D

FID sklopke, tip A, selektivne - 4P

	I Δ n	In	Modula	Pak.	Šifra
4P	30mA	40A	4■	1	★ CPA440D
		63A	4■	1	★ CPA463D



CDH440D

FID sklopke, tip A HI, sa povećanom otpornosti na udarne struje i vremenskim kašnjenjem - 4P

	I Δ n	In	Modula	Pak.	Šifra
4P	30mA	40A	4■	1	★ CDH440D
		63A	4■	1	★ CDH463D



CJG440D

FID sklopke, tip A G, sa vremenskim kašnjenjem - 4P

	I Δ n	In	Modula	Pak.	Šifra
4P	30mA	40A	4■	1	★ CJG440D

Karakteristike

- Nazivni napon 230 V~
- Osjetljiva na pulsirajuće struje i stabilna kod strujnih udara do 250 A
- Karakteristika isključenja B i C po VDE 0641
- Prekidna moć 6 kA sa osiguračem 63 A / gL
- Ugradnja dodatnih elemenata
- Prikaz strujne greške pomoću prozorčića (žuto, transparentno)
- Sa Bi-Connect klemama jednostavnim za ugradnju
- Zaštita od dodira prema DIN VDE 0106 / 100

- Pogodna za naknadnu ugradnju dodatnih uređaja
- Nominalna diferencijalna struja: 10, 30mA

Standard: DIN EN 61009-1; DIN EN 61009-2-1; VDE 064 / 20 + 21

Kombinovane FID sklopke, B karakteristike - 1P+N

	I _{Δn}	In	Modula	Pak.	Šifra
1P+N	10mA	16A	2■	1	ACA916D
		6A	2■	1	ADA906D
		10A	2■	1	ADA910D
		13A	2■	1	ADA913D
		16A	2■	1	ADA916D
		20A	2■	1	ADA920D
		25A	2■	1	ADA925D
		32A	2■	1	ADA932D
		40A	2■	1	ADA940D



ADA916D

Modularna oprema

Kombinovane FID sklopke, C karakteristike - 1P+N

	I _{Δn}	In	Modula	Pak.	Šifra
1P+N	30mA	6A	2■	1	ADA956D
		10A	2■	1	ADA960D
		13A	2■	1	ADA963D
		16A	2■	1	ADA966D
		20A	2■	1	ADA970D
		25A	2■	1	ADA975D
		32A	2■	1	ADA982D



ADA966D

Kombinovane FID sklopke, B karakteristike 6kA - 4P

	I _{Δn}	In	Modula	Pak.	Šifra
4P	30mA	6A	4■	1	ADM406C
		10A	4■	1	ADM410C
		13A	4■	1	ADM413C
		16A	4■	1	ADM416C
		20A	4■	1	ADM420C
		25A	4■	1	ADM425C
		32A	4■	1	ADM432C
		40A	4■	1	ADM440C



ADM406C

Kombinovane FID sklopke, C karakteristike 6kA - 4P

	I _{Δn}	In	Modula	Pak.	Šifra
4P	30mA	6A	4■	1	ADM456C
		10A	4■	1	ADM460C
		13A	4■	1	ADM463C
		16A	4■	1	ADM466C
		20A	4■	1	ADM470C
		25A	4■	1	ADM475C
		32A	4■	1	ADM482C
		40A	4■	1	ADM490C



ADM475C



ADS925D









Kombinovane FID sklopke, B karakteristike - 1P+N, QuickConnect

	I Δ n	Prekidna moć	In	Modula	Pak.	Šifra
1P+N	10mA	6kA	16A	2 	1	★ ACS916D
		6kA	6A	2 	1	★ ADS906D
		6kA	10A	2 	1	★ ADS910D
	30mA	6kA	13A	2 	1	★ ADS913D
		6kA	16A	2 	1	★ ADS916D
		6kA	20A	2 	1	★ ADS920D
		6kA	25A	2 	1	★ ADS925D
		6kA	32A	2 	1	★ ADS932D
		6kA	40A	2 	1	★ ADS940D



ADS925D



Kombinovane FID sklopke, C karakteristike - 1P+N, QuickConnect

	I Δ n	Prekidna moć	In	Modula	Pak.	Šifra
1P+N	10mA	6kA	16A	2 	1	★ ACS966D
		6kA	6A	2 	1	★ ADS956D
		6kA	10A	2 	1	★ ADS960D
	30mA	6kA	13A	2 	1	★ ADS963D
		6kA	16A	2 	1	★ ADS966D
		6kA	20A	2 	1	★ ADS970D
		6kA	25A	2 	1	★ ADS975D
		6kA	32A	2 	1	★ ADS982D
		6kA	40A	2 	1	★ ADS990D



ADS967D

Kombinovane FID sklopke za mreže 127 V, B i C karakteristike - 1P+N, QuickConnect

	I Δ n	Karakteristika	Prekidna moć	In	Modula	Pak.	Šifra
1P+N	10mA	C	6kA	16A	2 	1	★ ACS967D
		B	6kA	16A	2 	1	★ ADS917D
		C	6kA	16A	2 	1	★ ADS967D



ADZ310D

Kombinovane FID sklopke, B karakteristike - 3P+N, QuickConnect

	I Δ n	Prekidna moć	In	Modula	Pak.	Šifra
3P+N	30mA	6kA	10A	4 	1	★ ADZ310D
		6kA	13A	4 	1	★ ADZ313D
		6kA	16A	4 	1	★ ADZ316D



ADZ363D

Kombinovane FID sklopke, C karakteristike - 3P+N, QuickConnect

	I Δ n	Prekidna moć	In	Modula	Pak.	Šifra
3P+N	30mA	6kA	10A	4 	1	★ ADZ360D
		6kA	13A	4 	1	★ ADZ363D
		6kA	16A	4 	1	★ ADZ366D

Kombinovane FID sklopke, B karakteristike - 1P+N

	I Δ n	Prekidna moć	In	Modula	Pak.	Šifra
1P+N	10mA	10kA	16A	2■	1	ACA516D
		10kA	6A	2■	1	ADA506D
	30mA	10kA	10A	2■	1	ADA510D
		10kA	13A	2■	1	ADA513D
		10kA	16A	2■	1	ADA516D
		10kA	20A	2■	1	ADA520D
		10kA	25A	2■	1	ADA525D
		10kA	32A	2■	1	ADA532D



ACA516D

Kombinovane FID sklopke, C karakteristike - 1P+N

	I Δ n	Prekidna moć	In	Modula	Pak.	Šifra
1P+N	10mA	10kA	16A	2■	1	ACA566D
		10kA	6A	2■	1	ADA556D
	30mA	10kA	10A	2■	1	ADA560D
		10kA	13A	2■	1	ADA563D
		10kA	16A	2■	1	ADA566D
		10kA	20A	2■	1	ADA570D
		10kA	25A	2■	1	ADA575D
		10kA	32A	2■	1	ADA582D



ADA566D

Modularna oprema

Kombinovane FID sklopke, B karakteristike - 4P

	I Δ n	Prekidna moć	In	Modula	Pak.	Šifra
4P	30mA	10kA	6A	4■	1	ADX406D
		10kA	10A	4■	1	ADX410D
		10kA	13A	4■	1	ADX413D
		10kA	16A	4■	1	ADX416D
		10kA	20A	4■	1	ADX420D
		10kA	25A	4■	1	ADX425D
		10kA	32A	4■	1	ADX432D
		10kA	40A	4■	1	ADX440D



ADX406D

Kombinovane FID sklopke, C karakteristike - 4P

	I Δ n	Prekidna moć	In	Modula	Pak.	Šifra
4P	30mA	10kA	6A	4■	1	ADX456D
		10kA	10A	4■	1	ADX460D
		10kA	13A	4■	1	ADX463D
		10kA	16A	4■	1	ADX466D
		10kA	20A	4■	1	ADX470D
		10kA	25A	4■	1	ADX475D
		10kA	32A	4■	1	ADX482D
		10kA	40A	4■	1	ADX490D



ADX470D



AFX406D

Kombinovane FID sklopke, B karakteristike - 4P

	I Δ n	Prekidna moč	In	Modula	Pak.	Šifra
4P	300mA	10kA	6A	4	1	AFX406D
		10kA	10A	4	1	AFX410D
		10kA	13A	4	1	AFX413D
		10kA	16A	4	1	AFX416D
		10kA	20A	4	1	AFX420D
		10kA	25A	4	1	AFX425D
		10kA	32A	4	1	AFX432D
		10kA	40A	4	1	AFX440D



AFX490D

Kombinovane FID sklopke, C karakteristike - 4P

	I Δ n	Prekidna moč	In	Modula	Pak.	Šifra
4P	300mA	10kA	6A	4	1	AFX456D
		10kA	10A	4	1	AFX460D
		10kA	13A	4	1	AFX463D
		10kA	16A	4	1	AFX466D
		10kA	20A	4	1	AFX470D
		10kA	25A	4	1	AFX475D
		10kA	32A	4	1	AFX482D
		10kA	40A	4	1	AFX490D

Dodatna oprema za automatske osigurače / FID sklopke



KDN163A

Šine za faze - 1P

In	Presjek (mm ²)	Modula	Pak.	Šifra
63A	10	12	100	KDN163A
		57	50	KDN163B
80A	16	12	100	KDN180A
		57 (1m)	50	KDN180B



KDN263B

Šine za faze - 2P

In	Presjek (mm ²)	Modula	Pak.	Šifra
63A	10	12	25	KDN263A
		57 (1m)	10	KDN263B
80A	16	12	25	KDN280A
		57 (1m)	10	KDN280B



KDN363B

Šine za faze - 3P

In	Presjek (mm ²)	Modula	Pak.	Šifra
63A	10	12	50	KDN363A
		57 (1m)	20	KDN363B
80A	16	12	50	KDN380A
		57 (1m)	10	KDN380B





KDN451D

Šine za faze - 3P+N

In	Presjek (mm ²)	Modula	Pak.	Šifra
63	16	12	25	★ KDN450D
		54	10	★ KDN450E
80A	16	12	25	★ KDN451D
		54	10	★ KDN451E

Šine za faze - 4P

In	Presjek (mm ²)	Modula	Pak.	Šifra
63A	10	12 	25	KDN463A
		57  (1m)	10	KDN463B
80A	16	12 	25	KDN480A
		57  (1m)	10	KDN480B



KDN463B

Završne kape faza

Opis	Pak.	Šifra
Završna kapa za 2P i 3P šine	10	KZN023
Završna kapa za 4P šine	10	KZN024



KZN023

Premosnice / prespojni kablovi

Opis	Pak.	Šifra
Premosnica NYAF 10mm ² , 110mm, igla	50	K67C
Premosnica NYAF 6mm ² , 110mm, viljuška	50	K67D
Premosnica NYAF 6mm ² , 250mm, igla	50	K67F
Premosnica NYAF 6mm ² , 100mm, viljuška	50	K67F
Premosnica NYAF 6mm ² , 250mm, viljuška	50	K67G
Premosnica NYAF 6mm ² , 110mm, igla	50	K67H
Premosnica NYAF 10mm ² , 100mm, viljuška	50	K67K
Premosnica NYAF 10mm ² , 250mm, viljuška	50	K67L
Premosnica NYAF 10mm ² , 250mm, igla	50	K67M
Premosnica NYAF 10mm ² , 125mm, plava, igla	50	K67N



K67C

K67D

K67N

Premosnice

Opis	Pak.	Šifra
Premosnica 1P, igla/faza, 125mm	25	KC125
Premosnica 1P, igla/faza, 150mm	25	KC150
Premosnica 3P, igla/faza, 125mm	25	KC325
Premosnica 3P, igla/faza, 150mm	25	KC350



KC125



MZ201

CZ001

Pomoćni prekidači

Opis	Modula	Pak.	Šifra
Pomoćni prekidač 1NO+1NC 6A / 230V	0,5	1	MZ201
Signalni kontakt SD 1NO+1NC 6A / 230V	0,5	1	MZ202
Pomoćni prekidač 1NO+1NC i signalni kontakt SD 1NO+1NC 6A / 230V	1	1	CZ001
1NO + 1NC + 1NO kontakti, pogodni za: - FID sklopku 125A tipa A i AC - FID sklopku 40-63A tip B	0,5	1	CZ009



MZ203

Radni okidači

Karakteristike:

- distancioni isklup putem stalnog ili impulsnog upravljanja

Opis	Modula	Pak.	Šifra
Radni okidač 230-415V AC ili 110-130V DC	1	1	MZ203
Radni okidač 24-48V AC, 12-48V DC	1	1	MZ204



MZ205

Podnaponski okidači

Karakteristike:

- dijapazon isklopa: 35 - 70 % Un

Opis	Modula	Pak.	Šifra
Podnaponski okidač 48V DC	1	1	MZ205
Podnaponski okidač 230V AC	1	1	MZ206



MZ212

Prenaponski okidač

Opis	Modula	Pak.	Šifra
Prenaponski okidač	1	1	MZ212



MZN175

Zaporni mehanizmi

	Pak.	Šifra
Zaporni mehanizam za sprječavanje nedozvoljenog uključenja/isključenja	1	MZN175
Žičani zaporni mehanizam	1	MZN176



LZ060

Distancer za sprječavanje pregrijavanja

	Pak.	Šifra
Distancer za sprječavanje pregrijavanja 0,5 modula	12	LZ060

Poklopci kleva

		Pak.	Šifra
za automatske osigurače	Zaštitni poklopac 1■	1	MZN120
	Zaštitna pregrada 1■ (1 set 3 komada)	1 set	MZN121
	Zaštitni poklopac 1,5■ (1 set 4 komada)	1 set	MZN130
	Zaštitna pregrada 1,5■ (1 set 3 komada)	1 set	MZN131
za FID sklopke	za 2P FID sklopku 25 - 63A 2■ žuti (1 set 2 komada)	1 set	CZN005
	za 4P FID sklopku 25 - 63A 4■ sivi (1 set 2 komada)	1 set	CZN006
	80 - 100A 2■ (1 set 2 komada)	1 set	CZ007
	80 - 100A 4■ (1 set 2 komada)	1 set	CZ008
za kombinovane FID sklopke	Poklopac kleva 2■ sivi (1 set 2 komada)	1 set	AZ002
	Poklopac kleva 2■ žuti (1 set 2 komada)	1 set	AZ010



MZN120



MZN121



AZ002



AZ010

Modularna oprema

Za upravljanje i zaštitu jednofaznih ili trofaznih motora. Nazivna struja motora se podešava na uređaju pomoću brojčanika.

prekidač je podesiv
- Naknadna ugradnja signalnog kontakta, te podnaponskog i radnog okidača

Karakteristike

- isklopna karakteristika K
- Nazivni napon: 230V AC
- Nazivna struja: 0,1 do 32A
- Sa termičkim i magnetnim okidačem, termički

Standard: IEC EN 60947

Ožičenje motora mora biti u skladu sa IEC/EN 60947

Prekidna moć

	I _c (kA) 230V AC	I _c (kA) 400V AC
0,16 do 10A	100	100
16 do 25A	16	16



MM501N

Motorne zaštitne sklopke

	Struja	Snaga (kW) za 230V	Snaga (kW) za 400V	Modula	Pak.	Šifra
3-fazno	0,1 - 0,16A	-	-	2½	1	MM501N
	0,16 - 0,25A	-	0,06	2½	1	MM502N
	0,25 - 0,4A	0,06	0,09	2½	1	MM503N
	0,4 - 0,63A	0,09	0,12	2½	1	MM504N
	0,63 - 1,0A	0,09	0,12	2½	1	MM505N
	1,0 - 1,6A	0,25	0,55	2½	1	MM506N
	1,6 - 2,5A	0,55	0,8	2½	1	MM507N
	2,5 - 4,0A	0,8	1,5	2½	1	MM508N
	4,0 - 6,3A	1,5	2,5	2½	1	MM509N
	6,3 - 10,0A	2,5	4	2½	1	MM510N
	10,0 - 16,0A	4	7,5	2½	1	MM511N
	16,0 - 20,0A	5,5	9	2½	1	MM512N
	20,0 - 25,0A	7,5	12,5	2½	1	MM513N
	25,0 - 32,0A	7,5	15	2½	1	MM514N



MZ522N

Pomoćni prekidači

Opis	Modula	Pak.	Šifra
Pomoćni kontakt 1NO+1NC, 3,5A/230V - 2A/400V	½	1	MZ520N
Pomoćni kontakt 1NO, 1A/400V	-	1	★ MZ522N



MZ527N

Signalni kontakt

Opis	Modula	Pak.	Šifra
Signalni kontakt 2NO 2A, 3,5A/230V - 2A/400V	½	1	MZ527N



MZ529N

Podnaponski okidači

Opis	Modula	Pak.	Šifra
Podnaponski okidač 230V	1	1	MZ528N
Podnaponski okidač 400V	1	1	MZ529N



MZ523N

Radni okidač

Opis	Modula	Pak.	Šifra
Radni okidač 230V	1	1	MZ523N

Tasteri za isključenje u nuždi, N/Ž, IP65

	Pak.	Šifra
Taster za isključenje u nuždi 1NO+NC	1	MZ530N
Taster za isključenje u nuždi sa ključem 1NO+NC	1	MZ531N



MZ530N

MZ531N

Pribor i dodaci

	Pak.	Šifra
Nadgradno kućište IP55 za motorne zaštitne sklopke (80 x 158 x 125,5 mm)	1	MZ521N
Šina za faze 3P 10mm ² , za 2 motorne zaštitne sklopke	10	KD302M
Šina za faze 3P 10mm ² , za 3 motorne zaštitne sklopke	10	KD303M
Šina za faze 3P 10mm ² , za 4 motorne zaštitne sklopke	10	KD304M
Priključna klema 3P, 3 x 25mm ² , za montažu na motorne zaštitne sklopke	1	KF30M
Kapa za zaštitu od dodira	10	KZ058



MZ521N

KF30M

Modularna
oprema

Kombinovani odvodnici prenapona Tip 1 + Tip 2

Karakteristike

Odvodnik tip 1 + tip 2 za razne vrste mreža (TNC, TNS i TT)

- Ograničenje napona na 1,5 kV
- Sastoji se od podnožja i ubodnih zaštitnih modula osim kod SP8...Z
- Uz dogovor sa lokalnom EP moguća je ugradnja

ovih uređaja prije mjernog brojala!

Standard: EN 61643- 11 / VDE 0675-6-11



SPN800

Kombinovani odvodnici prenapona sa ulošcima, tip 1+ tip 2

Karakteristike:

- Nivo zaštite $U_p \leq 1,5kV$
- Valni tip: 10/350 μs

limp	Polova	Tip mreže	Modula	Pak.	Šifra
75kA	3P	TN-C	6	1	SPN800
100kA	4P	TN-S	8	1	SPN801
	4P	TT	8	1	SPN802



SPN802R

Kombinovani odvodnici prenapona sa ulošcima, tip 1 + tip 2, sa signalnim kontaktom

Karakteristike:

- Nivo zaštite $U_p \leq 1,5kV$
- Valni tip: 10/350 μs

limp	Polova	Tip mreže	Modula	Pak.	Šifra
75kA	3P	TN-C	6	1	SPN800R
100kA	4P	TN-S	8	1	SPN801R
	4P	TT	8	1	SPN802R



SPN080

Ubodni moduli za SPN80x

Karakteristike:

- Nivo zaštite $U_p \leq 1,5kV$

Opis	Modula	Pak.	Šifra
Ubodni modul 25kA klasa 1/B za SPN8xxx	2	1	SPN080
Ubodni modul N. 25kA klasa 1/B za SPN802x	2	1	SPN080N

Kombinovani odvodnici prenapona - monoblok



SPA401

Kombinovani odvodnici prenapona, tip 1 + tip 2 - monoblok

Karakteristike:

- Nivo zaštite $U_p \leq 1,5kV$
- limp 12,5 kA (10 / 350)

limp (10 / 350)	Polova	Tip mreže	Modula	Pak.	Šifra
25kA	2P	TT + TN	2	1	SPA201
37,5kA	3P	TN-C	4	1	SPA400
50kA	4P	TT + TN-S	4	1	SPA401

Karakteristike

- Ovi odvodnici prenapona služe za ograničenje napona na $\leq 1,25 \text{ kV}$ / $\leq 1,5 \text{ kV}$ / $\leq 2 \text{ kV}$ i mogu se montirati iza odvodnika tipa 1.
- Kod instalacije ovih odvodnika jedan iza drugog moramo se pridržavati dužine kabla $> 15 \text{ m}$ ili ugraditi rastavljač induktiviteta.

Standard: EN 61643- 11 / VDE 0675-6-11

Odvodnici prenapona sa ulošcima, tip 2 (klasa C) - 1P

Imax / Up	Polova	Modula	Pak.	Šifra
40kA, Up: 1,5kV	1P	1	1	SPN115
40kA, Up: 1,5kV	1P	1	1	SPN118
Odvodnici prenapona sa signalnim kontaktom				
40kA, Up: 2kV	1P	1	1	SPN113
40kA, Up: 1,5kV	1P	1	1	SPN117



SPN115

Odvodnici prenapona sa ulošcima, tip 2 (klasa C) - 3P

Imax / Up	Polova	Modula	Pak.	Šifra
40kA, Up: 1,25kV	3P	3	1	SPN315
40kA, Up: 2kV	3P	3	1	SPN513
Odvodnici prenapona sa signalnim kontaktom				
40kA, Up: 1,5kV	3P	3	1	SPN317
40kA, Up: 2kV	3P	3	1	SPN517



SPN317

Odvodnici prenapona sa ulošcima, tip 2 (klasa C) - 4P

Imax / Up	Polova	Modula	Pak.	Šifra
40kA, Up: 1,5kV	4P	4	1	SPN415
40kA, Up: 1,5kV	4P	4	1	SPN418
Odvodnici prenapona sa signalnim kontaktom				
40kA, Up: 1,5kV	4P	4	1	SPN417
40kA, Up: 1,5kV	4P	4	1	SPN419



SPN417

Ulošci odvodnika prenapona, tip 2 (klasa C)

Opis	Up	Modula	Pak.	Šifra
Uložak 1P za IT mreže 40kA 440V	2kV	1	1	SPN013
Uložak 1P (varistor) 40kA 275V	1,5kV	1	1	SPN015
Uložak 1P za TT mreže 40kA 255V	1,5kV	1	1	SPN018



SPN013

Odvodnici prenapona Tip 2 (Klasa C)

Standard: EN 61643- 11 / IEC 61643-11

Ovi odvodnici prenapona služe za ograničenje napona na $\leq 1,25 \text{ kV}$ / $\leq 1,5 \text{ kV}$ / $\leq 2 \text{ kV}$ i mogu se montirati iza odvodnika tipa 1.

Kod montiranja ovih odvodnika jedan iza drugog moramo se pridržavati dužini kabla $> 15 \text{ m}$ ili ugraditi rastavljač inuktiviteta.



SPN115D

Odvodnici prenapona sa ulošcima i indikacijom, tip 2 (klasa C) - 15kA

Imax / Up	Polova	Modula	Pak.	Šifra
15kA, Up: 1kV	1P	1■	1	★ SPN115D
	2P	2■	1	★ SPD215D
	4P	4■	1	★ SPD415D



SPD140D

Odvodnici prenapona sa ulošcima i indikacijom, tip 2 (klasa C) - 40kA

Imax / Up	Polova	Modula	Pak.	Šifra
40kA, Up: 1,2kV	1P	1■	1	★ SPD140D
	2P	2■	1	★ SPD240D
	4P	4■	1	★ SPD440D



SPD040N

Ulošci odvodnika prenapona

Opis	Nivo zaštite Up	Modula	Pak.	Šifra
Uložak 1P 40kA 275V za fazu SPDxxxD	1,2kV	1■	1	★ SPD040D
Uložak 1P 40kA 255V za nulu SPDxxxD	1,5kV	1■	1	★ SPD040N

Odvodnici prenapona Tip 3

Ovi odvodnici prenapona služe za ograničenje napona na $\leq 1,5$ kV.

Odvodnici tipa 3 bi trebali biti postavljeni što bliže uređaju koji štite, kako bi naponski prag bio reduciriran na podnošljiv nivo za uređaj.

Karakteristike

- Fina zaštita klase D
- 1+ N - PE sa prikazom stanja
- L / N: zaštitni prag $\leq 1,25$ kV
- L(N) / PE: zaštitni prag $\leq 1,5$ kV

Standard: DIN EN 61463-11, VDE 0675-6-11

Odvodnici prenapona tip 3 (klasa D)

Karakteristike:

- Zaštitni prag 1,5kV
- Kompletan uređaj

Iimp / Up	Polova	Modula	Pak.	Šifra
5kA, Up: 1,2kV	1P	1	1	★ SPN203N
8kA, Up: 1,2kV	3P	2	1	★ SPN403N



SPN203N

Uložci za odvodnike prenapona, Tip 3

Opis	Nivo zaštite Up	Modula	Pak.	Šifra
Uložak 1P 5kA	1,2kV	1	1	★ SPN023N
Uložak 1P 8kA	1,2kV	2	1	★ SPN043N



SPN023N

Odvodnici prenapona, Tip 3 - P/Ž

Opis	Polova	Modula	Pak.	Šifra
Odvodnik sa 3 priključka 1,5mm ²	3P	-	1	EUS315
Odvodnik sa 6 priključka 1,5mm ²	6P	-	1	EUS615

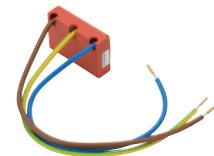

EUS315



TG029

EIB KNX zaštitni uređaj

Opis	Polova	Modula	Pak.	Šifra
Odvodnik prenapona KNX, (6A) ²	2P	-	1	TG029



SPK103

Odvodnici prenapona za IP-širokopolasne priključke

	Polova	Modula	Pak.	Šifra
(V)DSL	1P	1	1	SPK103
(A)DSL i ISDN	1P	1	1	SPK102

Modularna oprema



SPK200

Odvodnik prenapona RJ45 za Ethernet i VoIP mreže

Opis	Polova	Modula	Pak.	Šifra
Odvodnik prenapona RJ45	1P	1	1	SPK200



SPK300

Odvodnik prenapona - koaksijalni za SAT i BK-Antene 75 Ohm

Opis	Polova	Modula	Pak.	Šifra
Odvodnik prenapona - koaksijalni	1P	1	1	SPK200



SPK402

Odvodnici prenapona za meteorološku stanicu

Opis	Polova	Modula	Pak.	Šifra
Odvodnik 2-polni	2P	1	1	SPK402
Odvodnik 4-polni	4P	1	1	SPK404



SPK502

Odvodnik prenapona za BUS sisteme i video prijenos

	Polova	Modula	Pak.	Šifra
za BUS sisteme i video prenos	1P	1	1	SPK502

Upravljanje i zaštita strujnih kola od kratkog spoja i prenapona

Karakteristike

- Veličine: L38, L51, L58
- Napon: 690V AC
- Nazivna struja: 20 do 125A
- Frekvencija: 50/60Hz

- Prekidna moć:

- Uložak 10,3 x 38mm: 80kA - 690V AC
- Uložak 14 x 51mm: 100kA - 690V AC
- Uložak 22 x 58mm: 100kA - 690V AC

Presjek kabela

- L38 (10x38mm)
 - Jednožilni kabal: 25mm²
 - Višežilni kabal: 16mm²
- L51 (14x51mm)

- Jednožilni kabal: 35mm²

- Višežilni kabal: 25mm²
- L58 (22x58mm)
 - Jednožilni kabal: 50mm²
 - Višežilni kabal: 35mm²

Standard: IEC 60 269-2, IEC 60 269-2-1 i IEC 60 947-3

Nosači cilindričnih osigurača L38 - 32A-690V (uložak 10,3x38)

	Modula	Pak.	Šifra
1P	1■	12	★ LSN501
1P sa indikacijom	1■	12	★ LSN531
1P+N	2■	6	★ LSN512
1P+N širine 1■ modula	1■	12	L50600
1P+N sa indikacijom	1■	12	L53201
2P	2■	6	★ LSN502
3P	3■	4	★ LSN503
3P+N	4■	3	★ LSN504
N	1■	12	★ LSN509



LSN504

Nosači cilindričnih osigurača L51 - 50A-690V (uložak 14x51)

	Modula	Pak.	Šifra
1P	1,5■	1	LS601
1P+N	3■	1	LS612
2P	3■	1	LS602
3P	4,5■	1	LS603
3P+N	6■	1	LS604



LS601

Nosači cilindričnih osigurača L58 - 125A-690V (uložak 22x58)

	Modula	Pak.	Šifra
1P	2■	1	LS701
1P+N	4■	1	LS712
2P	4■	1	LS702
3P	6■	1	LS703
3P+N	8■	1	LS704



LS701

Dodaci

	Modula	Pak.	Šifra	
za L38	Kutija za rezervne osigurače (uloške) 1■	1■	10	L14700
	Set za zaključavanje nosača osigurača	-	1	MZ178
	Set za povezivanje nosača osigurača	-	12	LB026
	Mikroprekidač 1P 5A-250V za LS601		1	LS670
za L51-L58	Mikroprekidač 3P 5A-250V za LS603		1	LS671
	Mikroprekidač 1P 5A-250V za LS701		1	LS770
	Mikroprekidač 3P 5A-250V za LS703		1	LS771
	Signalno svjetlo 230V za L51 i L58		1	LS672



L14700



LS672



LF302G

Cilindrični rastalni osigurači (ulošci) gG, 10,3x38

	Pak.	Šifra
0,5A	10	LF300G
1A	10	LF301G
2A	10	LF302G
4A	10	LF304G
6A	10	LF306G
8A	10	LF308G
10A	10	LF310G
12A	10	LF312G
16A	10	LF316G
20A	10	LF320G
25A	10	LF325G
32A	10	LF332G

Modularna
oprema



LF425G

Cilindrični rastalni osigurači (ulošci) gG, 14x51

	Pak.	Šifra
2A	10	LF402G
4A	10	LF404G
6A	10	LF406G
8A	10	LF408G
10A	10	LF410G
12A	10	LF412G
16A	10	LF416G
20A	10	LF420G
25A	10	LF425G
32A	10	LF432G
40A	10	LF440G
45A	10	LF445G
50A	10	LF450G



LF563G

Cilindrični rastalni osigurači (ulošci) gG, 22x58

	Pak.	Šifra
16A	10	LF516G
20A	10	LF520G
25A	10	LF525G
32A	10	LF532G
40A	10	LF540G
50A	10	LF550G
63A	10	LF563G
80A	10	LF580G
100A	10	LF590G
125A	10	LF599G

Nosači fotonaponskih osigurača

DC zaštita fotonaponskih uređaja od kratkog spoja i preopterećenja.

Karakteristike

- Veličina: L38 (10x38)
- Napon: 1000V DC
- Nazivna struja: 32A
- Nazivna struja uložka: 2 do 32A
- Prekidna moć: 30kA

Presjek kabela

- Jednožilni kabal: 16mm²
- Višežilni kaba: 10mm²

Standard: IEC 60 269-2, IEC 60 269-2-1 i IEC 60 947-3

Prekidač DC

Kreiran za fotonaponske uređaje, ali u potpunosti kompatibilan za sve druge DC uređaje i sisteme.

Karakteristike

- Napon: 1000V DC 21B

- Nazivna struja: 32A

Presjek kabela

- Jednožilni kabal: 16mm²
- Višežilni kaba: 10mm²

Standard: IEC 60 947-3

Odvodnik prenapona PV

Tip 2 1000V DC

Standard: IEC 60364-7-712

Nosači fotonaponskih osigurača

	Modula	Pak.	Šifra
1P 1000V DC L38 1■	1■	12	L501PV
2P 1000V DC L38 2■	2■	6	L502PV



L501PV L502PV

Fotonaponski osigurači (ulošci)

		Pak.	Šifra
PV 10x38mm 1000V DC	1A	10	LF301PV
	2A	10	LF302PV
	3A	10	LF303PV
	4A	10	LF304PV
	5A	10	LF305PV
	6A	10	LF306PV
	8A	10	LF308PV
	10A	10	LF310PV
	12A	10	LF312PV
	15A	10	LF315PV
	16A	10	LF316PV
	20A	10	LF320PV
PV 10x38mm 600V DC	25A	10	LF325PV
	32A	10	LF332PV



LF301PV - LF332PV

Prekidač DC

	Modula	Pak.	Šifra
Prekidač (4P) 32A 1000V DC	3,5■	1	SB432PV



SB432PV

FID sklopke tip B - 4P

(za fotovoltne instalacije kao i za punjače za električna vozila)

		Modula	Pak.	Šifra
30mA	40A	4■	1	★ CDB640E
	63A	4■	1	★ CDB663E
300mA	40A	4■	1	★ CFB640E
	63A	4■	1	★ CFB663E



CDB640E

Odvodnik prenapona tip 2

Opis	Modula	Pak.	Šifra
Odvodnik prenapona tip 2, 25kA 1000V DC	3■	1	SPV325
Prenaponski modul tip 2 1P 25kA SPV325 +/-	1■	1	SPV025
Prenaponski modul tip 2 1P 25kA SPV325 uzemljenje	1■	1	SPV025E



SPV325

DII i DIII osnove osigurača

Osnove DII i DIII osigurača za montažu na DIN šinu. Namjenjene za otvore za uređaje od 46 mm.

Karakteristike:

- Materijal: keramika
- LExxxx-SS = stezaljka na ulazu i izlazu
- LExxxx-KS = vijčani ulaz, stezaljka u izlazu

Standard: DIN VDE 0636, DIN 49 510

Niskonaponski topljivi ulošci

Namjenjeni za osnove osigurača DII i DIII

Karakteristike:

- Tip: gG / gL
- Nominalni napon: 400 V AC / 250 V

- Prekidna moć: 50 kA/AC 400 V, 8 kA/DC 250 V

Standard: EC 60269, EN 60269, DIN 49522, VDE 0636/T41



LE27K-3

DII osnove osigurača 25A

Opis	Pak.	Šifra
DII osnova osigurača E27 KS 1P	20	LE27K-KS
DII osnova osigurača E27 SS 1P	20	LE27K-SS
DII osnova osigurača sa poklopcem E27 3P	4	LE27K-3
DII osnova osigurača bez poklopca E27 1P	15	L14
DII osnova osigurača sa zaštitnim poklopcem E27 1P	10	L14D
DII osnova osigurača sa poklopcem za plombiranje E27 1P	10	L17B



LE33K-SS

DIII osnove osigurača 63A

Opis	Pak.	Šifra
DIII osnova osigurača E33 KS 1P	20	LE33K-KS
DIII osnova osigurača E33 SS 1P	20	LE33K-SS
DIII osnova osigurača sa poklopcem E33 3P	6	LE33K-3
DIII osnova osigurača bez poklopca E33 1P	15	L54
DIII osnova osigurača sa zaštitnim poklopcem E33 1P	10	L54D

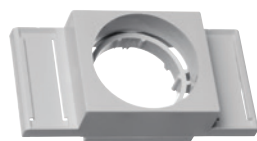

LE27AD

Zaštitni poklopci

Opis	Pak.	Šifra
Zaštitni poklopac E27 25A, sivi	20	LE27AD
Zaštitni poklopac E33 63A, sivi	20	LE33AD

Niskonaponski topljivi ulošci



LE2710

Topljivi ulošci DII / E27 gG, 22 x 50mm

Opis	Pak.	Šifra
Topljivi uložak DII/E27 2A 500V, sa indikatorom pregaranja	5	LE2702
Topljivi uložak DII/E27 4A 500V, sa indikatorom pregaranja	5	LE2704
Topljivi uložak DII/E27 6A 500V, sa indikatorom pregaranja	5	LE2706
Topljivi uložak DII/E27 10A 500V, sa indikatorom pregaranja	5	LE2710
Topljivi uložak DII/E27 16A 500V, sa indikatorom pregaranja	5	LE2716
Topljivi uložak DII/E27 20A 500V, sa indikatorom pregaranja	5	LE2720
Topljivi uložak DII/E27 25A 500V, sa indikatorom pregaranja	5	LE2725



LE3363

Topljivi ulošci DIII / E33 gG, 27 x 50mm

Opis	Pak.	Šifra
Topljivi uložak DIII/E33 35A 500V, sa indikatorom pregaranja	5	LE3335
Topljivi uložak DIII/E33 50A 500V, sa indikatorom pregaranja	5	LE3350
Topljivi uložak DIII/E33 63A 500V, sa indikatorom pregaranja	5	LE3363

Kape EZN osigurača DII / E27

Opis	Pak.	Šifra
Kapa EZN osigurača DII / E27 od izolacijskog materijala	20	LE27SI
Kapa EZN osigurača DII / E27 od plastike (moguće plombirati)	20	LE27SIP
Kapa EZN osigurača DII / E27 od keramike	10	LE27SK



LE27SK

Kape EZN osigurača DIII / E33

Opis	Pak.	Šifra
Kapa EZN osigurača DIII / E33 od izolacijskog materijala	20	LE33SI
Kapa EZN osigurača DIII / E33 od plastike (moguće plombirati)	20	LE33SIP
Kapa EZN osigurača DIII / E33 od keramike	10	LE33SK



LE33SI

Modularna
oprema

Keramički kalibarski prstenovi DII / E27

Opis	Pak.	Šifra
Kalibarski prsten DII / E27 2A	25	LE27P02
Kalibarski prsten DII / E27 4A	25	LE27P04
Kalibarski prsten DII / E27 6A	25	LE27P06
Kalibarski prsten DII / E27 10A	25	LE27P10
Kalibarski prsten DII / E27 16A	25	LE27P16
Kalibarski prsten DII / E27 20A	25	LE27P20
Kalibarski prsten DII / E27 25A	25	LE27P25

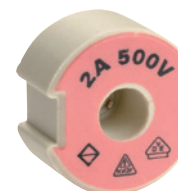

LE27P02



LE27P06

Keramički kalibarski prstenovi DIII / E33

Opis	Pak.	Šifra
Kalibarski prsten DIII / E33 35 / 40A	25	LE33P35
Kalibarski prsten DIII / E33 50A	25	LE33P50
Kalibarski prsten DIII / E33 63A	25	LE33P63



LE33P63

LED signalizacija, upravljanje, i nadzor

Novi dizajn Hager signalizatora, daje razvodnom ormaru moderan izgled, koji nadopunjava modernu instalaciju. Sa novim LED - signalizatorima se mogu realizovati različite kontrolne i dojavne funkcije u razvodnom ormaru. Tasteri i prekidači omogućuju vanredna upravljanja strujnim kolima, testiranje, lokalno upravljanje itd.

Prednost LED tehnologije:

- Vijek trajanja dosadašnjih signalnih lampi na žarnu nit je 10.000 sati.
- Vijek trajanja LED signalnih lampi je 100.000 sati bez održavanja.



Prekidači na DIN šinu	164
Tasteri i tasterski prekidači	166
LED svjetlosni signalizatori	167
Preklopke	168
Okretne preklopke	169
Transformatori, zvona i zujalice	170
Kompaktna svjetiljka	171
Kontakteri	172
Instalacioni releji	174
Impulsni releji	176
Interface releji	177

Prekidači na DIN šinu

Prekidači za montažu na DIN šinu su dostupni u izvedbama sa i bez LED signalne lampe.

Karakteristike

- Radni napon: 240/400V AC
- Frekvencija: 50/60 Hz
- od 16 do 125A
- Sa Bi-Connect klemom

Standard: IEC 60 947-3 za cijeli asortiman, IEC 60 669 za 16 do 63A

Kompaktni prekidači na DIN šinu

Kompaktni prekidači za montažu na DIN šinu su dostupni u 3P i 4P izvedbama

Karakteristike

- Radni napon: 240/400V AC

- Frekvencija: 50/60 Hz
- 63A
- Sa Bi-Connect klemom

Standard: DIN EN 60669-1



SBN163

Prekidač - 1P

Polova	In	Un	Modula	Pak.	Šifra
1P	16A	250V	1	12	SBN116
	25A	250V	1	12	SBN125
	32A	250V	1	12	SBN132
	40A	250V	1	12	SBN140
	63A	250V	1	12	SBN163
	80A	400V	1	12	SBN180
	100A	400V	1	12	SBN190
	125A	400V	1	12	SBN199



SBN232

SBN263

Prekidač - 2P

Polova	In	Un	Modula	Pak.	Šifra
2P	16A	400V	1	12	SBN216
	25A	400V	1	12	SBN225
	32A	400V	1	12	SBN232
	40A	400V	2	6	SBN240
	63A	400V	2	6	SBN263
	80A	400V	2	6	SBN280
	100A	400V	2	6	SBN290
	125A	400V	2	6	SBN299



SBN399

Prekidač - 3P

Polova	In	Un	Modula	Pak.	Šifra
3P	25A	400V	2	6	SBN325
	32A	400V	2	6	SBN332
	40A	400V	3	4	SBN340
	63A	400V	3	4	SBN363
	80A	400V	3	4	SBN380
	100A	400V	3	4	SBN390
	125A	400V	3	4	SBN399



SBN440

Prekidač - 4P

Polova	In	Un	Modula	Pak.	Šifra
4P	16A	400V	2	6	SBN416
	25A	400V	2	6	SBN425
	32A	400V	2	6	SBN432
	40A	400V	4	3	SBN440
	63A	400V	4	3	SBN463
	80A	400V	4	3	SBN480
	100A	400V	4	3	SBN490
	125A	400V	4	1	SBN499

Prekidač sa signalnom LED lampom - 1P

Polova	In	Un	Modula	Pak.	Šifra
1P	16A	250V	1■	1	SBT116
	25A	250V	1■	1	SBT125
	32A	250V	1■	1	SBT132



SBT125

Prekidač sa signalnom LED lampom - 2P

Polova	In	Un	Modula	Pak.	Šifra
2P	16A	250V	1■	1	SBM216
	25A	250V	1■	1	SBM225



SBM216

Kompaktni prekidač, mogućnost zaključavanja i plombiranja - 3P

Polova/Kontakti	In	Un	Modula	Pak.	Šifra
3P / 3NO	63A	400V	2,5■	1	SH363S



SH363S



Kompaktni prekidači - 3P

Karakteristike:

- SH363K dolazi sa predmontiranom klemom

Polova/Kontakti	In	Un	Modula	Pak.	Šifra
3P	63A	400V	2,5■	1	SH363N
	63A	400V	2,5■	1	SH363K



SH363N



Kompaktni prekidači - 4P

Karakteristike:

- SH463B dolazi sa predmontiranom klemom

Polova/Kontakti	In	Un	Modula	Pak.	Šifra
4P / 4 NO	63A	400V	3,5■	1	SH463N
	63A	400V	3,5■	1	SH463B



SH463B



Signalizacija
i upravljanje

Tasteri i tasterski prekidači za montažu na DIN šinu dostupni su u izvedbama sa i bez LED indikacije.

- LED indikacija u crvenoj ili zelenoj boji

Standard: IEC 60947-5-1 i IEC 62094-1

Karakteristike

- Izvedbe: tasteri i tasterski prekidači
- Kontakti: 1NO, 1 NC, 2NO, 2NC, 1NO+1NC, 1NO+1NO

Presjek kabela

- Jednožilni kabal: 10mm²
- Višežilni kabal: 6mm²



SVN311

SVN391

Tasteri na DIN šinu 250V/16A

Kontakti	Modula	Pak.	Šifra
1NO	1	1	SVN311
2NO	1	1	SVN331
1NC	1	1	SVN321
2NC	1	1	SVN341
1NO+1NC (1-struki)	1	1	SVN351
1NO+1NC (2-struki) start-stop	1	1	SVN391
1NO+1NO (2-struki)	1	1	SVN371



SVN411

SVN422

Tasteri na DIN šinu sa LED indikacijom 250V/16A

Kontakti	Modula	Pak.	Šifra
1NO sa zelenom LED indikacijom	1	1	SVN411
2NO sa crvenom LED indikacijom	1	1	SVN432
1NC sa crvenom LED indikacijom	1	1	SVN422
2NC sa zelenom LED indikacijom	1	1	SVN441
1NO+1NC sa crvenom LED indikacijom	1	1	SVN452



SVN312

Tasterski prekidači 250V/16A

Kontakti	Modula	Pak.	Šifra
1NO	1	1	SVN312
1NC	1	1	SVN322
2NO	1	1	SVN332
2NC	1	1	SVN342
1NO+1NC	1	1	SVN352



SVN413

Tasterski prekidači sa LED indikacijom 250V/16A

Kontakti	Modula	Pak.	Šifra
1NO sa zelenom LED indikacijom	1	1	SVN413
2NO sa zelenom LED indikacijom	1	1	SVN433

LED svjetlosni signalizatori

LED svjetlosni signalizator za montažu na DIN šinu dostupni su sa crvenom, zelenom, narandžastom, plavom i bijelom bojom.

Karakteristike

- Tip svjetla: LED tehnologija
- Napajanje: 12/48V AC/DC i 230/415V AC
- Izvedbe: 1-struki, 2-struki i 3-struki
- Zaštita od dodira po DIN VDE 0106 / 100
- Sa poljem za natpis

Standard: IEC 60947-5-1 i IEC 62094-1

LED svjetlosni signalizatori 230V~

	Modula	Pak.	Šifra
Zelena	1 ■	12	SVN121
Crvena	1 ■	12	SVN122
Narandžasta	1 ■	12	SVN123
Plava	1 ■	12	SVN124
Bijela	1 ■	12	SVN125
Zelena / crvena (2-struki)	1 ■	12	SVN126
Crvena (3-struki)	1 ■	12	SVN127
Bijela (2-struki)	1 ■	12	SVN128
Crvena / zelena / narandžasta (3-struki)	1 ■	12	SVN129
Zelena (3-struki)	1 ■	12	SVN221



SVN122

SVN127

LED svjetlosni signalizatori 12 / 48V AC/DC

	Modula	Pak.	Šifra
Zelena	1 ■	1	SVN131
Crvena	1 ■	1	SVN132



SVN122 - SVN123 - SVN125 -
SVN124 - SVN121

Preklopke za montažu na DIN šinu su rješenje za upravljanje i izolaciju dva strujna kola.

Karakteristike

- Nazivna struja: 25 do 63A
- Nazivni napon: 240/400V AC
- AC22A kategorija upotrebe za različita opterećenja

- (omska i induktivna)
- IP2X sa terminalnim poklopcima
- Svi prekidači imaju zeleni / crveni indikator na ručici
- Frekvencija 50/60Hz
- MZN175 omogućava zaključavanje u obje pozicije (ON & OFF)

Presjek kabla

- Jednožilni kabal: 16mm²
- Višežilni kabal: 10mm²

Standard: IEC 60669-1 i IEC 60947-3



SFB116

Grupne preklopke 3 pozicije (I - O - II) - 1P

Polova	In	Un	Modula	Pak.	Šifra
1P	16A	250V	1	12	SFB116
	25A	250V	1	12	SFT125
	32A	250V	1	12	SFT132
	40A	250V	1	12	SFT140



SFT232

Grupne preklopke 3 pozicije (I - O - II) - 2P

Polova	In	Un	Modula	Pak.	Šifra
2P	25A	250V	2	6	SFT225
	32A	250V	2	6	SFT232
	40A	250V	2	6	SFT240
	63A	250V	4	1	SF263

Grupne preklopke 3 pozicije (I - O - II) - 3P

Polova	In	Un	Modula	Pak.	Šifra
3P	40A	400V	3	1	SFT340



SFT440

Grupne preklopke 3 pozicije (I - O - II) - 4P

Polova	In	Un	Modula	Pak.	Šifra
4P	40A	400V	4	1	SFT440
	63A	400V	8	1	SF463



SFH125

Grupne preklopke 2 pozicije (I - II) - 1P

Polova	In	Un	Modula	Pak.	Šifra
1P	25A	250V	1	12	SFH125
	32A	250V	1	12	SFH132

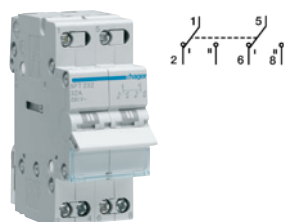

SFH225

Grupne preklopke 2 pozicije (I - II) - 2P

Polova	In	Un	Modula	Pak.	Šifra
2P	25A	250V	2	6	SFH225
	32A	250V	2	6	SFH232

Grupna preklopka izmjenična

Polova	In	Un	Modula	Pak.	Šifra
2P	25A	250V	1	12	SFM125

Za primjenu u stambenim, poslovnim i industrijskim objektima

Presjek kabela

- Jednožilni kabal: 1,5 do 10mm²
- Višežilni kabal: 1 do 6mm²

Karakteristike

- Nazivna struja: 10 do 20A
- Napon: 400V AC

Standard: IEC 60947-3

Preklopka (I-0-II) - 1P

Karakteristike:

- 3 pozicije (I-0-II), bez resetovanja
- 20A, 400V AC za trofazni provodnik

Opis	Modula	Pak.	Šifra
Preklopka (I-0-II) 20A, bez resetovanja	3■	1	SK600



SK600

Preklopka (I-0-II) - 2P

Karakteristike:

- 3 pozicije (I-0-II)
- 20A, 400V AC za trofazni provodnik

Opis	Modula	Pak.	Šifra
Preklopka (I-0-II) 20A, sa resetovanjem na 0	3■	1	SK601



SK601

Preklopka (0-1-2-3-4) - 2P

Karakteristike:

- 5 položaja
- 20A, 400V AC

Opis	Modula	Pak.	Šifra
Preklopka (0-1-2-3-4)	3■	1	SK604



SK604

Prekidač sa ključem, 2 pozicije (0-I) - 2P

Karakteristike:

- 2 pozicije (0-I)
- 10A, 400V AC

Opis	Modula	Pak.	Šifra
Prekidač sa ključem, 2 pozicije (0-I) 10A	3■	1	SK606
Dva rezervna ključa za SK606	-	2	SK001



SK606

Preklopka za voltmetar

Karakteristike:

- 3 očitavanja između faza
- 3 očitavanja između faza i nule
- sa pozicijom 0 (bez očitavanja)

Opis	Modula	Pak.	Šifra
Preklopka za voltmetar 20A, 400V AC, 7 pozicija	3■	1	SK602



SK602

Preklopka za ampermetar

Karakteristike:

- 3 pozicije za mjerenje L1, L2 i L3
- očitavanje po fazi sa pozicijom 0
- potrebno koristiti sa strujno mjernim transformatorima

Opis	Modula	Pak.	Šifra
Preklopka za ampermetar 20A, 400V AC, 4 pozicije	3■	1	SK603



SK603

Zaštitni transformatori

Zaštitni transformatori sa odvojenim primarnim i sekundarnim namotajem.

Zaštitni transformatori za zvona

Riječ je o sigurnosnim transformatorima čiji napon na sekundarnoj struji ne prelazi 24V. Otporni su na kratke spojeve i preopterećenja te su u skladu s EN 60-742.

Klasa izolacije transformatora

STxxx transformatori imaju klasu izolacije B (mogu podnijeti temperature i do 130 °C). Funkcionišu na temperaturama do 80 °C.

Karakteristike

- Izlazni naponi: 8 V, 12 V, 24 V AC
- Zaštitni transformatori za zvona imaju zaštitu od kratkog spoja

Presjek kabla

- Kavez kleme - 6mm²

Standard: IEC 61-558, EN 60-742

Zvona i zujalice

- Maksimalna dužina stalnog rada < 30 minuta.
- Izlazni signal: 85dBA
- Jačina zvuka: 78dBA

Presjek kabla

- Jednožilni kabal: 6mm²
- Višežilni kabal: 4mm²

Standard: IEC 884-1

► Tehničke informacije na strani 179.



ST313



Zaštitni transformatori

	Snaga	Modula	Pak.	Šifra
ulaz 230V~ izlaz 12-24V~	16VA	4■	1	ST313
	25VA	4■	1	ST312
	40VA	4■	1	ST314
	63VA	6■	2	ST315



ST301



Transformatori za zujalice

	Snaga	Modula	Pak.	Šifra
ulaz 230V~ izlaz 8-12V~	4VA	2■	6	ST301
	8VA	2■	6	ST303
	16VA	3■	1	ST305



SU212



Zvona

	Snaga	Modula	Pak.	Šifra
8-12V~	5VA	1■	12	SU212
220-240V~	6,5VA	1■	12	SU213



SU214



Zujalice

	Snaga	Modula	Pak.	Šifra
8-12V~	4VA	1■	12	SU214
220-240V~	6,5VA	1■	12	SU215

Kompaktna svjetiljka

Ovaj proizvod djeluje kao dodatna mjera sigurnosti za razvodne ormare u stambenim i poslovnim prostorima jer pomaže korisniku da se orijentiše i lakše pristupi razvodnom ormaru. Svjetiljka se može podesiti tako da se automatski uključi u slučaju nestanka struje.

Karakteristike

- Radni napon: 230V AC Frekvencija: 50/60Hz
- Tip svjetiljke: žarulja

- Automatsko uključenje pri nestanku napona
- Ručno uključenje
- Dužina rada: 1 sat nakon 12 sati punjenja i 1,5 sati nakon 36 sati punjenja
- Zaštita: IP20

► Tehničke informacije na strani 179.

Presjek kabela

- Jednožilni kabal: 4mm²
- Višežilni kabal: 4mm²

Kompaktna svjetiljka

Karakteristike:

- ima indikator punjenja
- sa odvojjvom ručnom lampom

	Modula	Pak.	Šifra
Kompaktna svjetiljka	3	1	EE960



EE960

Kontakteri su uređaji neophodni za daljinsko prekidanje i upravljanje grijanjem, osvjetljenjem, ventilacijom itd. Preporučuje se spajanje kontaktera sa upravljačkim uređajima i uređajima za upravljanje napajanjem poput tajmera, termostata itd.

Bešumni kontakteri

Bešumni kontakteri ESCxxxS i ESDxxxS se preporučuju za montažu na lokacijama gdje se zahtjeva nizak stepen buke.

Aplikacija u rasvjeti

Sve veća upotreba CFL žarulja i LED svjetiljki rezultira poboljšanom potrošnjom u zgradama. Ipak ovim rasvjetnim tijelima je potrebno izuzetno velika početna struja, koja nekada može biti i do 100 puta veća od nazivne struje. Stoga je pravilan izbor kontaktera jako važan - kako bi se izbjeglo prerano trošenje.

Karakteristike

- Napon: 230V/400V AC
- Frekvencija 50/60Hz
- Napon zavojnice: 12V, 24V, 230V AC, 12V, 24V DC
- Kategorije upotrebe: AC-7a / AC-1, AC-7b / AC-3
- Pomoćni kontakt ESC080 nije kompatibilan sa bešumnim kontakterima širine 1 modula

- Jednožilni kabal: 25mm²
- Višežilni kabal: 16mm²

Standard: IEC 61 095

► Tehničke informacije na strani 178.

Distancer za spječavanje pregrijavanja

Preporučuje se korištenje LZ060 distancera za sprječavanje pregrijavanja između 2 kontaktera (nakon svaka 2 kontaktera).

Presjek kabla

- 16A, 25A kabal zavojnice
- Jednožilni kabal: 10mm²
- Višežilni kabal: 6mm²
- 40A, 63A

Kontakteri 230V AC



ESC225



ESC425



ESC440

Imax	Kontakti	Modula	Pak.	Šifra
25A	1NO	1	12	ESC125
	1NC	1	12	ESC126
	2NO	1	12	ESC225
	2NC	1	12	ESC226
	1NO+1NC	1	1	ESC227
	3NO	2	6	ESC325
	4NO	2	6	ESC425
	4NC	2	6	ESC426
	2NO+2NC	2	6	ESC427
40A	3NO+1NC	2	6	ESC428
	2NO	3	4	ESC240
	2NC	3	4	ESC241
	3NO	3	4	ESC340
	4NO	3	4	ESC440
	4NC	3	4	ESC441
	2NO+2NC	3	4	ESC442
	3NO+1NC	3	4	ESC443
	63A	2NO	3	1
3NO		3	1	ESC363
4NO		3	4	ESC463
4NC		3	4	ESC464
2NO+2NC		3	4	ESC465
3NO+1NC		3	1	ESC466

Bešumni kontakteri 230V AC



ESC425S

Imax	Kontakti	Modula	Pak.	Šifra
25A	1NO	1	1	ESC125S
	2NO	1	1	ESC225S
	3NO	2	1	ESC325S
	4NO	2	1	ESC425S
	4NC	2	1	ESC426S
	2NO+2NC	2	1	ESC427S
40A	3NO+1NC	2	1	ESC428S
	2NO	3	1	ESC240S
	3NO	3	1	ESC340S
63A	4NO	3	1	ESC440S
	2NO	3	1	ESC263S
	3NO	3	1	ESC363S
	4NO	3	1	ESC463S

Kontakteri 24V (AC)

Imax	Kontakti	Modula	Pak.	Šifra
25A	1NO	1■	12	ESD125
	2NO	1■	12	ESD225
	2NC	1■	12	ESD226
	1NO+1NC	1■	12	ESD227
	4NO	2■	6	ESD425
	4NC	2■	6	ESD426
	2NO+2NC	2■	6	ESD427
	3NO+1NC	2■	6	ESD428
40A	2NO	3■	4	ESD240
	4NO	3■	4	ESD440
63A	2NO	3■	4	ESD263
	2NC	3■	4	ESD264
	4NO	3■	4	ESD463
	4NC	3■	4	ESD464



ESD225

Bešumni kontakti 24V (AC, DC, AC/DC)

Imax	Napon	Kontakti	Modula	Pak.	Šifra
25A	24V AC	1NO	1■	1	ESD125S
		2NO	1■	1	ESD225S
		4NO	2■	1	ESD425S
	24V DC	4NO	2■	1	ESD425SDC
40A	24V AC/DC	2NO	3■	1	ESD240S
		4NO	3■	1	ESD440S
63A	24V AC/DC	2NO	3■	1	ESD263S
		4NO	3■	1	ESD463S



ESD225S

Bešumni kontakti 12V DC

Imax	Kontakti	Modula	Pak.	Šifra
25A	2NO	1■	1	ESL225SDC
	4NO	2■	1	ESL425SDC
	4NC	2■	1	ESL426SDC
	2NO+2NC	2■	1	ESL427SDC
	3NO+1NC	2■	1	ESL428SDC



ESL225SDC

Kontakteri 12V AC

Imax	Kontakti	Modula	Pak.	Šifra
25A	1NO	1■	1	ESL125
	2NO	1■	1	ESL225
	2NC	1■	1	ESL226
	1NO+1NC	1■	1	ESL227
	4NO	2■	1	ESL425
	4NC	2■	1	ESL426
	2NO+2NC	2■	1	ESL427
	3NO+1NC	2■	1	ESL428
40A	2NO	3■	1	ESL240
	4NO	3■	1	ESL440
63A	2NO	3■	1	ESL263
	4NO	3■	1	ESL463



ESL463

Za upravljanje strujnih kola max. 16 A i primjenu u automatizaciji, u kombinaciji sa tasterima/prekidačima

Ručno upravljanje:

- ručno
- automatsko
- OFF

Bešumni releji

Bešumni releji se preporučuju za montažu na lokacijama gdje se zahtjeva nizak stepen buke. Miran rad je zagarantovan jer je buka aktivacije smanjena.

Karakteristike

- Radni napon: 230V/400V AC
- Frekvencija 50/60Hz
- Kategorije upotrebe: AC-7a / AC-1, AC-7b / AC-3
- Pomoćni kontakt ESC080 nije kompatibilan sa bešumnim relejima širine 1 modula

Distancer za sprječavanje pregrijavanja

Preporučuje se korištenje LZ060 distancera za sprječavanje pregrijavanja između 2 releja (nakon svaka 2 releja).

Presjek kabla

- 16A, 25A
- Jednožilni kabal: 10mm²
- Višežilni kabal: 6mm²
- 40A, 63A
- Jednožilni kabal: 25mm²
- Višežilni kabal: 16mm²

Standard: IEC 61 095

► Tehničke informacije na strani 178.



ERC225S

Bešumni instalacioni releji 230V AC

Imax	Kontakti	Modula	Pak.	Šifra
25A	1NO	1	1	ERC125S
	2NO	1	1	ERC225S
	3NO	2	1	ERC325S
	4NO	2	1	ERC425S
40A	2NO	3	1	ERC240S



ERC218

Instalacioni releji 230V AC

Imax	Kontakti	Modula	Pak.	Šifra	
16A	2NO	1	12	ERC216	
	2NC	1	12	ERC217	
	1NO+1NC	1	12	ERC218	
	3NO	2	6	ERC316	
	4NO	2	6	ERC416	
	2NO+2NC	2	6	ERC418	
	25A	1NO	1	12	ERC125
		2NO	1	12	ERC225
2NC		1	12	ERC226	
3NO		2	6	ERC325	
4NO		2	6	ERC425	
4NC		2	6	ERC426	
2NO+2NC		2	6	ERC427	
3NO+1NC		2	6	ERC428	
40A	2NO	3	4	ERC240	
63A	2NO	3	4	ERC263	



ERD225S

Bešumni instalacioni relej 24V AC

Imax	Kontakti	Modula	Pak.	Šifra
25A	2NO	1	1	ERD225S



ERD225SDC

Bešumni instalacioni relej 24V DC

Imax	Kontakti	Modula	Pak.	Šifra
25A	2NO	1	1	ERD225SDC

Instalacioni releji 24V AC

Imax	Kontakti	Modula	Pak.	Šifra
16A	2NO	1■	12	ERD216
	1NO+1NC	1■	12	ERD218
	2NO+2NC	2■	6	ERD418
25A	2NO	1■	12	ERD225
	4NO	2■	6	ERD425
40A	2NO	3■	4	ERD240
63A	2NO	3■	4	ERD263



ERD263

Instalacioni releji 12V AC

Imax	Kontakti	Modula	Pak.	Šifra
16A	2NO	1■	12	ERL216
	1NO+1NC	1■	12	ERL218
	2NO+2NC	2■	6	ERL418
25A	2NO	1■	12	ERL225
	4NO	2■	6	ERL425
40A	2NO	3■	4	ERL240
63A	2NO	3■	4	ERL263



ERL216

Dodaci za releje / kontaktre

Opis	Modula	Pak.	Šifra
Pomoćni prekidač - kontakt 230V/6A (1NO + 1NC) - nije kompatibilan sa bešumnim relejima/kontaktima širine 1■ modula	½■	1	ESC080
Distancer za sprječavanje pregrijavanja	½■	12	LZ060
Kapa za plombiranje kontaktera 1M	1■	1	ESC001
Kapa za plombiranje kontaktera 2M	2■	1	ESC002
Kapa za plombiranje kontaktera 3M	3■	1	ESC003



LZ060

ESC080

Karakteristike

- Za impulsno upravljanje krugova rasvjete do 16 A
- AC- i DC-funkcija
- Prikaz položaja kontakta za ručno upravljanje
- 4 varijante dopunske opreme:
- Za centralizovano upravljanje uklop/isklop više

- krugova rasvjete
- Za višestepeno centralizirano upravljanje uklop/isklop
- Pomoćni kontakt 1k.o + 1k.z za daljinski prikaz
- Daljinsko upravljanje signalom na funkciju uklop/isklop preko tajmera ili prekidača

- Zaštita od dodira po DIN VDE 0106 / 100

Standard: EN60669-1; EN60669-2-2



EPN510



EPN528

Signalizacija i upravljanje

Impusni releji 16A

AC	DC	Kontakti	Modula	Pak.	Šifra
230V	110V	1NO	1	12	EPN510
		1NO+1NC	1	1	EPN515
		2NO	1	1	EPN520
		2NO+2NC	2	1	EPN525
		4NO	2	1	EPN540
		3NO+1NC	2	1	EPN546
48V	24V	1NO	1	1	EPN501
		1NO+1NC	1	1	EPN503
		2NO	1	1	EPN526
		4NO	2	1	EPN548
24V	12V	1NO	1	1	EPN513
		1NO+1NC	1	1	EPN518
		2NO	1	1	EPN524
		2NO+2NC	2	1	EPN528
		4NO	2	1	EPN541
		12V	-	1NO	1
		1NO+1NC	1	1	EPN519
		2NO	1	1	EPN521
8V	-	1NO	1	1	EPN512
		2NO	1	1	EPN522

Impusni releji 16A, elektronski, QuickConnect

	Kontakti	Modula	Pak.	Šifra
230V	1NO	1	1	EPS410B
230V sa vremenskom funkcijom 5min - 1h	1NO	1	1	EPS450B



EPS410B

Dodatna oprema za impulsne releje

	Modula	Pak.	Šifra
Pomoćni kontakt za centralno upravljanje 1A, 110V-230V/50Hz	½	1	EPN050
Sgnalni kontakt 2A-250V 1NO+1NC	½	1	EPN051
Pomoćni kontakt za centralno upravljanje, sa više naredbi 1A, 110V-230V/50Hz	½	1	EPN052
Pomoćni kontakt 2A, 24V-230V/50Hz	½	1	EPN053



EPN051

Za povezivanje kola niskog i jako niskog napona kako b i se osigurala galvanska izolacija između kola XT i LCP do 4kV.

Aplikacija

Interface između detektora požara, alarma i ostalih sistema jako niskih napona i niskonaponskih glavnih strujnih kola.

Presjek kabla

- Jednožilni kabal: 6mm²
- Višežilni kabal: 4mm²

Interface relej 12/24 V

Karakteristike:

- ulazni napon: 12-24V AC/DC
- izlaz: 1 preklopni kontakt
 - max: 5A-250V AC
 - min: 10mA-12V AC/DC
- LED indikacija

Opis	Modula	Pak.	Šifra
Interface relej 1 p/k 12-24V	1 ■	1	EN145



EN145

Interface relej 230 V

Karakteristike:

- ulazni napon: 230V AC 50Hz
- izlaz: 1 preklopni kontakt
 - max: 5A-250V AC
 - min: 10mA-12V AC/DC

Opis	Modula	Pak.	Šifra
Interface relej 1 p/k 230V	1 ■	1	EN146



EN146

Signalizacija i upravljanje

Opis		Kontakteri						Pomoćni kontakt
Standard		EN 61095						
Certifikati		NF - VDE - IMQ - KEMA - RMC / CCC						
Broj modula		1		2		3		1/2
Nazivna termička struja I _{th} (40°C)		16A	25A	16A	25A	40A	63A	6A
Nazivna frekvencija		50Hz	50Hz	50Hz	50Hz	50Hz	50Hz	50Hz
Nazivni izolacijski napon (U _i)		250V	250V	440V	440V	440V	440V	250V
Nazivni udarni podnosivi napon (U _{imp})		4kV	4kV	4kV	4kV	4kV	4kV	4kV
Stepen zaštite		2	2	2	2	2	2	2
Nazivna struja i snaga u AC primjeni								
AC-1 / AC-7A	Nazivna radna struja	16A	25A	16A	25A	40A	63A	-
	Nazivna radna snaga	230V	3kW	4.6kW	3kW	4.6kW	7.3kW	11.6kW
		400V	-	-	8.9kW	13.8kW	22kW	35kW
AC-3 / AC-7B	Nazivna radna struja	5.5A	8.5A	5.5A	8.5A	25A	32A	-
	Nazivna radna snaga	230V	570W	880W	570W	880W	2.6W	3.3W
		400V	-	-	1.7kW	2.6kW	7.8kW	10kW
AC-12	Nazivna radna struja pri 230V	-	-	-	-	-	-	6A
AC-15	Nazivna radna struja pri 230V	-	-	-	-	-	-	2A
Mehanička i električna trajnost								
Mehanička trajnost	Broj operacija	1,000,000	1,000,000	1,000,000	1,000,000	1,000,000	1,000,000	1,000,000
Električna trajnost AC7A (AC12 za pomoćne kontakte)	Broj operacija	60.000	60.000	60.000	60.000	60.000	60.000	60.000
Zaštita od kratkog spoja								
Očekivana struja kratkog spoja	rms	1kA	3kA	1kA	3kA	3kA	3kA	1kA
Povezana zaštita (sigurnost)		Automatski osigurač C16-6kA	Automatski osigurač C25-6kA	Automatski osigurač C16-6kA	Automatski osigurač C25-6kA	Automatski osigurač C40-10kA	Automatski osigurač C63-10kA	6A 10x38 gG uložak ili aut. osigurač
Potrošnja snage								
Potrošnja snage po polu		1W	1.5W	1W	1.5W	3.2W	5W	0.4W
Potrošnja snage na svicima								
Pri uklopu		7.4VA	7.4VA	9.2VA	9.2VA	60VA	60VA	-
Pri uklopljenom stanju		1.8VA	1.8VA	1.85VA	1.85VA	7VA	7VA	-
Vrijeme uključivanja		25ms	25ms	25ms	25ms	25ms	25ms	-
Vrijeme prekida		15ms	15ms	15ms	15ms	20ms	20ms	-
Presjeci vodiča								
Glavni priključak	puni vodič	1...10mm ²	1...10mm ²	1...10mm ²	1...10mm ²	4...25mm ²	4...25mm ²	1...6mm ²
	fleksibilan/višezilni kabal	1...6mm ²	1...6mm ²	1...6mm ²	1...6mm ²	4...16mm ²	4...16mm ²	1...6mm ²
Maksimalni moment pritezanja glavnog priključka	vrsta	M3.4	M3.4	M3.4	M3.4	M3.4	M3.4	M3.4
	glava	PZ2	PZ2	PZ2	PZ2	PZ2	PZ2	PZ2
	max. zatezni moment	1.2Nm	1.2Nm	1.2Nm	1.2Nm	2Nm	2Nm	1.2Nm
Magnetni svitak	puni vodič	1...10mm ²	1...10mm ²	1...10mm ²	1...10mm ²	1...10mm ²	1...10mm ²	1...10mm ²
	fleksibilni vodič	1...6mm ²	1...6mm ²	1...6mm ²	1...6mm ²	1...6mm ²	1...6mm ²	1...6mm ²
Maksimalni moment pritezanja magnetnog svitka	vrsta	M3.4	M3.4	M3.4	M3.4	M3.4	M3.4	M3.4
	glava	PZ2	PZ2	PZ2	PZ2	PZ2	PZ2	PZ2
	max. zatezni moment	1.2Nm	1.2Nm	1.2Nm	1.2Nm	1.5Nm	1.5Nm	-
Radna temperatura								
		-10°C do +50°C						
Temperatura skladištenja								
		-40°C do +80°C						

Definicije i pojašnjenja

Sigurnosni transformatori napona

Ovi sigurnosni transformatori su namijenjeni za zaštitu osoba. Kod njih je primarni namotaj električno razdvojen od sekundarnog namotaja pomoću pojačane duple izolacije. Napajaju krugove s vrlo niskim sigurnosnim naponom ($U \leq 50$ V). Toplinsko preopterećenje u primarnom namotaju osigurava da u slučaju kratkog spoja ili preopterećenja na izlazu neće doći do oštećenja uređaja. Opaz: Ako je relej spojen na sekundarni dio transformatora, morate biti sigurni da relej podržava napon bez opterećenja.

Transformatori za zvona i zujalice

Riječ je o sigurnosnim transformatorima čiji napon u sekundaru ne prelazi 24V. Otporni su na kratke spojeve i preopterećenja, u skladu su s EN 60-742 i namijenjeni su za povremenu upotrebu.

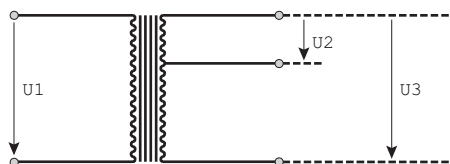

Klasa izolacije transformatora

STxxx transformatori imaju izolacionu klasu B (mogu razviti temperature do 130 stepeni) pri temperaturi okoline od 35 stepeni. Do 80C njihove funkcije ostaju nepromijenjene.

Standardi

Odobreno je u skladu s europskom normom EN 61558.

Napomena

- Spojite samo jedan sekundarni izlaz (nikada dva ne spajajte istovremeno)
- Ne spajajte (serijski ili paralelno) sekundarne od različitih transformatora

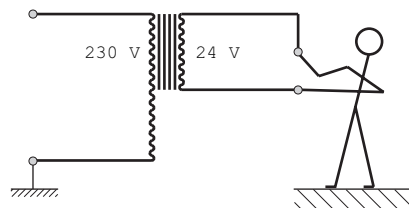

Tehničke karakteristike

Šifre		ST301	ST303	ST305	ST312	ST313	ST314	ST315
Nazivna snaga		4VA	8VA	16VA	25VA	16VA	40VA	60VA
Oznaka		Transformatori za zvona i zujalice			Sigurnosni transformatori napona			
Napon na primaru	U1 50Hz	230V	230V	230V	230V	230V	230V	230V
Napon na sekundaru	U2	8V In = 0,5A	8V In = 1A	8V In = 2A	12V In = 2,08A	12V In = 1,33A	12V In = 3,33A	12V In = 5,25A
	U3	12V In = 0,33A	12V In = 0,67A	12V In = 1,33A	24V In = 1,04A	24V In = 0,67A	24V In = 1,67A	24V In = 2,63A
Bez opterećenja na sekundaru	U2	12V	15V	12,4V	14V	15,5V	13,7V	13,6V
	U3	18V	21,8V	18,5V	29V	29,7V	26,5V	27V
Galvansko razdvajanje		4kV	4kV	4kV	4kV	4kV	4kV	4kV
Temperatura okoline		35°C	35°C	35°C	35°C	35°C	35°C	35°C
Zaštita od preopterećenja i kratkog spoja		Termički prekid u primarnom namotaju						

Svjetiljka na DIN šinu

Električne karakteristike:

- radni napon: 230 V- +10% -15%
- vrijeme punjenja: 36h

Funkcionalne karakteristike:

- autonomija s punjenjem od 24 sata: 1 sat
- autonomija s punjenjem od 36 sati: 1,5 sati
- životni vijek: 500 ciklusa
- osvjetljenje na udaljenosti od 1 m: 4 lumena
- osvjetljenje na udaljenosti od 0,5 m: 16 lumena

Temperatura okoline:

- radna temperatura: 0 do +40°C
- temperatura skladištenja: -5 do +50°C

Povezivanje:

- kablovi presjeka 1 do 4 mm²

Svjetiljka na DIN šinu opremljena je ručnom svjetiljkom koja se može ukloniti.

Napon napajanja 230V	Položaj prekidača	LED status	Stanje svjetlosti
Napajanje 230V	« 0 »	on crveno	off
	« 1 »	on zeleno	off
Nema 230V napajanja ili svjetiljka izvan baze	« 0 »	off	off
	« 1 »	off	on

Šema priključka

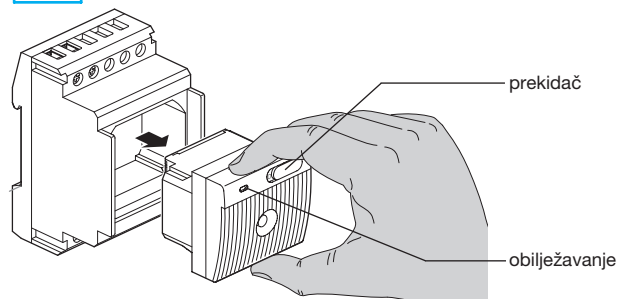
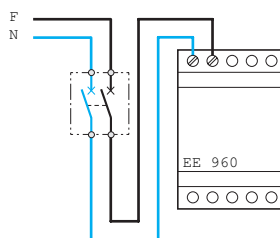

Sa svjetiljkom EE960 ustvari imate mini objektiv:

- uvijek u vašoj blizini jer će uvijek biti u razvodnoj tabli/ormaru,
- uvijek na raspolaganju jer se automatski puni.

Glavne sklopke od 16 do 1600A

Ljepši nego ikad, kompaktniji nego ikad i bolji nego ikad – tako se prezentira nova serija Hager učinkovitih prekidača: tačno 90 uređaja u 3-polnoj i 4-polnoj izvedbi sa zakretnim ili motornim pogonom, kao i elektronska izvedba. Veliki asortiman uređaja od 16A do 1600A može zadovoljiti sve potrebe namjenske i stambene gradnje. Veliki doprinos čini širok asortiman dodatnih elemenata, kao što su različiti pomoćni kontakti ili FID-blokovi. Tipično za Hager, konstruisani su za jednostavnu montažu dodatnih uređaja.



Učinski prekidači x160, 25-160A	182
Učinski prekidači x250, 100-250A	185
Učinski prekidači h400-h630, 250-630A	188
Učinski prekidači h1000, 800-1000A	191
Učinski prekidači h1600, 1250-1600A	193
Rastavni prekidači 20-125A	194
Rastavni prekidači 100-160A	195
Rastavni prekidači 125-1600A	196
Preklopne sklopke (I-0-II) 20-125A	198
Preklopne sklopke (I-0-II) 125-1600A	199
Automatske preklopke (I-0-II) 63-160A	201
Automatske motorne preklopke (I-0-II) 125-3200A	202
NH Rastavljači	205
Nožasti osigurači NH - kombinovana indikacija	206

Karakteristike

- Termički i magnetni isklon u dvije izvedbe:
 - Serija L: fiksni
 - Serija H: podesivi
- tipka TEST
- Zaključavanje postavki
- Ručica sa Ø4mm rupom za katanac

- Montaža na DIN šinu

Presjek kabela

- Jednožilni kabal: 95mm²
- Višežilni kabal: 70mm²
- Sa priključnim klemama

Standard: IEC 60 947-2

► Tehničke informacije na stranicama 210-211.



HDA125L

Učinski prekidači fiksni 18kA kućište x160 - termički i magnetni isklon

Karakteristike:

- Prekidna moć:
 - Icu: 18kA na 380/415V AC
 - Ics: 18kA na 380/415V AC
- Termički isklon 1 x In
- Magnetni isklon 10 x In

Polova	In	Modula	Pak.	Šifra
3P	25A	4,5	1	HDA025L
	40A	4,5	1	HDA040L
	50A	4,5	1	HDA050L
	63A	4,5	1	HDA063L
	80A	4,5	1	HDA080L
	100A	4,5	1	HDA100L
	125A	4,5	1	HDA125L
4P	160A	4,5	1	HDA160L
	25A	6	1	HDA026L
	40A	6	1	HDA041L
	50A	6	1	HDA051L
	63A	6	1	HDA064L
	80A	6	1	HDA081L
	100A	6	1	HDA101L
125A	6	1	HDA126L	
160A	6	1	HDA161L	

Glavne sklopke od 160 do 1600A



HHA161H

Učinski prekidači podesivi 25kA kućište x160 - termički i magnetni isklon

Karakteristike:

- Prekidna moć:
 - Icu: 25kA na 380/415V AC
 - Ics: 20kA na 380/415V AC
- Podesivi termički isklon 0,63-0,8-1 x In
- Magnetni isklon 10 x In

Polova	In	Modula	Pak.	Šifra
3P	25A	4,5	1	HHA025H
	40A	4,5	1	HHA040H
	63A	4,5	1	HHA063H
	80A	4,5	1	HHA080H
	100A	4,5	1	HHA100H
	125A	4,5	1	HHA125H
	160A	4,5	1	HHA160H
4P	25A	6	1	HHA026H
	40A	6	1	HHA041H
	63A	6	1	HHA064H
	80A	6	1	HHA081H
	100A	6	1	HHA101H
	125A	6	1	HHA126H
	160A	6	1	HHA161H

Učinski prekidači podesivi 40kA kućište x160 - termički i magnetni isklon

Karakteristike:

- Prekidna moć:
 - Icu: 40kA na 380/415V AC
 - Ics: 20kA na 380/415V AC
- Podesivi termički isklon 0,63-0,8-1 x In
- Magnetni isklon 10 x In

Polova	In	Modula	Pak.	Šifra
3P	25A	4,5	1	HNA025H
	40A	4,5	1	HNA040H
	63A	4,5	1	HNA063H
	80A	4,5	1	HNA080H
	100A	4,5	1	HNA100H
	125A	4,5	1	HNA125H
	160A	4,5	1	HNA160H
4P	25A	6	1	HNA026H
	40A	6	1	HNA041H
	63A	6	1	HNA064H
	80A	6	1	HNA081H
	100A	6	1	HNA101H
	125A	6	1	HNA126H
	160A	6	1	HNA161H



HNA126H

FID blokovi kućište x160

Karakteristike:

- stalna osjetljivost 300mA i trenutni isklon - bez vremenskog kašnjenja (HBA127H, HBA128H)
- Podesiva osjetljivost: 0,03-0,1-0,3-1-3-6A
- Zaštita od A-HI (high immunity) DC komponenti i dodatna tolerancija na pseudoaktivacije
- LED indikator i daljinski indikator isklapanja i upozorenje na isklapanje (25-50% IΔn)

Polova	In	Modula	Pak.	Šifra
3P	125A, 300mA	6	1	HBA127H
	125A, podesivo (0,03-6A, 0,06-1sec)	6	1	HBA125H
	160A, podesivo(0,03-6A, 0,06-1sec)	6	1	HBA160H
4P	125A, 300mA	6	1	HBA128H
	125A, podesivo (0,03-6A, 0,06-1sec)	6	1	HBA126H
	160A, podesivo (0,03-6A, 0,06-1sec)	6	1	HBA161H



HBA161H

Glavne sklopke od 160 do 1600A

Pomoćni kontakti i okidači

Opis	Pak.	Šifra
Pomoćni kontakt 1NO+1NC 230VAC	1	HXA021H
Signalni kontakt 1NO+1NC 230V	1	HXA024H
Radni okidač 200-240V AC	1	HXA004H
Radni okidač 380-450V AC	1	HXA005H
Podnaponski okidač 200-240V AC	1	HXA014H
Podnaponski okidač 380-450V AC	1	HXA015H



HXA004H



HXA014H

Zakretne ručice

Opis	Pak.	Šifra
Zakretna ručica za montažu direktno na uređaj	1	HXA030H
Zakretna ručica za montažu direktno na vrata ormara	1	HXA031H



HXA030H



HYA006H

Priključne kleme za Cu/Al kablove

Opis	Pak.	Šifra
Kleme Cu/Al 3P (1 set 3 komada)	1 set	HYA005H
Kleme Cu/Al 4P (1 set 4 komada)	1 set	HYA006H



HYA013H

HYA015H

Produžeci priključaka

Opis	Pak.	Šifra
Produžeci priključaka 3P/4P kavez kleme	1	HYA013H
Produžeci priključaka 3P prošireni	1	HYA014H
Produžeci priključaka 4P prošireni	1	HYA015H

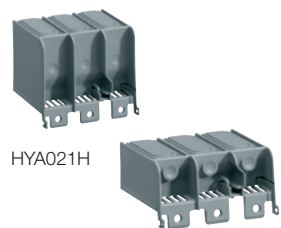

HYA021H

HYA027H

Zaštitni poklopci kleme

Opis	Pak.	Šifra
Zaštitni poklopac kleme 3P dugi	1	HYA021H
Zaštitni poklopac kleme 4P dugi	1	HYA022H
Zaštitni poklopac kleme 3P široki	1	HYA023H
Zaštitni poklopac kleme 4P široki	1	HYA024H
Zaštitni poklopac kavez kleme 3P	1	HYA027H
Zaštitni poklopac kavez kleme 4P	1	HYA028H

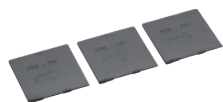

HYA019H

Zaštitne ploče

Opis	Pak.	Šifra
Zaštitne ploče 3P/4P (1 set 3 komada)	1 set	HYA019H

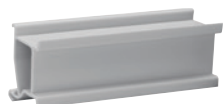

HYA036H

Adapter za povećavanje visine DIN šine

Opis	Pak.	Šifra
Adapter za povećavanje visine DIN šine, visina 30mm	1	HYA036H

Karakteristike

- Termičko i magnetno isklapanje za zaštitu električnih postrojenja i mreža
- Nazivne struje: 100 do 200A
- Tipka TEST
- Zaključavanje postavki
- Ručica sa Ø4mm rupom za katanac
- Montaža na DIN šinu / montažnu ploču ili u

konstruktivni element razvodnog ormara
- Sa različitim dodatnim elementima moguće je proširenje funkcija učinskih prekidača

Standard: IEC 60 947-2

► Tehničke informacije na stranicama 210-211.

Učinski prekidači fiksni 25kA kućište x250 - termički i magnetni isklap

		Pak.	Šifra
3P	200A	1	HHB200L
	250A	1	HHB250L
4P	200A	1	HHB201L
	250A	1	HHB251L



HHB250L

Učinski prekidači 40kA kućište x250 - podesivi termički i magnetni isklap

Karakteristike:

- Prekidna moć:
 - Icu: 40kA na 380/415V AC
 - Ics: 20kA na 380/415V AC
- Podesivi termički isklap 0,63-0,8-1 x In
- Podesivi magnetni isklap (100 - 200A) 6-8-10-13 x In
- Podesivi magnetni isklap (250A) 5-7-9-11 x In

		Pak.	Šifra
3P	100A	1	HNB100H
	125A	1	HNB125H
	160A	1	HNB160H
	200A	1	HNB200H
	250A	1	HNB250H
4P	100A	1	HNB101H
	125A	1	HNB126H
	160A	1	HNB161H
	200A	1	HNB201H
	250A	1	HNB251H



HNB100H

Elektronski FID blok x250

Karakteristike:

- Podesiva osjetljivost: 0,03-0,1-0,3-1-3-6A
- Vrijeme isključenja podesivo:
 - trenutna reakcija
 - sa vremenskom zadržkom: 0,06-0,15-0,3-0,5-1sec
- za provjeru ispravnosti postoji mehanička kao i elektronska tipka
- LED indikator i daljinski indikator isklapanja i upozorenje na isklapanje (25-50% IΔn)

		Pak.	Šifra
4P	160A, podesivo (0,03-6A, 0,06-1sec)	1	HBB161H
	250A, podesivo (0,03-6A, 0,06-1sec)	1	HBB251H



HBB251H



HXA004H HXA014H

Pomoćni kontakti i okidači

Opis	Pak.	Šifra
Pomoćni kontakt 1NO+1NC 230VAC	1	HXA021H
Signalni kontakt 1NO+1NC 230V	1	HXA024H
Radni okidač 200-240V AC	1	HXA004H
Radni okidač 380-450V AC	1	HXA005H
Podnaponski okidač 200-240V AC	1	HXA014H
Podnaponski okidač 380-450V AC	1	HXA015H



HXB030H

Zakretne ručice

Opis	Pak.	Šifra
Zakretna ručica za montažu direktno na uređaj	1	HXB030H
Zakretna ručica za montažu direktno na vrata ormara	1	HXB031H



HXB042H

Motorni pogon

Opis	Pak.	Šifra
Motorni pogon za električni uklop učinskih prekidača 110-240V AC	1	HXB042H

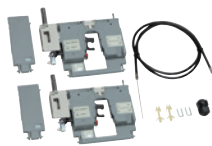

HXB065H

Paralelni pogon

Opis	Pak.	Šifra
Paralelni pogon sa sajлом	1	HXB065H
Prednji poklopac paralelnog pogona	1	★ HXB066H
Sajla paralelnog pogona 1m	1	★ HXB070H
Sajla paralelnog pogona 1,5m	1	★ HXB071H



HXB068H

Električna blokada

Opis	Pak.	Šifra
Električna brava za HXx042H za 2x x250/h250	1	HXB068H
Električna brava za HXx042H za x250/h250 i h630 / h1000	1	HXB069H



HYB002H

Priključne kleme za Cu/Al kablove

Opis	Pak.	Šifra
Kleme Cu/Al 3P (1 set 3 komada)	1 set	HYB001H
Kleme Cu/Al 4P (1 set 4 komada)	1 set	HYB002H
Kleme Al/Cu 240mm ² 3P (1 set 3 komada)	1 set	HYB005H
Kleme Al/Cu 240mm ² 4P (1 set 4 komada)	1 set	HYB006H



HYB012H

Produžeci priključaka

Opis	Pak.	Šifra
Produžeci priključaka 3P/4P	1	HYB010H
Produžeci priključaka 3P prošireni	1	HYB011H
Produžeci priključaka 4P prošireni	1	HYB012H
Priključak sa poledine 3P (1 set 3 komada)	1 set	HYB031H
Priključak sa poledine 4P (1 set 4 komada)	1 set	HYB032H



HYB031H

Kompaktni kablovski nosači (1 set 4 komada)

	Za kablove	Pak.	Šifra
Kompaktni nosač	35mm ²	1 set	★ HYA088H
	50mm ²	1 set	★ HYA089H
	70mm ²	1 set	★ HYA090H
	95mm ²	1 set	★ HYA091H
	120mm ²	1 set	★ HYB092H
	150mm ²	1 set	★ HYB094H



HYB088H

Zaštitni poklopci klema

Opis	Pak.	Šifra
Zaštitni poklopac klema 3P dugi	1	HYB021H
Zaštitni poklopac klema 4P dugi	1	HYB022H
Zaštitni poklopac klema 3P široki	1	HYB023H
Zaštitni poklopac klema 4P široki	1	HYB024H
Zaštitni poklopac klema 3P kratki	1	HYB025H
Zaštitni poklopac klema 4P kratki	1	HYB026H
Zaštitni poklopac kavez klema 3P	1	HYB027H
Zaštitni poklopac kavez klema 4P	1	HYB028H



HYB022H



HYB024H

Zaštitne ploče

Opis	Pak.	Šifra
Zaštitne ploče 3P/4P	1	HYB019H

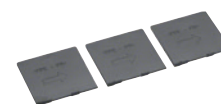

HYB019H

Dodaci za DIN šinu

Opis	Pak.	Šifra
Adapter za DIN šinu 3P/4P	1	HYB033H



HYB033H

Karakteristike

- Podesivi termički i magnetni isklon:
 - Podesivi termički isklon 0,63-0,8-1 x I_n
 - Podesivi magnetni isklon 6-8-10-12 x I_n
- Sa elektronskim podešavanjem (LSI)
- Funkcija L (Long): zaštita od preopterećenja (termički isklon)
- Funkcija S (Short): zaštita od kratkog spoja (magnetni isklon)
- Funkcija I (Instantaneous): učinski prekidač se uključuje istog trena iznad određenog

intenziteta struje

- Nazivna struja: 250 do 630A
- Tipka TEST (mehanička ispitna tipka)
- Zaključavanje postavki
- Montaža na DIN šinu / montažnu ploču ili u konstruktivni element razvodnog ormara
- Sa različitim dodatnim elementima moguće je proširenje funkcija učinskih prekidača

Priključci

- Direktni Cu kablovi sa klemama do 30 mm širine
- Kavez kleme za priključak Cu/Al kablova su preporučene

Standard: IEC 60 947-2

► Tehničke informacije na stranicama 210-211.



HND401U

Učinski prekidači podesivi 50kA kućište h400

Karakteristike:

- Prekidna moć:
 - I_{cu}: 50kA na 380/415V AC
 - I_{cs}: 50kA na 380/415V AC

- Podesivi termički isklon 0,63-0,8-1 x I_n
- Podesivi magnetni isklon 6-8-10-12 x I_n

Polova	I _n	Pak.	Šifra
3P	400A	1	★ HND400U
4P	400A	1	★ HND401U



HND631H

Učinski prekidači 50kA kućište h630 - elektronski podesivi LSI

Karakteristike:

- Prekidna moć:
 - I_{cu}: 50kA na 380/415V AC
 - I_{cs}: 50kA na 380/415V AC

Polova	I _n	Pak.	Šifra
3P	250A	1	HND250H
	400A	1	HND400H
	630A	1	HND630H
4P	250A	1	HND251H
	400A	1	HND401H
	630A	1	HND631H



HED401H

Učinski prekidači 70kA kućište h630 - elektronski podesivi LSI

Karakteristike:

- Prekidna moć:
 - I_{cu}: 70kA na 380/415V AC
 - I_{cs}: 50kA na 380/415V AC

Polova	I _n	Pak.	Šifra
3P	250A	1	HED250H
	400A	1	HED400H
	630A	1	HED630H
4P	250A	1	HED251H
	400A	1	HED401H
	630A	1	HED631H



HBD401H

Elektronski FID blokovi h630

Karakteristike:

- Podesiva osjetljivost: 0,03-0,1-0,3-1-3-6A
- Vrijeme isključenja podesivo:
 - trenutna reakcija
 - sa vremenskom zadržkom: 0,06-0,15-0,3-0,5-1sec
- za provjeru ispravnosti postoji mehanička kao i elektronska tipka
- LED indikator i daljinski indikator isklapanja i upozorenje na isklapanje (25-50% I_{Δn})

Polova		Pak.	Šifra
4P	400A, podesivo (0,03-6A, 0,06-1sec)	1	HBD401H
	500A, podesivo (0,03-6A, 0,06-1sec)	1	HBD631H

Pomoćni kontakti i okidači

Opis	Pak.	Šifra
Pomoćni kontakt 1NO+1NC 230V AC	1	HXC021H
Signalni kontakt 1NO+1NC 230V AC	1	HXC024H
Radni okidač 200-240V AC	1	HXC004H
Radni okidač 380-450V AC	1	HXC005H
Podnaponski okidač 200-240V AC	1	HXC014H
Podnaponski okidač 380-450V AC	1	HXC015H



HXC021H

HXC014H

Zakretne ručice

Opis	Pak.	Šifra
Zakretna ručica za montažu direktno na uređaj	1	HXD030H
Zakretna ručica za montažu direktno na vrata ormara	1	HXD031H
Element za zaključavanje	1	HXD039H



HXD030H

Motorni pogon

Opis	Pak.	Šifra
Motorni pogon za električni uklop učinskih prekidača 110-240V AC	1	HXD042H



HXD042H

Paralelni pogon

Opis	Pak.	Šifra
Paralelni pogon sa sajlom	1	HXD065H
Prednji poklopac paralelnog pogona	1	★ HXD066H
Sajla paralelnog pogona 1m	1	★ HXD070H
Sajla paralelnog pogona 1,5m	1	★ HXD071H

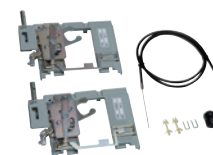

HXD065H

Električna blokada

Opis	Pak.	Šifra
Električna brava za HXx042H za 2x h630 / h1000	1	HXD068H
Električna brava za HXx042H za x250/h250 i h630 / h1000	1	HXD069H



HXD068H

Prikjučne kleme

Opis	Pak.	Šifra
Kleme Cu/Al 3P (1 set 3 komada)	1 set	HYD003H
Kleme Cu/Al 4P (1 set 4 komada)	1 set	HYD004H
Kleme Al/Cu 3P (1 set 3 komada)	1 set	HYD005H
Kleme Al/Cu 4P (1 set 4 komada)	1 set	HYD006H
Kavez kleme Al 3P (1 set 3 komada)	1 set	HYD007H
Kavez kleme Al 4P (1 set 4 komada)	1 set	HYD008H



HYD008H



HYD015H



HYD033H

Produžeci priključaka

Opis	Pak.	Šifra
Produžeci priključaka 3P/4P, 250-400A	1	HYD010H
Produžeci priključaka 3P/4P kavez kleme, 630A	1	HYD013H
Produžeci priključaka 3P prošireni, 250-400A	1	HYD011H
Produžeci priključaka 4P prošireni, 250-400A	1	HYD012H
Produžeci priključaka 3P prošireni, 630A	1	HYD014H
Produžeci priključaka 4P prošireni, 630A	1	HYD015H
Priključak sa poledine 3P, 250-400A (1 set 3 komada)	1 set	HYD031H
Priključak sa poledine 4P, 250-400A (1 set 4 komada)	1 set	HYD032H
Priključak sa poledine 3P, 630A (1 set 3 komada)	1 set	HYD033H
Priključak sa poledine 4P, 630A (1 set 4 komada)	1 set	HYD034H



HYD098H

Kompaktni kablovski nosači (1 set 4 komada)

	Za kablove	Pak.	Šifra
Kompaktni nosač	120mm ²	1 set	★ HYD093H
	150mm ²	1 set	★ HYD095H
	185mm ²	1 set	★ HYD096H
	185mm ² sa nagibom	1 set	★ HYD097H
	240mm ² sa nagibom	1 set	★ HYD098H



HYD022H

Zaštitni poklopci klema

Opis	Pak.	Šifra
Zaštitni poklopac klema 3P dugi	1	HYD021H
Zaštitni poklopac klema 4P dugi	1	HYD022H
Zaštitni poklopac klema 3P široki	1	HYD023H
Zaštitni poklopac klema 4P široki	1	HYD024H
Zaštitni poklopac klema 3P kratki	1	HYD025H
Zaštitni poklopac klema 4P kratki	1	HYD026H
Zaštitni poklopac kavez klema 3P	1	HYD027H
Zaštitni poklopac kavez klema 4P	1	HYD028H

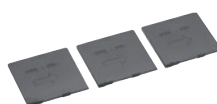

HYD019H

Zaštitne ploče

Opis	Pak.	Šifra
Zaštitne ploče 3P/4P	1	HYD019H

Karakteristike

- Sa elektronskim podešavanjem (LSI)
- Funkcija L (Long): zaštita od preopterećenja (termički isklon)
- Funkcija S (Short): zaštita od kratkog spoja (magnetni isklon)
- Funkcija I (Instantaneous): učinski prekidač se uključuje istog trena iznad određenog intenziteta struje

- Nazivna struja: 800 do 1000A
- Tipka TEST (mehanička ispitna tipka)
- Zaključavanje postavki
- Montaža na DIN šinu / montažnu ploču ili u konstruktivni element razvodnog ormara
- Sa različitim dodatnim elementima moguće je proširenje funkcija učinskih prekidača

Priključci

- Direktni Cu kablovi sa klemama do 50 mm širine
- Kavez kleme za priključak Cu/Al kablova su preporučene

Standard: IEC 60 947-2

► Tehničke informacije na stranicama 210-211.

Učinski prekidači 50kA kućište h1000 - elektronski podesivi LSI

Karakteristike:

- Prekidna moć:
 - Icu: 50kA na 380/415V AC
 - Ics: 50kA na 380/415V AC

Polova	In	Pak.	Šifra
3P	800A	1	HNE800H
	1000A	1	HNE970H
4P	800A	1	HNE801H
	1000A	1	HNE971H



HNE970H

Učinski prekidači 70kA kućište h1000 - elektronski podesivi LSI

Karakteristike:

- Prekidna moć:
 - Icu: 70kA na 380/415V AC
 - Ics: 50kA na 380/415V AC

Polova	In	Pak.	Šifra
3P	800A	1	HEE800H
	1000A	1	HEE970H
4P	800A	1	HEE801H
	1000A	1	HEE971H



HEE971H

Pomoćni kontakti i okidači

Opis	Pak.	Šifra
Pomoćni kontakt 1NO+1NC 230V AC	1	HXC021H
Signalni kontakt 1NO+1NC 230V AC	1	HXC024H
Radni okidač 200-240V AC	1	HXC004H
Radni okidač 380-450V AC	1	HXC005H
Podnaponski okidač 200-240V AC	1	HXE014H
Podnaponski okidač 380-450V AC	1	HXE015H



HXC014H

HXC014H

Zakretne ručice

Opis	Pak.	Šifra
Zakretna ručica za montažu direktno na uređaj	1	HXE030H
Zakretna ručica za montažu direktno na vrata ormara	1	HXE031H
Element za zaključavanje	1	HXD039H



HXE030H

Glavne sklopke od 160 do 1600A



HXE042H

Motorni pogon

Opis	Pak.	Šifra
Motorni pogon za električni uklop učinskih prekidača 110-240V AC	1	HXE042H



HXE065H

Paralelni pogon

Opis	Pak.	Šifra
Paralelni pogon sa sajlom	1	HXE065H
Prednji poklopac paralelnog pogona	1	★ HXE066H
Sajla paralelnog pogona 1m	1	★ HXB070H
Sajla paralelnog pogona 1,5m	1	★ HXB071H



HXD068H

Električna blokada

Opis	Pak.	Šifra
Električna brava za HXx042H za 2x h630 / h1000	1	HXD068H
Električna brava za HXx042H za x250/h250 i h630 / h1000	1	HXB069H



HYE008H

Priključne kleme

Opis	Pak.	Šifra
Kleme Cu/Al 3P (1 set 3 komada)	1 set	HYE007H
Kleme Cu/Al 4P (1 set 4 komada)	1 set	HYE008H



HYE031H

Produžeci priključaka

Opis	Pak.	Šifra
Priključak sa poledine 3P, 630-800A (1 set 3 komada)	1 set	HYE031H
Priključak sa poledine 4P, 630-800A (1 set 4 komada)	1 set	HYE032H
Priključak sa poledine 3P, 1000A (1 set 3 komada)	1 set	HYE033H
Priključak sa poledine 4P, 1000A (1 set 4 komada)	1 set	HYE034H



HYE022H

Zaštitni poklopci kleva

Opis	Pak.	Šifra
Zaštitni poklopac kleva 3P dugi	1	HYE021H
Zaštitni poklopac kleva 4P dugi	1	HYE022H
Zaštitni poklopac kleva 3P kratki	1	HYE025H
Zaštitni poklopac kleva 4P kratki	1	HYE026H

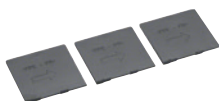

HYD019H

Zaštitne ploče

Opis	Pak.	Šifra
Zaštitne ploče 3P/4P	1	HYD019H

Karakteristike

- Sa elektronskim podešavanjem (LSI)
- Funkcija L (Long): zaštita od preopterećenja (termički isklon)
- Funkcija S (Short): zaštita od kratkog spoja (magnetni isklon)
- Funkcija I (Instantaneous): učinski prekidač se uključuje istog trena iznad određenog intenziteta struje

- Nazivna struja: 1250 do 1600A
- Tipka TEST (mehanička ispitna tipka)
- Zaključavanje postavki
- Montaža na DIN šinu / montažnu ploču ili u konstruktivni element razvodnog ormara
- Sa različitim dodatnim elementima moguće je proširenje funkcija učinskih prekidača

Priključci

- Direktni Cu kablovi sa klemama do 60 mm širine
- Kavez kleme za priključak Cu/Al kablova su preporučene

Standard: IEC 60 947-2

► Tehničke informacije na stranicama 210-211.

Učinski prekidači 50kA kućište h1600 - elektronski podesivi LSI

Karakteristike:

- Prekidna moć:
 - Icu: 50kA na 380/415V AC
 - Ics: 50kA na 380/415V AC

Polova	In	Pak.	Šifra
3P	1250A	1	HNF980H
	1600A	1	HNF990H
4P	1250A	1	HNF981H
	1600A	1	HNF991H



HNF990H

Učinski prekidači 70kA kućište h1000 - elektronski podesivi LSI

Karakteristike:

- Prekidna moć:
 - Icu: 70kA na 380/415V AC
 - Ics: 50kA na 380/415V AC

Polova	In	Pak.	Šifra
3P	1250A	1	HEF980H
	1600A	1	HEF990H
4P	1250A	1	HEF981H
	1600A	1	HEF991H



HEF981H

Pomoćni kontakti i okidači

Opis	Pak.	Šifra
Pomoćni kontakt 1NO+1NC 230V AC	1	HXC021H
Signalni kontakt 1NO+1NC 230V AC sa indikacijom greške	1	HXC024H
Radni okidač 200-240V AC	1	HXF004H
Radni okidač 380-450V AC	1	HXF005H
Podnaponski okidač 200-240V AC	1	HXE014H
Podnaponski okidač 380-450V AC	1	HXE015H



HXC014H

HXF004H

Zakretne ručice

Opis	Pak.	Šifra
Zakretna ručica za montažu direktno na uređaj	1	HXF030H
Zakretna ručica za montažu direktno na vrata ormara	1	HXF031H
Element za zaključavanje	1	HXF039H



HXF030H

Motorni pogon

Opis	Pak.	Šifra
Motorni pogon za električni uklop učinskih prekidača 110-240V AC	1	HXF042H



HXF042H

Glavne sklopke od 160 do 1600A

Karakteristike

- Montaža na DIN šine ili montažne ploče
- Direktna ručica na uređaju, mogućnost zaključavanja u poziciji OFF
- Zaštita: IP20
- Nazivna struja: 20 do 125A
- Nazivni napon $U_e = 415/690V$ AC
- Frekvencija 50/60Hz
- Omogućava paljenje / gašenje pod opterećenjem

Presjek kabla

- HAB 20 do 63A:
 - Jednožilni kabal: 16mm²
 - Višežilni kabal: 16mm²
- HAC 63 do 100A:
 - Jednožilni kabal: 35mm²
 - Višežilni kabal: 35mm²
- HAD 100 do 125A:
 - Jednožilni kabal: 70mm²
 - Višežilni kabal: 70mm²

Standard: IEC 60 947-3



HAB306



HAB406

Rastavni prekidači 20-125A

Polova	In	Presjek kabla	Modula	Pak.	Šifra	
3P	20A	16mm ²	2,5	1	HAB302	
	32A	16mm ²	2,5	1	HAB303	
	40A	16mm ²	2,5	1	HAB304	
	63A	16mm ²	2,5	1	HAB306	
			35mm ²	2,5	1	HAC306
	80A	35mm ²	3	1	HAC308	
	100A	35mm ²	3	1	HAC310	
4P		70mm ²	4,5	1	HAD310	
	125A	70mm ²	4,5	1	HAD312	
	20A	16mm ²	3,5	1	HAB402	
	32A	16mm ²	3,5	1	HAB403	
	40A	16mm ²	3,5	1	HAB404	
	63A	16mm ²	4	1	HAB406	
			35mm ²	4	1	HAC406
	80A	35mm ²	4	1	HAC408	
	100A	35mm ²	4	1	HAC410	
			70mm ²	6	1	HAD410
	125A	70mm ²	6	1	HAD412	



HZC010

Zakretne ručice IP55

	Pak.	Šifra
za HAB i HAC 20-100A	1	HZC010
za HAC i HAD 100-125A	1	HZC011

Produžne osovine



HZC113

	Dužina (mm)	Pak.	Šifra
za HAB, HAC i HAD	150	1	HZC111
za HAB, HAC i HAD	200	1	HZC112
za HAB, HAC i HAD	320	1	HZC113



HZC212

Zaštitni poklopci klema (gornji i donji dio)

	Polova	Pak.	Šifra
za HAB i HAC 20-63A (1 set 2 komada)	3P	1 set	HZC211
za HAB i HAC 63-100A (1 set 2 komada)	3P	1 set	HZC213
za HAD 100-160A (1 set 2 komada)	3P	1 set	HZC215
za HAB i HAC 20-63A (1 set 2 komada)	4P	1 set	HZC212
za HAB i HAC 63-100A (1 set 2 komada)	4P	1 set	HZC214
za HAD 100-160A (1 set 2 komada)	4P	1 set	HZC216

Pomoćni kontakti za rastavne prekidače HAB, HAC i HAD

	Pak.	Šifra
6A / 230V, 1NO+1NC	1	HZC311
6A / 230V, 2NO	1	HZC312

Karakteristike

- Montaža na DIN šine ili montažne ploče
- Direktna ručica na uređaju, u poziciji OFF može se zaključati katancem
- Zaštita: IP20
- Nazivna struja: 100 do 160A
- Nazivni napon Ue = 415/690V AC
- Frekvencija 50/60Hz
- Izolacioni napon Ui = 800V AC

- Omogućava paljenje / gašenje pod opterećenjem

Presjek kabla

- Jednožilni kabal: 70mm²
- Višežilni kabal: 70mm²

Standard: IEC 60 947-3

Rastavni prekidači 100-160A

		Presjek kabla	Modula	Pak.	Šifra
3P	100A	70mm ²	6,5■	1	HAE310
	125A	70mm ²	6,5■	1	HAE312
	160A	70mm ²	6,5■	1	HAE316
4P	100A	70mm ²	8■	1	HAE410
	125A	70mm ²	8■	1	HAE412
	160A	70mm ²	8■	1	HAE416



HAE316

Zakretna ručica IP55

	Pak.	Šifra
za HAE100 do 160A	1	HZC014



HZC014

Produžne osovine

	Dužina (mm)	Pak.	Šifra
za HAE	150	1	HZC114
za HAE	200	1	HZC115
za HAE	320	1	HZC116



HZC114

Zaštitni poklopci klema (gornji i donji dio)

	Polova	Pak.	Šifra
za HAE 100-160A (1 set 2 komada)	3P	1 set	HZC217
za HAE 100-160A (1 set 2 komada)	4P	1 set	HZC218



HZC218

Pomoćni kontakti za rastavne prekidače HAE

	Pak.	Šifra
6A / 230V, 1NO+1NC	1	HZC311
6A / 230V, 2NO	1	HZC312



HZC312

Rastavni prekidači (0-I) 125-1600A

Osiguravaju uklapanje i isklapanje strujnih krugova pod opterećenjem u niskonaponskom području.

Karakteristike

- Nazivna struja: 125 do 1600A
- Nazivni napon: 400/690V AC
- Frekvencija 50/60Hz

- Prikaz stanja kontakta
- Izolacioni napon:
 - 160 do 400A: 800V AC
 - 630A: 1000V AC
- Montaža na DIN šinu ili u konstruktivni element razvodnih ormara
- Direktna ručica na uređaju, u poziciji OFF može se zaključati katancem

- Sigurno isključenje
- Samogasivi poliester materijal ojačan staklenim vlaknima sa velikom otpornošću na električne luke

Standard: IEC 60 947-3



HA454



HA460

Rastavni prekidači 125-1600A

Polova	In	Presjek kabla	Pak.	Šifra
3P	125A	50mm ²	1	HA351
	160A	95mm ²	1	HA352
	250A	150mm ²	1	HA354
	400A	240mm ²	1	HA357
	630A	2 x 300mm ²	1	HA358
	800A	2 x 300mm ²	1	HA360
	1250A	4 x 185mm ²	1	HA362
4P	1600A	6 x 240mm ²	1	HA364
	125A	50mm ²	1	HA451
	160A	95mm ²	1	HA452
	250A	150mm ²	1	HA454
	400A	240mm ²	1	HA457
	630A	2 x 300mm ²	1	HA458
	800A	2 x 300mm ²	1	HA460
	1250A	4 x 185mm ²	1	HA462
	1600A	6 x 240mm ²	1	HA464



HZC002

Zakretna ručica

	Pak.	Šifra
Zakretna ručica za HA 125-630A	1	HZC002
Zakretna ručica za HA 800-1600A	1	HZA001



HZC101

Produžne osovine

	Pak.	Šifra
za HA 125-630A, dužina 200mm	1	HZC101
za HA 125-630A, dužina 320mm	1	HZC102
za HA 800-1600A, dužina 200mm	1	HZC105
za HA 800-1600A, dužina 320mm	1	HZC106



HZ023

Pomoćni kontakti

Opis	Pak.	Šifra
Pomoćni kontakt 1NO+1NC, 125-630A	1	HZ023
Pomoćni kontakt 1NO+1NC, 800-1600A	1	HZ025

Kavezne kleme

	Presjek kabla	Polova	Pak.	Šifra
za HA 125-160A	16 - 95mm ²	3P	1	HZ073
za HA 250A	16 - 185mm ²	3P	1	HZ074
za HA 400A	50 - 240mm ²	3P	1	HZ075
za HA 630A	70 - 300mm ²	3P	1	HZ076
za HA 125-160A	16 - 95mm ²	4P	1	HZ083
za HA 250A	16 - 185mm ²	4P	1	HZ084
za HA 400A	50 - 240mm ²	4P	1	HZ085
za HA 630A	70 - 300mm ²	4P	1	HZ086



HZ074

Zaštitni poklopci priključaka (gornji/donji)

	Polova	Pak.	Šifra
za HA351, HA352	3P	1	HZ033
za HA353, HA354, HA357	3P	1	HZ034
za HA358	3P	1	HZ035
za HA360	3P	1	HZ036
za HA362, HA364	3P	1	HZ037
za HA451, HA452	4P	1	HZ043
za HA454, HA457	4P	1	HZ044
za HA458	4P	1	HZ045
za HA460	4P	1	HZ046
za HA462, HA464	4P	1	HZ047



HZ033



HZ043

Poklopci klema (gornji/donji)

	Polova	Pak.	Šifra
za HA351, HA352	3P	1	HZC201
za HA354, HA364	3P	1	HZC203
za HA356, HA358	3P	1	HZC205
za HA451, HA452	4P	1	HZC202
za HA454	4P	1	HZC204
za HA456, HA458	4P	1	HZC206



HZC201



HZC202

Modularne preklopne sklopke

Za preklapanje 2 niskonaponska strujna kruga pod opterećenjem sa sigurnim rastavljanjem. Namjenjene za montažu na DIN šinu ili montažnu ploču.

Karakteristike

- Mogu se zaključati u pozicijama I, O ili II
- Zaštita IP20
- Nazivni napon: 400/690V AC, 50/60Hz
- Nazivna struja: 20 do 125A
- Sigurno rastavljanje

Presjek kabla

- HIMx02/x04:
- Jednožilni kabal: 16mm²
 - Višežilni kabal: 16mm²
- HIMx06/x08:
- Jednožilni kabal: 35mm²
 - Višežilni kabal: 35mm²

Standard: IEC 60 947-3



HIM402

Modularne preklopne sklopke 20-125A, 0-I-II

Polova	In	Presjek kabla	Modula	Pak.	Šifra
3P	20A	16mm ²	5	1	HIM302
	40A	16mm ²	5	1	HIM304
	63A	35mm ²	6	1	HIM306
	80A	35mm ²	6	1	HIM308
4P	20A	16mm ²	7	1	HIM402
	40A	16mm ²	7	1	HIM404
	63A	35mm ²	8	1	HIM406
	80A	35mm ²	8	1	HIM408

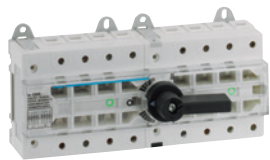

HI406R

Modularne preklopne sklopke 63-125A, 0-I-II

Polova	In	Presjek kabla	Modula	Pak.	Šifra
4P	63A	50mm ²	12,5	1	HI403R
	80A	50mm ²	12,5	1	HI404R
	100A	50mm ²	12,5	1	HI405R
	125A	50mm ²	12,5	1	HI406R



HZC016

Zakretne ručice 0-I-II

	Pak.	Šifra
za HIM 20-80A	1	HZC016
za HI40xR 63-125A, zaključava se na poziciji 0	1	HZI001
za HI40xR 63-125A, zaključava se na poziciji 3	1	HZI004

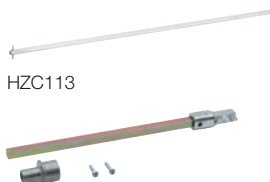

HZC113

HZC103

Produžne osovine

	Dužina (mm)	Pak.	Šifra
za HIM 20-80A	150	1	HZC111
	200	1	HZC112
	320	1	HZC113
za HI40xR 63-125A	200	1	HZC103
	320	1	HZC104



HZC212

Zaštitni poklopci klema (gornji/donji)

	Polova	Pak.	Šifra
za HIM 20-40A (1 set 2 komada)	3P	1 set	HZC211
za HIM 63-80A (1 set 2 komada)	3P	1 set	HZC213
za HIM 20-40A (1 set 2 komada)	4P	1 set	HZC212
za HIM 63-80A (1 set 2 komada)	4P	1 set	HZC214
za HI40xR 63-125A (1 set 2 komada)	4P	1 set	HZC216



HZC312

Pomoćni kontakti

	Kontakti	Pak.	Šifra
za HIM 20-80A	1NO+1NC	1	HZC311
za HIM 20-80A	2NO	1	HZC312
za HI40xR 63-125A	2NO+1NC	1	HZ160R

Povezujuća šina

	Polova	Pak.	Šifra
za HI40xR 63-125A	4P	1	HZ156R

Preklopne sklopke

Za preklapanje između 2 strujna kruga pod opterećenjem sa sigurnosnim rastavljanjem.

- Mogu se zaključiti u pozicijama I, O ili II
- Nazivni napon: 400/690V AC
- Nazivna struja: 125 do 1600A
- Frekvencija 50/60Hz
- Sigurnosni razmak
- Kompaktan oblik

- Zaštita IP20
- Ojačane staklenim vlaknima za veliku otpornost na električne lukove

Karakteristike

- montaža na montažnu ploču

Standard: IEC 60 947-3

Preklopne sklopke 125-1600A

Polova	In	Presjek kabla	Pak.	Šifra
4P	125A	50mm ²	1	HI451
	160A	95mm ²	1	HI452
	250A	150mm ²	1	HI454
	400A	240mm ²	1	HI456
	630A	2 x 300mm ²	1	HI458
	800A	2 x 300mm ²	1	HI460
	1250A	4 x 185mm ²	1	HI462
	1600A	6 x 185mm ²	1	HI464



HI458

Zakretne ručice 0-I-II

	Pak.	Šifra
za HI 125-630A	1	HZI002
za HI 800-1600A	1	HZI003



HZI002

Produžne osovine

	Dužina (mm)	Pak.	Šifra
za HI 125-630A	200	1	HZC101
	320	1	HZC102
za HI 800-1600A	200	1	HZC105
	320	1	HZC106



HZC101

Zaštitni poklopci klema (gornji/donji)

	Polova	Pak.	Šifra
za HI451, HI452	4P	1	HZC202
za HI454	4P	1	HZC204
za HI456, HI458	4P	1	HZC206



HZC202

Zaštitni poklopci priključaka (1 set 2 komada)

	Polova	Pak.	Šifra
za HI451, HI452	4P	1 set	HZI201
za HI454, HI457	4P	1 set	HZI202
za HI458	4P	1 set	HZI203
za HI460	4P	1 set	HZI204
za HI462, HI464	4P	1 set	HZI205



HZI205

Pomoćni kontakti

	Kontakti	Pak.	Šifra
za HI 125-630A	1NO+1NC	1	HZ160
za HI 800-1600A	1NO+1NC	1	HZ025



HZ160

Odlazni mostovi (1 set 4 komada)

	Polovi	Pak.	Šifra
za HI451, HI452	4P	1 set	HZ156
za HI454	4P	1 set	HZ157
za HI456	4P	1 set	HZ158
za HI458	4P	1 set	HZ159
za HI460	4P	1 set	HZ162
za HI462	4P	1 set	HZ163
za HI464	4P	1 set	HZ164



HZ159

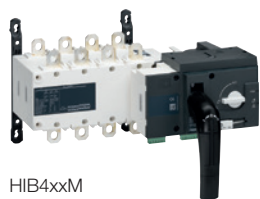

HIB4xxM



HIC4xxA



HIC4xxG



HIC4xxE

Automatske preklopke	HIB4xxM	HIC4xxA	HIC4xxG	HIC4xxE
Eksterni upravljački kontroler	•	-	-	-
Ugrađena kontrola automatskog prebacivanja (ATS)	-	•	•	•
Eksterni regulator automatskog prebacivanja	o (HZI811)	-	-	-
Napajanje sa dva nezavisna ulaza	o (HZI812)	•	•	•
Ugradnja na DIN šinu (63A do 160A)	-	•	-	-
Ugradnja na montažnu ploču (od 125A do 3200A)	•	-	•	•
Upotreba				
Transfer mreža/mreža	o	•	•	•
Transfer mreža/generator	o	•	•	•
Podešavanje parametara				
Podešavanje putem potenciometra i dip prekidača	-	•	•	-
Podešavanje putem LCD displeja i tastera	-	-	-	• (osvijetljen)
Podešavanje ograničenja napona i frekvencije	-	•	•	• (pojedinačno)
Automatsko podešavanje ograničenja napona, frekvencije i nule	-	-	•	•
Tip mreže	-	2	6	9
Vrijeme rada fiksno/podesivo	- / -	1 / 3	1 / 4	4 / 20
Funkcije				
Ručno i daljinsko upravljanje	•	-	-	-
Ručno i automatsko upravljanje	-	•	-	-
Ručno, automatsko i daljinsko upravljanje	-	-	•	-
Ručno, automatsko, daljinsko i lokalno upravljanje	-	-	-	•
Automatsko/daljinsko upravljanje 3 pozicije (I-0-II)	- / •	• / -	• / •	• / •
Daljinsko prebacivanje u 0 položaj	•	-	•	•
Provjera prekida nule/redoslijed faza	- / -	• / •	• / •	• / •
Podešavanje parametara pokretanja i zaustavljanja generatora	-	•	•	•
Testiranje pod opterećenjem/bez opterećenja	- / -	• / -	• / •	• / •
Informacije o dostupnosti kontrolera/motora	- / •	• / -	• / •	• / •
Zadani ulazi/izlazi	5 / 4	3 / 2	11 / 6	11 / 6
Podesivi ulazi/izlazi	- / -	- / -	- / -	6 / 1
Daljinsko zaustavljanje automatskog rada	-	•	•	•
Izbor mreže prioriteta (I ili II)/režim prioriteta	- / -	- / •	- / •	• / •
Daljinski reset RTC	-	•	•	•
Monitoring i nadzor				
Priključak na panel 96x96 (vrata ormara)	-	-	o (HZI910)	o (HZI911)
Dostupnost izvora (I i II)	-	•	•	•
Prikaz položaja prekidača (I-0-II) lokalno/daljinski	• / •	• / o	• / •	• / •
Komanda odbacivanja opterećenja	-	-	-	•
Mjerenje i prikaz napona (U) i frekvencije (Hz)	-	-	-	•
Prikaz događaja	-	-	-	•
Pristup putem šifri za rad/održavanje	-	-	-	•
Priključivanje naponskih transformatora (nisu uključeni)	-	-	-	o (tri M/S ulaza)
Mjerenje i indikacija trenutne struje (A)	-	-	-	o (M/S ulaz)
Mjerenje i indikacija trenutne snage (kW, KVA, KVar)	-	-	-	o (M/S ulaz)
Mjerenje i indikacija trenutne energije (kWh, KVAh, KVarh)	-	-	-	o (M/S ulaz)
Mjerenje i indikacija faktora snage (cosφ)	-	-	-	o (M/S ulaz)
Komunikacija RS485 MODBUS	-	-	-	o (SM211)
Komunikacija Ethernet MODBUS/TCP	-	-	-	o (SM213)
Komunikacija Ethernet MODBUS/TCP + RS485 MODBUS	-	-	-	o (SM214)
Dodatni modul 2 analogna izlaza 4-20mA	-	-	-	o (SM203)
Dodatni modul podesiva 2 ulaza/2 izlaza	-	-	-	o (SM202)
Dodatni modul 2 pulsna izlaza	-	-	-	o (SM201)
Podesivo testiranje paljenja generatora pomoću webservera	-	-	-	o (SM213 i SM214)

•: karakteristika proizvoda
o: opcionalna funkcija sa dodacima
-: nije primjenjivo

SM213 i SM214 imaju ugrađen softver za web poslužitelj koji služi za kontrolu sklopke i prikaz električnih veličina

Omogućuju preklapanje između dva trofazna strujna kruga pod opterećenjem putem ugrađenog automatskog regulatora. Koriste se u mrežama niskog napona.

Karakteristike

- Ugrađen automatski prekidač za preklapanje
- Montaža na DIN šinu
- Mogu se zaključiti u poziciji O
- Nazivna struja: 63 do 160A
- Frekvencija 50/60Hz
- Na svaku preklopku se mogu ugraditi 2 pomoćna kontaktna bloka, a na svaki blok se mogu ugraditi 3 pomoćna kontakta (pozicije I, O i II)

Presjek kabela

- Jednožilni kabal: 70mm²
- Višežilni kabal: 70mm²

Standard: IEC 60 947-3

► Tehničke informacije na strani 212.

Automatske preklopke 63-160A

Polova	In	Presjek kabela	Modula	Pak.	Šifra
4P	63A	70mm ²	19■	1	HIC406A
	80A	70mm ²	19■	1	HIC408A
	100A	70mm ²	19■	1	HIC410A
	125A	70mm ²	19■	1	HIC412A
	160A	70mm ²	19■	1	HIC416A



HIC416A

Pomoćni kontakt

	Pak.	Šifra
Pomoćni kontakt 1NO+NC, 20-160A	1	HZI300



HZI300

Naponske kleme

Opis	Pak.	Šifra
Kleme (1 set 2 komada)	1 set	HZI230



HZI230

Premosne šine

	Pak.	Šifra
63-125A	1	HZI400
160A	1	HZI401

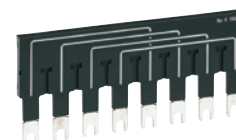

HZI401

Zaštitni poklopci klema

	Pak.	Šifra
Poklopci klema za 4P sklopke (1 set 2 komada)	1 set	HZC218
Plombirajući zaštitni poklopci klema	1	HZI210



HZC218



HZI210

Omogućuju preklapanje dva trofazna strujna kruga pod opterećenjem preko vanjskog automatskog regulatora pomoću impulsa (serija HIBxx), ili putem ugrađenog automatskog regulatora (serija HICxx) ili preko sklopke.

Karakteristike HIB4xxM

- Nazivna struja: 125 do 3200A
- Frekvencija 50/60Hz
- Ručica za nužni isklon dolazi sa sklopkom u poziciji "ručno upravljanje"
- Može se zaključati sa do 3 katanca
- 3 pozicije (I, 0, II) - automatsko preklapanje pod opterećenjem jedne pozicije prema drugoj (AC 22 i AC 23)
- Sigurno rastavljanje sa prikazom položaja

Karakteristike HICxxxG

- Pored karakteristika HIB4xxM ova verzija ima i:
- ugrađen prekidač za automatsko preklapanje i 2 adaptera za napajanje
 - mogućnost jednostavnog konfiguriranja za brzo pokretanje

Karakteristike HICxxxE

- Prikaz LCD ekran
- Sposobnost mjerenja i bilježenja snage i drugih parametara i bilježenja događaja
- Modbus komunikacija i vizualizacija putem web servera (koristi se kod SM213 / SM214)
- Sposobnost upravljanja resursima i praćenja stanja putem web servera
- programabilna funkcija pokretanja generatora

Standard:

- HIB: IEC EN 60 947-3 i 6-1
- HIC: IEC EN 60947-6

Dodatna oprema:

- HZI811, HZI812 za primjenu sa HIB preklapkama (str. 204)

► Tehničke informacije na strani 213.



HIB425M

Preklopna sklopka na motorni pogon

Karakteristike:

- Integrisani pomoćni prekidač za svaku tačku preklapanja

Polova	In	Presjek kabla	Pak.	Šifra
4P	125A	50mm ²	1	HIB412M
	160A	95mm ²	1	HIB416M
	200A	120mm ²	1	HIB420M
	250A	150mm ²	1	HIB425M
	400A	240mm ²	1	HIB440M
	630A	2 x 300mm ²	1	HIB463M
	800A	4 x 185mm ²	1	HIB480M
	1000A	4 x 185mm ²	1	HIB490M
	1250A	4 x 185mm ²	1	HIB491M
	1600A	6 x 185mm ²	1	HIB492M
	2000A	3 x 100 x 5mm ²	1	HIB493M
	2500A	3 x 100 x 5mm ²	1	HIB494M
	3200A	3 x 100 x 5mm ²	1	HIB495M



HIC425G

Preklopna sklopka na motorni pogon

Karakteristike:

- Integrisani pomoćni prekidač za svaku tačku preklapanja

Polova	In	Presjek kabla	Pak.	Šifra (bez kontakta)	Šifra (sa kontaktom)
4P	125A	50mm ²	1	HIC412G	★ HIC412E
	160A	95mm ²	1	HIC416G	★ HIC416E
	200A	120mm ²	1	HIC420G	★ HIC420E
	250A	150mm ²	1	HIC425G	★ HIC425E
	400A	240mm ²	1	HIC440G	★ HIC440E
	630A	2 x 300mm ²	1	HIC463G	★ HIC463E
	800A	4 x 185mm ²	1	HIC480G	★ HIC480E
	1000A	4 x 185mm ²	1	HIC490G	★ HIC490E
	1250A	4 x 185mm ²	1	HIC491G	★ HIC491E
	1600A	6 x 185mm ²	1	HIC492G	★ HIC492E
	2000A	3 x 100 x 5mm ²	1	HIC493G	★ HIC493E
	2500A	3 x 100 x 5mm ²	1	HIC494G	★ HIC494E
	3200A	3 x 100 x 5mm ²	1	HIC495G	★ HIC495E



HIC425E

Zaštitni poklopci priključaka

	Pak.	Šifra
za HIB4xxM, HIC4xxG/E 125-200A (1 set 2 komada)	1 set	HZI201
za HIB4xxM, HIC4xxG/E 250-400A (1 set 2 komada)	1 set	HZI202
za HIB4xxM, HIC4xxG/E 630A (1 set 2 komada)	1 set	HZI203
za HIB4xxM, HIC4xxG/E 800-1250A (1 set 2 komada)	1 set	HZI204
za HIB4xxM, HIC4xxG/E 1600A (1 set 2 komada)	1 set	HZI205
za HIB4xxM, HIC4xxG/E 2000/2500/3200A (1 set 2 komada)	1 set	HZI206



HZI205

Poklopci klema

	Pak.	Šifra
za HIB4xxM, HIC4xxG/E 125-200A	1	HZC202
za HIB4xxM, HIC4xxG/E 250-400A	1	HZC204
za HIB4xxM, HIC4xxG/E 630A	1	HZC206



HZC204

Odlazni mostovi

	Pak.	Šifra
za HIB4xxM, HIC4xxG/E 125-200A	1	HZ156
za HIB4xxM, HIC4xxG/E 250A	1	HZ157
za HIB4xxM, HIC4xxG/E 400A	1	HZ158
za HIB4xxM, HIC4xxG/E 630A	1	HZ159
za HIB4xxM, HIC4xxG/E 800-1000A	1	HZ162
za HIB4xxM, HIC4xxG/E 1250A	1	HZ163
za HIB4xxM, HIC4xxG/E 1600A	1	HZ164
za HIB4xxM, HIC4xxG/E 2000-2500A	1	HZ166



HZ159



HZ162

Spojni dodaci

Karakteristike:

- Dopuštaju premoštavanje dva priključka struje istog pola i djeluju kao grana

	Pak.	Šifra
Priključak u obliku slova U (uključena u 3200A)	1	★ HZ170
Priključak u obliku slova T (sa 6 vijaka)	1	★ HZ171
Priključak u obliku slova L za ogranak u obliku slova U (2 komada, sa 6 vijaka)	1 set	★ HZ172
Spojni vijci (1 set 6 komada)	1 set	★ HZ173

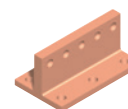

HZ171

Set za mjerenje napona

	Pak.	Šifra
za HIC 125 do 160A	1	★ HZI410
za HIC 250A	1	★ HZI411
za HIC 400A	1	★ HZI412
za HIC 630A	1	★ HZI413
za HIC 800 do 1000A	1	★ HZI414
za HIC 1250A	1	★ HZI415
za HIC 1600A	1	★ HZI416
za HIC 2000 do 3200A	1	★ HZI417

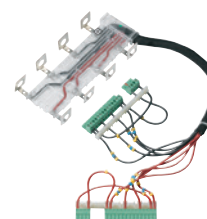

HZI411



HZI811

Kontroler

Karakteristike:

- omogućava automatsko upravljanje motornim preklopkama
- povezuje se sa HZI910 ili HZI911 za daljinsko upravljanje preko RJ45 priključka

Opis	Modula	Pak.	Šifra
Kontroler za HIB4xxM	6	1	HZI811



HZI812

Modul za dvostruko napajanje

Karakteristike:

- Presjek kabla do 6mm²
- Dopušta napajanje HIBxxxM preklopi sa dva različita 230V AC izvora
- Ulazni LED indikator

Opis	Modula	Pak.	Šifra
Modul za dvostruko napajanje za HIB4xxM za aplikaciju sa HZI811	6	1	HZI812



HZI910

Prikazni element 96x96mm

Karakteristike:

- za HIC4xxG/E sa HZI811 preko priključka RJ45
- ugradnja u vrata

Opis	Pak.	Šifra
Prikazni element za HIC4xxG/E	1	HZI910



HZI911

Displej za prikaz i programiranje 96x96mm

Karakteristike:

- za vizualizaciju (prikaz) položaja
- za HIC4xxG/E sa HZI811 preko priključka RJ45
- ugradnja u vrata

Opis	Pak.	Šifra
Displej za prikaz i programiranje za HIC4xxE	1	HZI911



SM204

Dodaci za HICxxxE

Opis	Pak.	Šifra
Impulsni izlaz ± kWh, ± kvarh i kVAh	1	SM201
2 ulaza/2 izlaza	1	SM202
Analogni izlazi	1	SM203
Modul RS485 JBUS/MODBUS	1	SM211
Modul Ethernet JBUS/MODBUS	1	SM213
Modul Ethernet+RS485 JBUS/MODBUS	1	SM214



SM214

Uloga rastavljača je da štiti od preopterećenja i kratkog spoja

Karakteristike
 - Nazivna struja 6 do 630A
 - Veličine NH000, NH00, NH1, NH2 i NH3

Standard: IEC EN 60947-3

Rastavljači NH000 100A za DIN šinu i sabirne šine

Opis	Tip	Pak.	Šifra
Rastavljač, 3x100A, montaža na DIN šinu	NH000	1	LT0050
Rastavljač, 3x100A, sabirnički sistem 60mm	NH000	1	LT0056



LT0050

Rastavljači NH00 160A za DIN šinu i sabirne šine

Opis	Tip	Pak.	Šifra
Rastavljač, 3x160A, ulaz/izlaz 70mm ²	NH00	1	LT050
Rastavljač, 3x160A, ulaz 70mm ² /izlaz 3x16mm ²	NH00	1	LT051
Rastavljač, 3x160A, ulaz/izlaz M8	NH00	1	LT052
Rastavljač, 3x160A, sabirnički sistem 60mm, kavez kleme 70mm ²	NH00	1	LT056



LT052

Rastavljači NH1 250A za DIN šinu i sabirne šine

Opis	Tip	Pak.	Šifra
Rastavljač, 3x250A za montažnu ploču M10	NH1	1	LT150
Rastavljač, 3x250A, sabirnički sistem 60mm M10	NH1	1	LT153



LT153

Rastavljači NH2 400A za DIN šinu i sabirne šine

Opis	Tip	Pak.	Šifra
Rastavljač, 3x400A za montažnu ploču M10	NH2	1	LT250
Rastavljač, 3x400A, sabirnički sistem 60mm M10	NH2	1	LT253



LT250

Rastavljači NH3 630A za DIN šinu i sabirne šine

Opis	Tip	Pak.	Šifra
Rastavljač, 3x630A za montažnu ploču M10	NH3	1	LT350
Rastavljač, 3x630A, sabirnički sistem 60mm M10	NH3	1	LT353



LT353

Glavne sklopke od 160 do 1600A

Nožasti osigurači NH, gG

Nožasti osigurači NH prema DIN 43620, VDE 0636, EN 60269, 500 V gG za zaštitu kablova i vodiča.

Karakteristike

- Nazivni napon: 500V ~
- Kombinovana indikacija
- Visoka isklonjna moć 120 kA
- Veličina: NH000 do NH4
- Karakteristika okidanja gG

Standard: DIN 43620, VDE 0636, EN 60269



LNH0006M

Nožasti osigurači, veličine 000 i 00

Veličina	Nazivna struja	Pak.	Šifra
NH000	2A	3	LNH0002M
NH000	4A	3	LNH0004M
NH000	6A	3	LNH0006M
NH000	10A	3	LNH0010M
NH000	16A	3	LNH0016M
NH000	20A	3	LNH0020M
NH000	25A	3	LNH0025M
NH000	32A	3	LNH0032M
NH000	35A	3	LNH0035M
NH000	40A	3	LNH0040M
NH000	50A	3	LNH0050M
NH000	63A	3	LNH0063M
NH000	80A	3	LNH0080M
NH000	100A	3	LNH0100M
NH00	125A	3	LNH0125M
NH00	160A	3	LNH0160M

Glavne sklopke
od 160 do 1600A



LNH032M

Nožasti osigurači, veličine 0

Veličina	Nazivna struja	Pak.	Šifra
NH0	10A	3	LNH010M
NH0	16A	3	LNH016M
NH0	20A	3	LNH020M
NH0	25A	3	LNH025M
NH0	32A	3	LNH032M
NH0	35A	3	LNH035M
NH0	40A	3	LNH040M
NH0	50A	3	LNH050M
NH0	63A	3	LNH063M
NH0	80A	3	LNH080M
NH0	100A	3	LNH100M
NH0	125A	3	LNH125M
NH0	160A	3	LNH160M

Nožasti osigurači, veličine 1

Veličina	Nazivna struja	Pak.	Šifra
NH1C	25A	3	LNH1025M
NH1C	32A	3	LNH1032M
NH1C	35A	3	LNH1035M
NH1C	40A	3	LNH1040M
NH1C	50A	3	LNH1050M
NH1C	63A	3	LNH1063M
NH1C	80A	3	LNH1080M
NH1C	100A	3	LNH1100M
NH1C	125A	3	LNH1125M
NH1	160A	3	LNH1160M
NH1	200A	3	LNH1200M
NH1	224A	3	LNH1224M
NH1	250A	3	LNH1250M



LNH1063M

Nožasti osigurači veličine 2

Veličina	Nazivna struja	Pak.	Šifra
NH2C	25A	3	LNH2025M
NH2C	32A	3	LNH2032M
NH2C	35A	3	LNH2035M
NH2C	40A	3	LNH2040M
NH2C	50A	3	LNH2050M
NH2C	63A	3	LNH2063M
NH2C	80A	3	LNH2080M
NH2C	100A	3	LNH2100M
NH2C	125A	3	LNH2125M
NH2C	160A	3	LNH2160M
NH2C	200A	3	LNH2200M
NH2C	224A	3	LNH2224M
NH2C	250A	3	LNH2250M
NH2	300A	3	LNH2300M
NH2	315A	3	LNH2315M
NH2	355A	3	LNH2355M
NH2	400A	3	LNH2400M



LNH2100M

Glavne sklopke
od 160 do 1600A



LNH1063M

Nožasti osigurači, veličine 3

Veličina	Nazivna struja	Pak.	Šifra
NH3C	80A	1	LNH3080M
NH3C	100A	1	LNH3100M
NH3C	125A	1	LNH3125M
NH3C	160A	1	LNH3160M
NH3C	200A	1	LNH3200M
NH3C	224A	1	LNH3224M
NH3C	250A	1	LNH3250M
NH3C	300A	1	LNH3300M
NH3C	315A	1	LNH3315M
NH3C	355A	1	LNH3355M
NH3C	400A	1	LNH3400M
NH3	425A	1	LNH3425M
NH3	500A	1	LNH3500M
NH3	630A	1	LNH3630M



LNH41250SM

Nožasti osigurači veličine 4

Veličina	Nazivna struja	Pak.	Šifra
NH4a	400A	1	LNH40400M
NH4a	500A	1	LNH40500M
NH4a	630A	1	LNH40630M
NH4a	800A	1	LNH40800M
NH4	800A	1	LNH40800SM
NH4a	1000A	1	LNH41000M
NH4	1000A	1	LNH41000SM
NH4a	1025A	1	LNH41250M
NH4	1025A	1	LNH41250SM
NH4a	1600A	1	LNH41600M

Glavne sklopke
od 160 do 1600A

Nožasti osigurači
sa kombinovanom indikacijom



Visoka isklopna moć

Hager nožasti osigurači za zaštitu kablova i vodiča dostupni su u veličinama od NH000 do NH4 za nazivne struje od 2 do 1600A.

:hager

Kućište x160

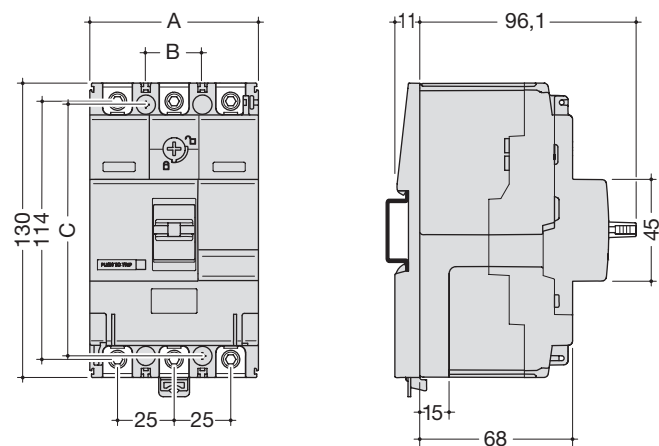

	A (mm)	B (mm)	C (mm)
3P	74,5	25	111
4P	99,5	25	111

Kućište x250

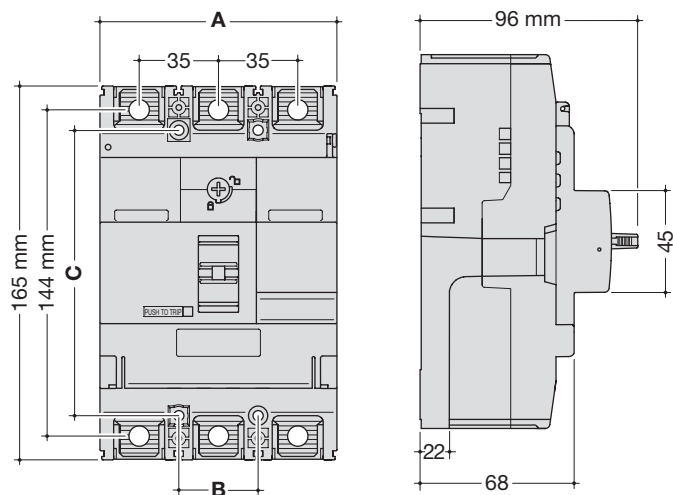

	A (mm)	B (mm)	C (mm)
3P	104,5	35	126
4P	139,5	35	126

Glavne sklopke od 160 do 1600A

Kućište h250

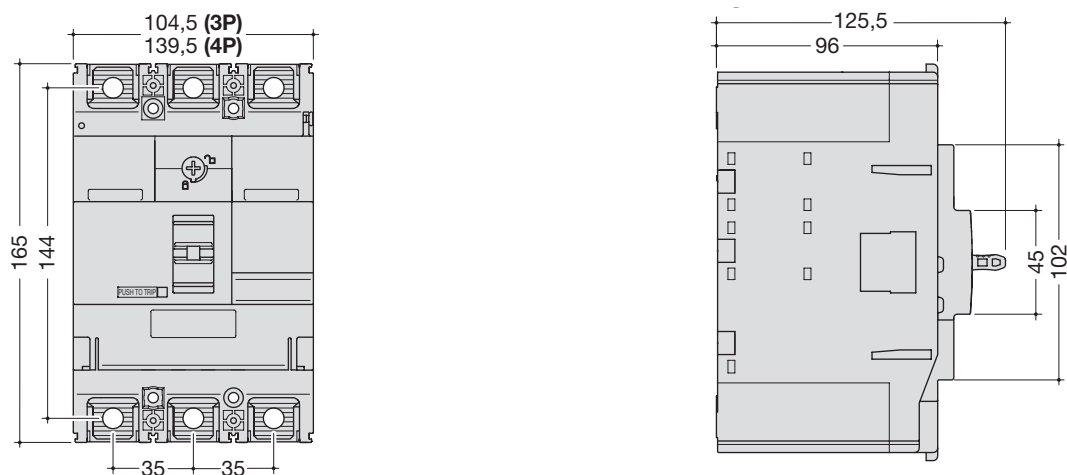

Kućište h400/630

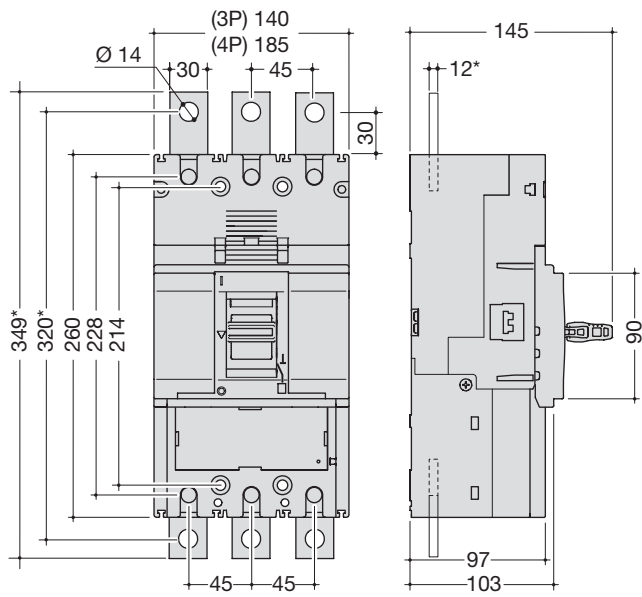

Kućište h1000

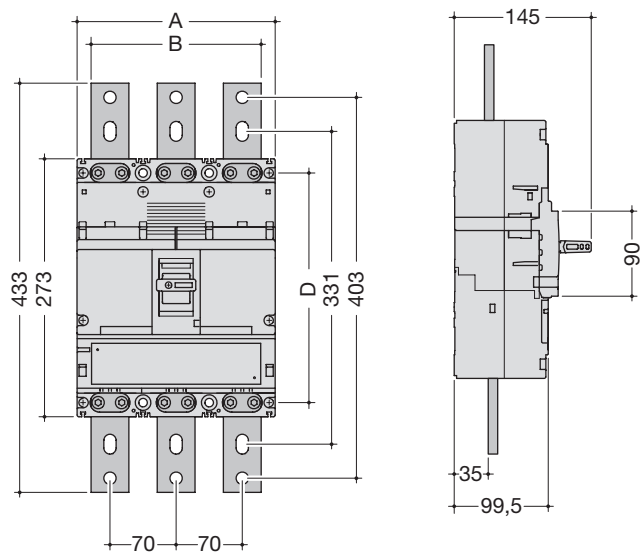

	A (mm)	B (mm)	C (mm)
3P	210	180	243
4P	280	250	243

Kućište h1600

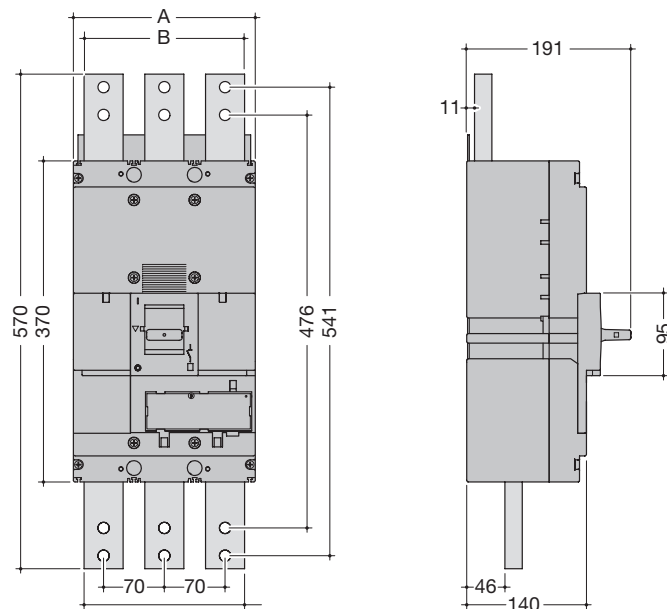

	A (mm)	B (mm)
3P	210	185
4P	280	255

Automatski transfer panel sa motornim pogonom i automatikom HIC406A, HIC408A, HIC410A, HIC412A, HIC416A

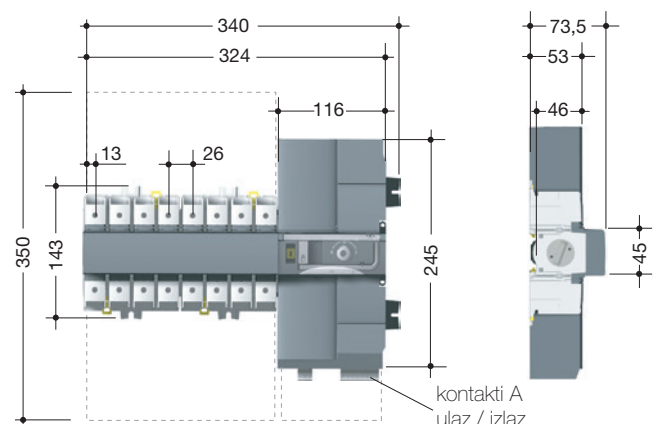

Kontakti A	Funkcija
kontakti 63/64	Kvar uređaja ili otvaranje prednjeg poklopca
kontakti 73/74	Start / Stop generatora
kontakti 207/208	Postavljanje prioritetnog napajanja
kontakti 207/209	Funkcija ispitivanja opterećenja (test)
kontakti 207/210	Zaustavljanje funkcije automatskog prebacivanja

Glavne sklopke od 160 do 1600A

Šifra	HIC406A	HIC408A	HIC410A	HIC412A	HIC416A
Nazivna termička struja Ith (40°C)	63A	80A	100A	125A	160A
Nazivni napon izolacije Ui (V)	800	800	800	800	800
Nazivni impulsni podnosivi napon Uimp (kV)	6	6	6	6	6
Nazivna pogonska struja In AC-22A pri 415V AC (A)	63	80	100	125	160
Nazivna pogonska struja In AC-23A pri 415V AC (A)	63	80	100	125	125
Snaga motora (kW) (2) 400V AC AC-23A	30	37	45	45	63
Nazivna osiguračem gG DIN uvjetovana struja (kA) kratkog spoja	50	50	50	50	40
Nazivna sigurnosna struja (A)	63	80	100	125	160
Uvjetovana nazivna struja kratkog spoja Icc (A)	17	17	17	17	17
Nazivna kratkotrajno podnosiva struja Icw 1s (kA)	4	4	4	4	4
Mehanička čvrstoća (ciklusi)	10000	10000	10000	10000	10000
Vrijeme prebacivanja I-0 i II-0 (ms)	45	45	45	45	45
Vrijeme prebacivanja I-II i II-I (ms)	180	180	180	180	180
Potrošnja upravljačkog kruga (VA)	6	6	6	6	6
Minimalni / maksimalan presjek tvrdog kabla (mm ²)	10 / 70	10 / 70	10 / 70	10 / 70	10 / 70

Podešavanja

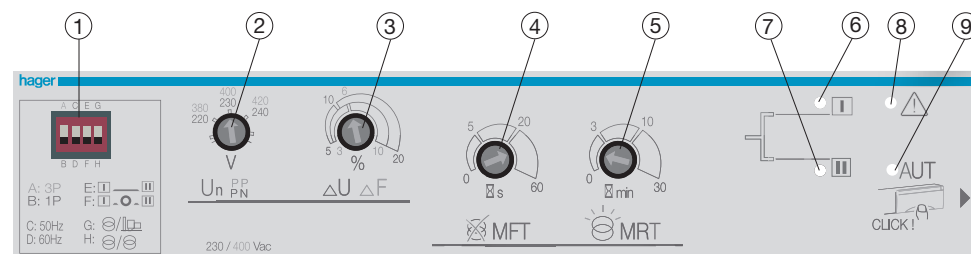

- DIP prekidač: jednofazna ili trofazna mreža, frekvencija 50 ili 60Hz, neprekidne promjene između izvora I i II ili s vremenom čekanja 2s na poziciji 0, rad mreže / mreže ili rad mreže / generatora
- Podešavanje nazivnog napona
- Podešavanje napona / frekvencije (ΔU: 5 do 20%, AF: 3 do 10%, zaostajanje AU / F: 20%)
- Gubitak normalnog mrežnog napajanja (0 do 60sec)
- Vrijeme povratka u normalnu mrežu (0 do 30min)
- Indikacija stanja izvora I
- Indikacija stanja izvora II
- Signal pogreške / alarma
- Indikator automatskog / ručnog rada

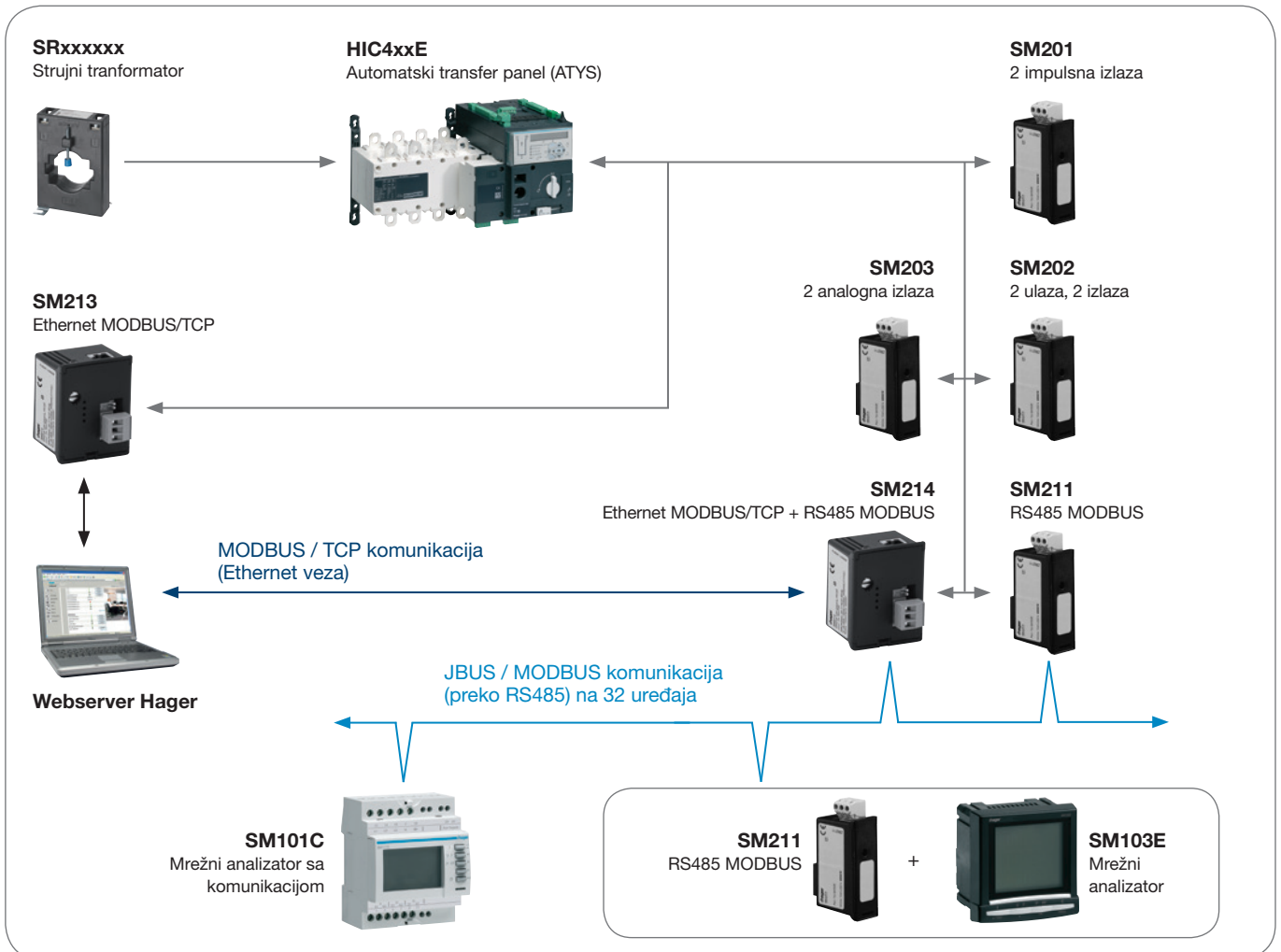
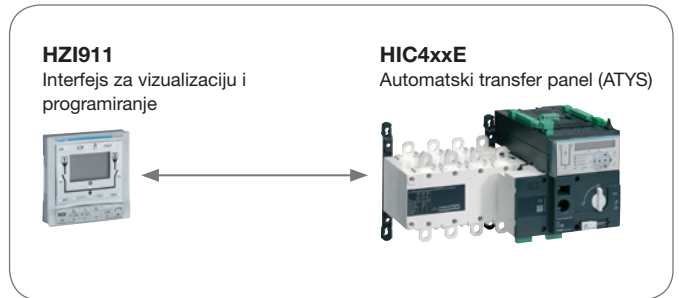
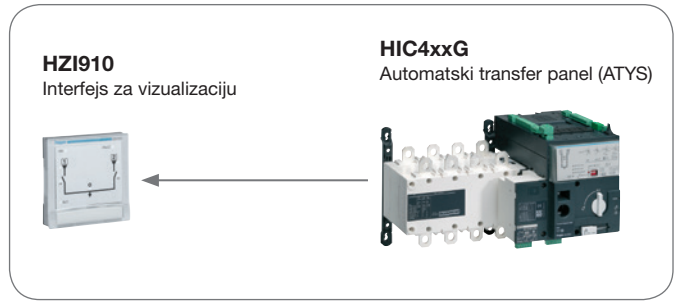
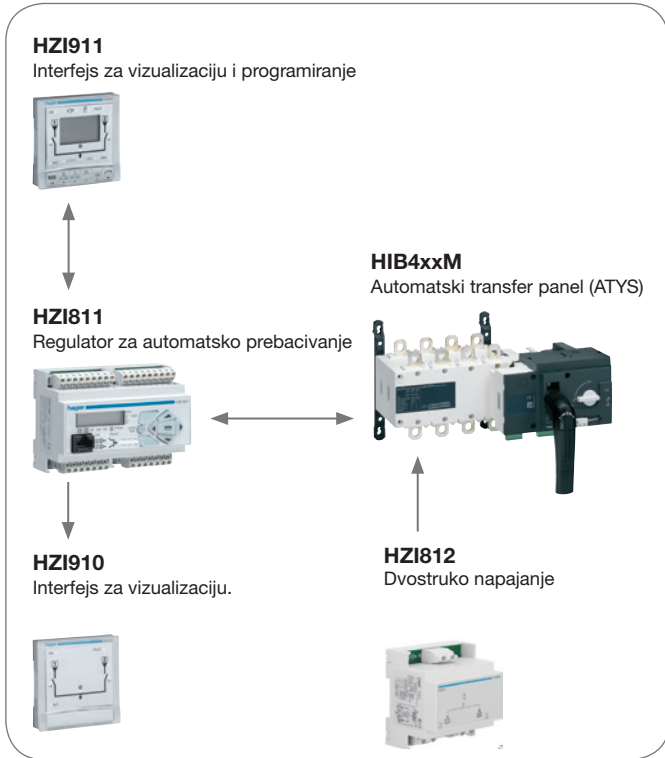

Glavne sklopke od 160 do 1600A

Brojila

Ona su mala i treba im samo nekoliko modula prostora na DIN šini a ipak imaju sve mogućnosti koje treba imati jedno moderno brojilo: mjerenje struje do 6000A u svim 230/400V mrežama, direktno ili indirektno preko transformatora, ukupno ili djelimično mjerenje, jednotarifno i dvotarifno mjerenje, sa M-BUS ili MODBUS interfejsom i MID certifikacijom. Jednako pouzdana i tačna kao i brojila su i svi ostali mjerni uređaji iz široke proizvodne palete Hager.



6

str.

Brojila električne energije - direktna	216
Brojila električne energije - preko transformatora	217
Multifunkcionalni mjerni uređaji	218
Multifunkcionalni mjerni uređaji 96x96mm	219
Strujni transformatori	220
Releji za nadzor mreže	221

Naš sveobuhvatni raspon novih digitalnih brojila pruža end-to-end funkcionalnost. Plus nekoliko funkcionalnosti koje dobijate samo od Hagera, na primjer direktno mjerenje do 125A bez transformatora ili 3x80A 1-fazno mjerenje u jednom uređaju. Kada se integrišu u sistem nadzora oni koriste samo jednu umjesto tri bus adrese. Brojila mogu koristiti kao dvosmjerna, za potrošenu i isporučenu struju. Ona također mjere aktivnu, reaktivnu i prividnu snagu.

Karakteristike

- Mjerenje u 4 kvadranta
- Prikaz: aktivne snage (kW), prividne snage (kVA), napona (V), struje (A), faktor snage i Frekvencija (Hz)
- Posebne izvedbe:
 - direktno mjerenje do 125 A (3-fazna)
 - Brojilo 3 × 80 A (1-fazna)
- Interface:
 - na vijak: Impuls, M-Bus, Modbus
 - na utikač (RJ45): Modbus (agardio)
- MID norma (osim kod modela 3 × 80 1-fazni)
- Pripremljeno za KNX

Komunikacija

Nova brojila komuniciraju putem svih uobičajinih interfacea: ovisno o modelu, putem mjerenja impulsa, M-Bus (često u stambenim zgradama) ili Modbus (uglavnom u namjenskoj gradnji). Modbus uređaji dostupni su u seriji sa vijčanom stezaljkama ili sa praktičnom plug-and-play tehnologijom.

► Tehničke informacije na stranicama 222-226.



ECN140D

Brojila 1-fazna direktna 40A

Imax	Tarifa		Modula	Pak.	Šifra
40A	1	direktno brojilo	1	1	★ ECN140D
		direktno brojilo S0 MID	1	1	★ ECP140D
		direktno brojilo MBUS MID	1	1	★ ECM140D
		direktno brojilo MODBUS MID	1	1	★ ECR140D



ERC180D

Brojila 1-fazna direktna 80A

Imax	Tarifa		Modula	Pak.	Šifra
80A	1	direktno brojilo S0 MID	2	1	★ ECP180D
		direktno brojilo MBUS MID	2	1	★ ECM180D
		direktno brojilo MODBUS MID	2	1	★ ECR180D



ECR180T

Brojila 1-fazna direktna 3x80A

Imax	Tarifa		Modula	Pak.	Šifra
80A	3	direktno brojilo S0 MID	4	1	★ ECP180T
		direktno brojilo MBUS MID	4	1	★ ECM180T
		direktno brojilo MODBUS MID	4	1	★ ECR180T



ECR380D

Brojila 3-fazna direktna 80A

Imax	Tarifa		Modula	Pak.	Šifra
80A	1	direktno brojilo S0 MID	4	1	★ ECP380D
		direktno brojilo MBUS MID	4	1	★ ECM380D
		direktno brojilo MODBUS MID	4	1	★ ECR380D



ECM310D

Brojila 3-fazna direktna 125A

Imax	Tarifa		Modula	Pak.	Šifra
125A	1	direktno brojilo S0 MID	6	1	★ ECP310D
		direktno brojilo MBUS MID	6	1	★ ECM310D
		direktno brojilo MODBUS MID	6	1	★ ECR310D

Brojila preko transformatora, 3-fazna 1-5A

Imax	Tarifa		Modula	Pak.	Šifra
1-5A	1	brojilo preko transformatora S0 MID	4 ■	1	★ ECP300C
		brojilo preko transformatora MBUS MID	4 ■	1	★ ECM300C
		brojilo preko transformatora MODBUS MID	4 ■	1	★ ECR300C



ECP300C

Brojilo radnih sati

Opis	Modula	Pak.	Šifra
Analogno brojilo radnih sati 230V-50Hz	2 ■	1	EC100



EC100

SM101E i SM101C su multifunkcionalni mjerni uređaji za ugradnju na DIN šinu, namijenjeni za mjerenje vrijednosti u niskonaponskim mrežama. Omogućavaju mjerenje i prikaz svih električnih parametara, dok kod uređaja SM101C postoji i mogućnost komunikacije.

Karakteristike

- Napon: 200-277V AC +/- 15%
- Frekvencija: 50/60Hz
- Potrošnja: <5VA
- Mreža: 1L, 2L, 3L, 3L+N
- Zaštita: IP20 i IP51
- Protokol komunikacije: RS485 JBUS/MODBUS (SM101C)

Presjek kabla

- Jednožilni kabal: 10mm²
- Višežilni: 6mm²

Standard

- IEC 61557-12
- IEC 62053-22 (klasa 0.5S)
- IEC 62053-23 (klasa 2)

Montaža

- Na DIN šinu
- Mogućnost ugradnje na vrata ormara uz SM002

Brojač impulsa

EC700 je brojač (koncentrator) impulsa opremljen sa 7 digitalnih ulaza (logički signali ili impulsi) i RS485 JBUS / MODBUS komunikacijskim protokolom. Sakuplja i pamti impulse ili logičke signale iz brojila struje, plina, nafte, vode, kompresovanog zraka ili višenamjenskih brojila. Cijene se mogu prikazati u jedinici po vašem izboru, a troškovi energije mogu se direktno izračunati.

- Izbor mjerne jedinice: kWh, m3, litri

- Izbor valute: €, £, \$

Presjek kabla

- Jednožilni kabal: 6mm²
- Višežilni kabal: 4mm²
- Komunikacijski kabal: 2,5mm²



SM101E

Multifunkcionalni mjerni uređaji

Karakteristike:

- Mjerenja napona, struje, frekvencije, snage, radnih sati
- LCD osvetljeni ekran
- LCD 3 linije x 4 cifre

Mjerenje:

- trenutne i maksimalne struje i napona
- trenutne snage - frekvencije
- brojač radnih sati

Iste funkcije kao SM101E i dodatna mjerenja:

- harmonici strujni i naponski do 51-og
- trenutne i ukupne snage (aktivne, reaktivne, prividne)
- unutrašnja temperatura

Posjeduje RS485 izlaz (JBUS / MODBUS)

Modula Pak. Šifra

4■ 1 **SM101E**

4■ 1 **SM101C**



EC700

Brojač impulsa

Karakteristike:

- Mjerenje / koncentracija izmjerenih vrijednosti (struja, voda, grijanje, plin itd.)
- 7 pulsnih ulaza i 1 impulsni izlaz (alarm)
- Ukupno, djelimično i programabilno mjerenje (dnevno, sedmično, mjesečno)

- Krivulje opterećenja za svaki ulazni impuls
- JBUS / MODBUS komunikacija putem RS485
- Podešavanje tipa pulsnog signala, mjerne jedinice i valute

Modula Pak. Šifra

Brojač impulsa 7■ 1 **EC700**



SM002

Nosač za ugradnju mjernih uređaja na vrata ormara (4M)

Karakteristike:

- Pogodno za:
- Mjerne uređaje SMxxx
 - Multifunkcionalne uređaje SM101C i SM101E
 - Digitalna brojila ECPxxx (do 4 modula širine)
 - Brojač impulsa

Pak. Šifra

Nosač i okvir mjernih uređaja (do 4M) za ugradnju na vrata ormara 1 **SM002**

Mrežni analizatori mjere više električnih parametara mreža niskog ili niskog / srednjeg napona.

dvofaznim i trofaznim sistema.

Kroz prednji ekran moguće je konfigurirati i prikazati sljedeće funkcije:

- električne parametre i njihovu vrijednost
- analiza harmonika
- upravljanje i podešavanje multifunkcijskog uređaja

Standard

- IEC 61557-12
- IEC 62053-22 (klasa 0.5S)
- IEC 62053-23 (klasa 2)

Presjek kabela

- Komunikacija: 2,5mm²
- Napajanje: 6mm²

Ovi proizvodi se mogu koristiti u jednofaznim,

Multifunkcionalni mjerni uređaji 96x96mm

Karakteristike:

- LCD osvijetljeni ekran
- Tipkama je moguće pristupiti direktnim mjerenjima struje, napona, frekvencije, harmonika i snage

	Pak.	Šifra
Stvarno aktivno mjerenje (TRMS):	1	SM102E
<ul style="list-style-type: none"> - Struje po fazi i nuli, trenutne i maksimalne vrijednosti - Naponi L-N i L-L, trenutne vrijednosti - Frekvencija - Aktivna snaga, trenutna i maksimalna vrijednost - Reaktivna snaga, trenutna i maksimalna vrijednost - Prividna snaga, trenutna i maksimalna vrijednost - Faktor snage, s kapacitivnim ili induktivnim indikatorom - Ukupna harmonijska izobličenja (THD) do 51. harmonika napona L-L, L-N i struja (THD 3U, 3V THD THD 3I) - Mjerenje energije: <ul style="list-style-type: none"> - aktivna energija - reaktivne energije (proračun) 		
Uređaj ima iste funkcije kao SM102E kao i dodatke:	1	SM103E
<ul style="list-style-type: none"> - Prosječne vrijednosti napona u L-L i L-N - Aktivne i reaktivne snage u četiri kvadranta (±) - Pojedinačna harmonijska izobličenja (THD) do 63. harmonika napona L-L, L-N i struja (THD 3U, THD 3V, THD 3I, THD In). - Mjerenje energije: <ul style="list-style-type: none"> - prividna snaga 		
Opcionalno webserver funkcija pomoću modula SM213 / SM214		



SM102E



SM103E

Dodatni moduli za SM102E

	Pak.	Šifra
Pulsni izlaz kao dodatni modul, koji se može konfigurirati kao impuls, nadzor ili upravljanje za višenamjenski mjerni uređaj SM102E	1	SM200
Modul RS485 JBUS / MODBUS za višenamjenski mjerni uređaj SM102E predstavlja serijski interfejs RS485 i radi s JBUS / MODBUS® protokolom. Modul na taj način omogućava da se SM102E upravlja zajedno sa SM103E / SM214 preko računara.	1	SM210



SM200

Dodatni moduli za SM103E

	Pak.	Šifra
Pulsni izlaz kao dodatni modul, koji se može konfigurirati kao impuls, nadzor ili upravljanje za višenamjenski mjerni uređaj SM102E	1	SM201
2 izlaza / 2 ulaza kao dodatni modul, korisnik mora odrediti veličinu koja se nadgleda, graničnu vrijednost i histerezu - pogodno za višenamjenski mjerni uređaj SM103E	1	SM202
Analogni izlaz kao dodatni modul, funkcija ovog modula je da pošalje signal proporcionalan veličini koju nadgleda. Svakom izlazu mora se dodijeliti veličina - pogodno za višenamjenski mjerni uređaj SM103E.	1	SM203
Memorijski modul za SM103E, pohranjuje vrijednosti kao što su P, Q do 62 dana, kao i alarme s datumom i vremenom, prekide napajanja, nestanke struje, prenapone i min / max vrijednosti.	1	SM204
Termostat kao dodatni modul. Sa ovim modulom je moguće prikazati 4 temperature vrijednosti (unutrašnja + 3 temperature sonde). Temperaturni raspon -20 ° C do 150 ° C	1	SM205
Dodatni modul RS485 JBUS / MODBUS za višenamjenski mjerni uređaj SM103E. Ovaj modul je serijski interfejs RS485 i radi s JBUS / MODBUS® protokolom.	1	SM211
Dodatni modul Ethernet Jbus / Modbus za višenamjenski mjerni uređaj SM103E. Ovaj modul uspostavlja vezu s Ethernet mrežom putem RJ45 i radi s JBUS / MODBUS® protokolom. U vezi sa SM103E, podaci se mogu prikazati putem web servera.	1	SM213
Dodatni modul Ethernet i RS485 JBUS / MODBUS za višenamjenski mjerni uređaj SM103E. Ovaj modul uspostavlja vezu s Ethernet mrežom putem RJ45 i može se povezati i s ostalim SM102E / SM210. U vezi sa SM103E, podaci se mogu prikazati putem web servera.	1	SM214



SM204



SM214

Strujni transformatori su osnovne komponente mjernih sistema i koriste se tamo gdje direktno mjerenje struje nije moguće. Dizajnirani su za pretvaranje struja otkrivenih u primaru, u analogne struje, u sekundaru, koje mogu koristiti mjernim uređajima: voltmetri, ampermetri, mrežni analizatori, brojlila itd.

Strujni transformatori se mogu ugraditi na kablovima i bakarnim sabirnicama. Materijal od kojeg su napravljeni je vatrootporan i samogasiv

Standard: IEC EN 60044-1 i IEC 185 (1987)



SRA00505



SRD80005

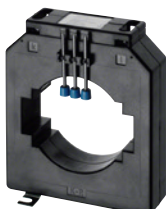

SRF25005

Strujni transformatori

	Dimenzije sabirnice (mm)	Promjer kablova (mm)	Tip	Pak.	Šifra
50/5A	15x15 ili 20x10	Ø20	BG213	1	SRA00505
100/5A	20x20 ili 25x10 ili 30x10	Ø23	BG113	1	SRA01005
150/5A	20x20 ili 25x10 ili 30x10	Ø23	BG113	1	SRA01505
200/5A	20x20 ili 25x10 ili 30x10	Ø23	BG113	1	SRA02005
250/5A	20x20 ili 25x10 ili 30x10	Ø23	BG113	1	SRA02505
300/5A	40x12	Ø28	BG413	1	SRI03005
400/5A	20x20 ili 25x10 ili 30x10	Ø23	BG113	1	SRC04005
600/5A	50x12	Ø45	BG513	1	SRJ06005
800/5A	60x10 ili 50x30	Ø45	BG613	1	SRD08005
1000/5A	60x10 ili 50x30	Ø45	BG613	1	SRD10005
1250/5A	80x10 ili 60x30	Ø60	BG814	1	SRE12505
1600/5A	80x10 ili 60x30	Ø60	BG814	1	SRE16005
2000/5A	2x100x10 ili 80x50	Ø85	BG1034	1	SRF20005
2500/5A	2x100x10 ili 80x50	Ø85	BG1034	1	SRF25005
3000/5A	3x120x10	-	BG1254	1	SRG30005
4000/5A	3x120x10	-	BG1254	1	SRG40005

Nosač za ugradnju strujnog transformatora na DIN šinu



SRZH01

	Pak.	Šifra
za tip BG113, BG213, BG413	1	SRZH01

Funkcija ovih uređaja u električnoj instalaciji je nadgledanje električnih parametara, kao što su U (napon) i I (struja), određenog kruga ili opreme.

Ugradnja releja za nadzor mreže omogućava informaciju i / ili isključenje opreme u slučaju promjene u mreži koja može prouzrokovati štetu. Namijenjeni su za ugradnju tamo gdje je potrebno nadgledanje i

vizualizacija električnih parametara.

Dva digitalna monitora kod EU102 i EU103 opremljena su osvijetljenim LCD ekranom. Tokom normalnog rada, izmjereni napon (EU102) ili struja (EU103) prikazuje se na LCD ekranu. LCD ekran i tasteri se takođe koriste za unos parametara (vrsta signala, raspon praćenja itd.).

U slučaju greške, relej će zatvoriti 8A izmjenični kontakt.

► Tehničke informacije na stranicama 227-229.

Releji za nadzor mreže sa vremenskim kašnjenjem

Karakteristike:

- Pogodni za zaštitu klima uređaja
- Kontrolirajte napajanje kompresora i isključite kompresor kada napon nije u granicama
- Sa neposrednim otkrivanjem grešaka 200ms

Faze	Tehničke karakteristike	Modula	Pak.	Šifra
1Φ	- Radni napon: 230V AC - Nadzor podnapona i prenapona AC: $-U_{min}=0,75xU_n/U_{max}=1,2xU_n$ - Podesivo maksimalno vrijeme ponovnog uključjenja 5 ili 10 min - 1 preklopni kontakt 8A, 250V	2	1	EU100
	- Radni napon: 230V AC - Nadzor podnapona i prenapona AC: $U_{min}/U_{max} \pm 5\%$ do $\pm 20\%$ - Podesivo maksimalno vrijeme ponovnog uključjenja 5 ili 10 min - 1 preklopni kontakt 8A, 250V	2	1	EU101
3Φ	- Radni napon: 400V AC - Nadzor podnapona i prenapona AC: $U_{min}/U_{max} \pm 5\%$ do $\pm 20\%$ - Podesivo maksimalno vrijeme ponovnog uključjenja 5 ili 10 min - 1 preklopni kontakt 8A, 250V - Isključivo za trofaznu potrošnju	2	1	EU301



EU101



EU301

Releji za nadzor napona sa trenutnim resetiranjem

Karakteristike:

- Releji za nadzor napona koji se koriste za kontrolu istosmjernih ili izmjeničnih napona

Faze	Tehničke karakteristike	Modula	Pak.	Šifra
1Φ (DC ili AC)	- Radni napon: 230V AC - Nadzorni napon 15 do 700V DC ili 15 do 480V AC - Aktuelni napon je prikazan na LCD-displeju (funkcija voltmetra) - Vrijeme prepoznavanja greške: 0,1 s do 12s - 1 preklopni kontakt 8A, 250V - Memorisanje grešaka	2	1	EU102
3Φ (AC)	- Radni napon: 400V AC - Nadzor podnapona i prenapona: - $U_{min}/U_{max} \pm 5\%$ do $\pm 20\%$ podesivo - $U_{max} (1,15 \cdot U_n)$ - Vrijeme prepoznavanja greške: 0,1 s do 12s - 1 preklopni kontakt 8A, 250V - Isključivo za trofaznu potrošnju	2	1	EU302



EU102



EU302

Relaj za nadzor struje

Karakteristike:

- Relaj za nadzor struje 1-fazni. Namijenjen za nadgledanje vrijednosti struje (ispod ili iznad zadane vrijednosti) sa mogućnošću skladištenja statusa. Displej omogućava izbor funkcije.

	Modula	Pak.	Šifra
- Radni napon: 230V AC - AC i DC nadzor struje sa direktnim mjerenjem od 0,1A do 10A te putem strujnog transformatora 50/5A do 600/5A - Aktuelna struja je prikazana na LCD-displeju (funkcija ampermetra) - Vrijeme prepoznavanja greške: 0,1 s do 12s - 1 preklopni kontakt 8A, 250V - Memorisanje grešaka	2	1	EU103



EU103

Relaj za nadzor faza

Karakteristike:

- Provjerava fazne parametre (asimetrija, gubitak faze, pad napona)
- Sa neposrednim otkrivanjem grešaka 200ms

	Modula	Pak.	Šifra
- Radni napon 400V AC - Asimetrijski test sa promenljivim rasponom (-20% do -5%) i pad napona sa konstantnim U_{min} AC opsegom: $0,7xU_n$ - 1 preklopni kontakt 8A, 250V - Isključivo za trofaznu potrošnju	2	1	EU300



EU300

Dimenzije i plombirajući poklopci

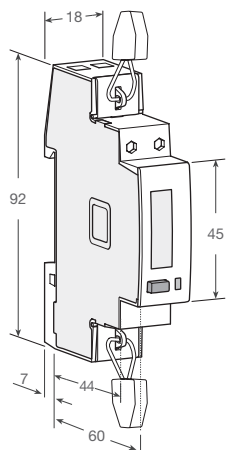

ECN140D*



*bez plombirajućeg poklopca

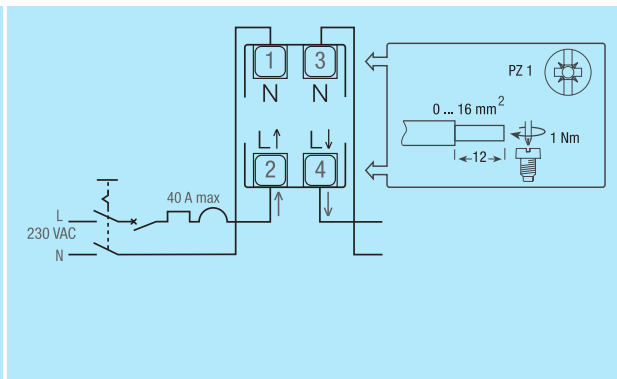

ECP140D

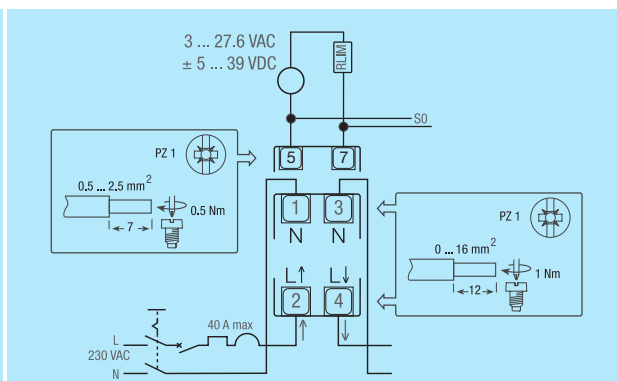

ECM140D

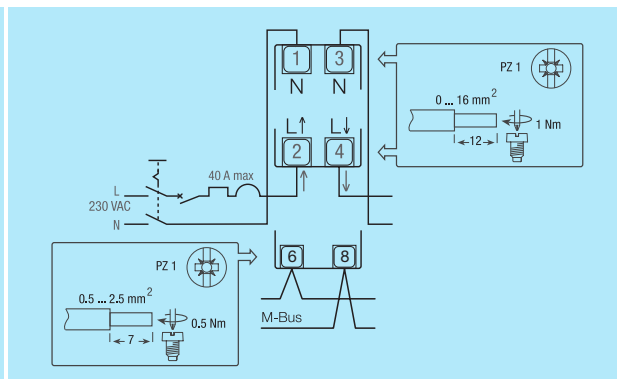

ECR140D

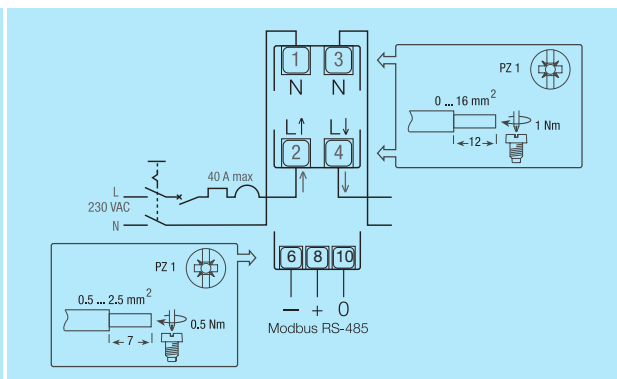

Dimenzije i plombirajući poklopci

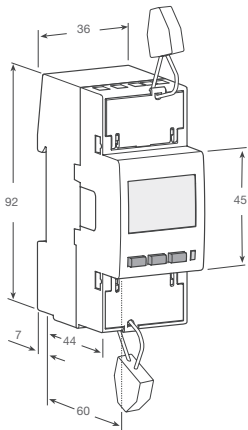

ECP180D

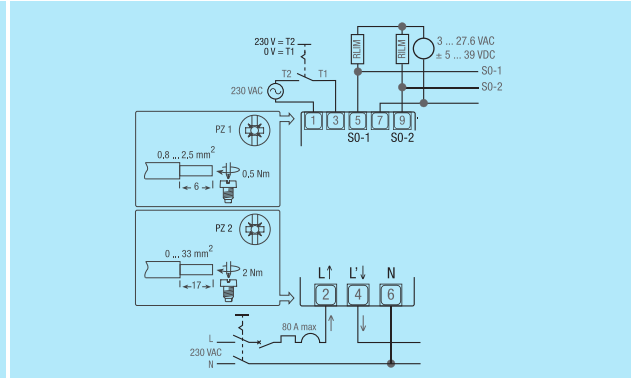
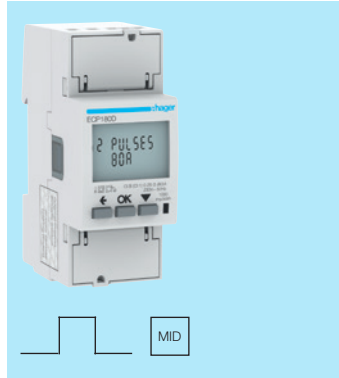

ECM180D

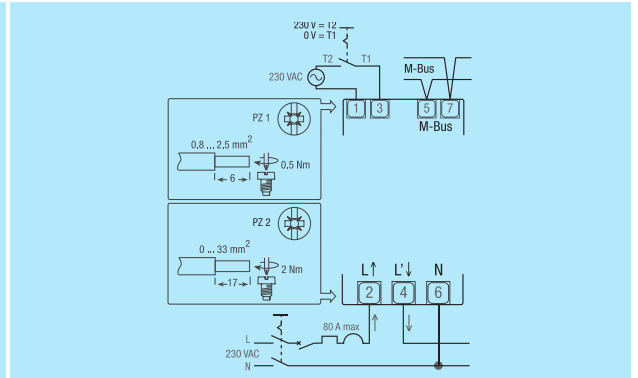

ECR180D

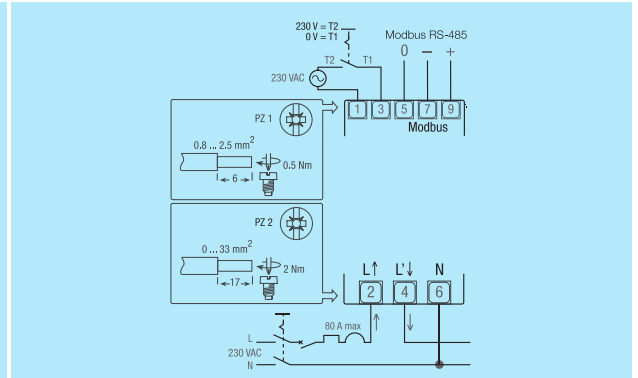

Dimenzije i plombirajući poklopci

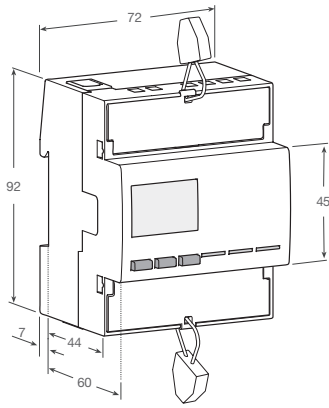

ECP180T

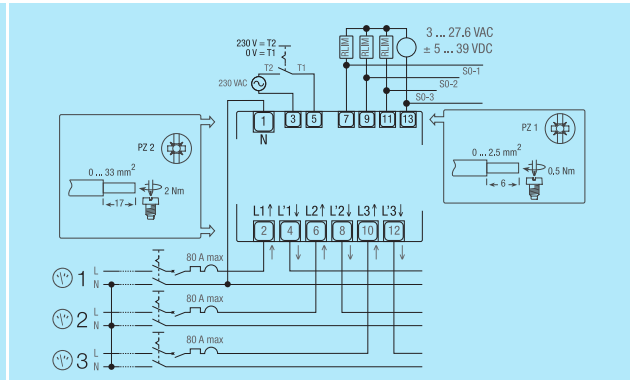

ECM180T



M-bus

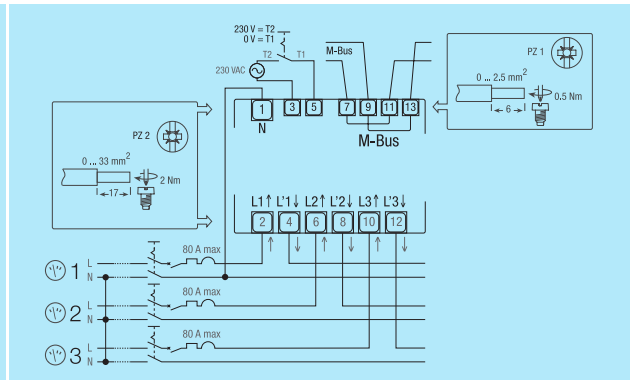

ECR180T

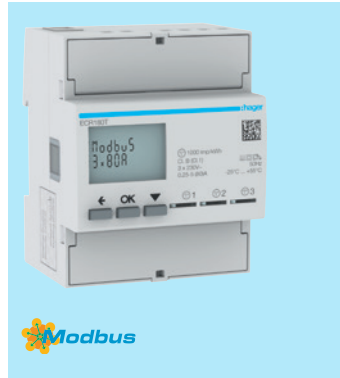

Modbus

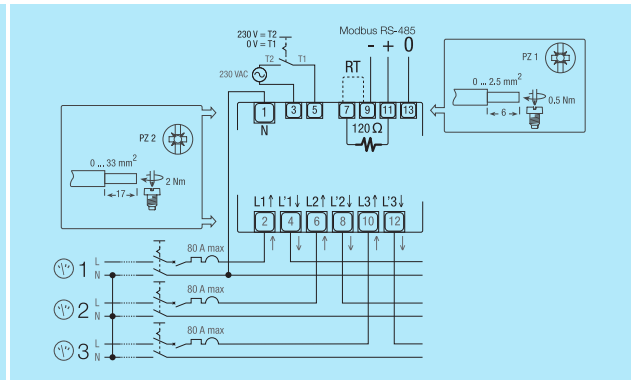

Dimenzije i plombirajući poklopci

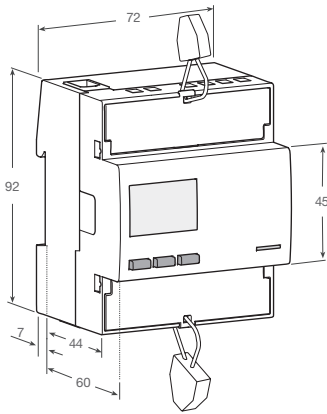

ECP380D

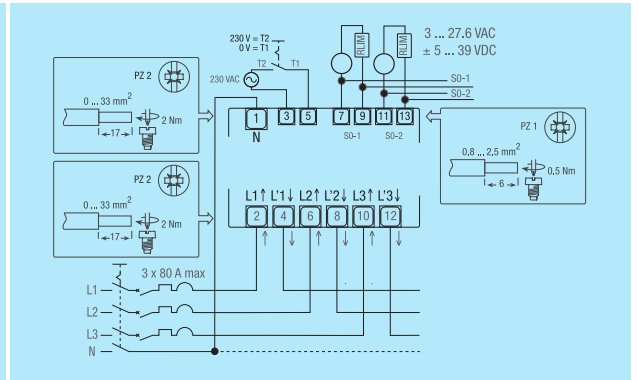

ECM380D

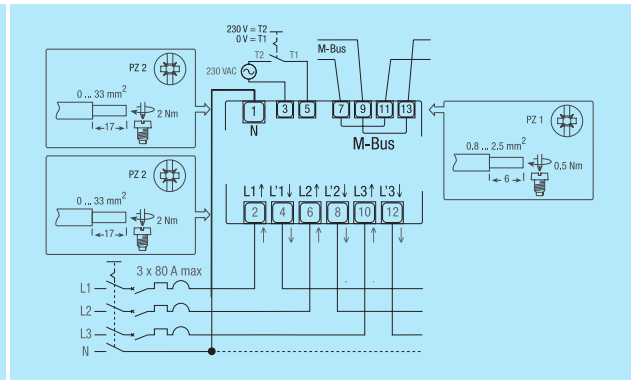

ECR380D

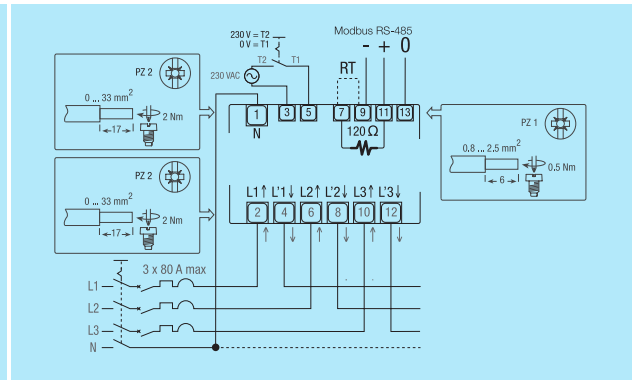

Dimenzije i plombirajući poklopci

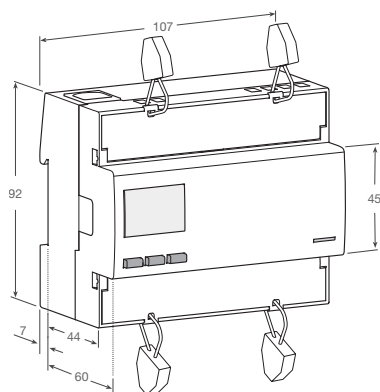

ECP310

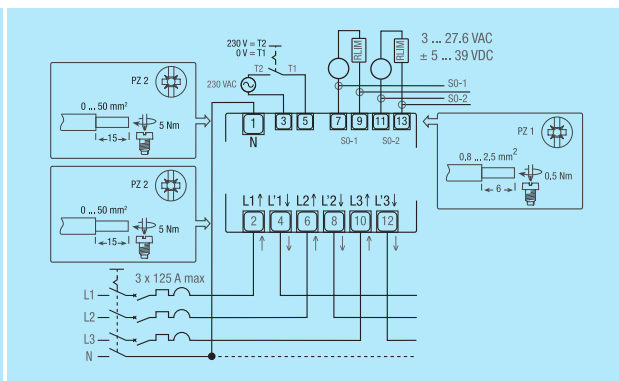

ECM310D

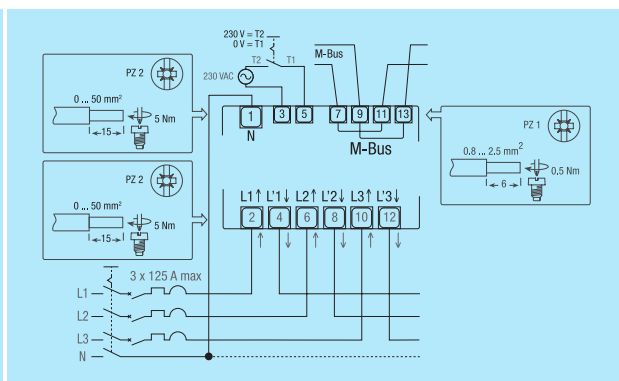

ECR310D

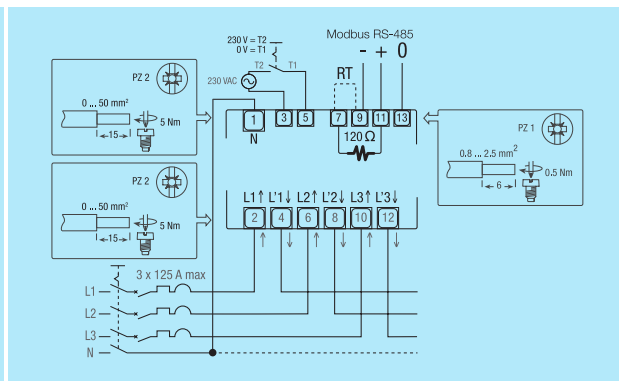

Šifra	EU100	EU101	EU301	EU302	EU102	EU103	EU300
Funkcija	Relaj za nadzor mreže (Klima uređaji) 1-fazni	Relaj za nadzor mreže (Klima uređaji) 1-fazni	Relaj za nadzor mreže (Klima uređaji) 3-fazni	Relaj za nadzor mreže 3-fazni	Relaj za nadzor mreže 1-fazni	Relaj za nadzor mreže 1-fazni	Relaj za nadzor mreže 3-fazni
Radni napon	230V AC +10% -15%						
Radna frekvencija	50/60Hz ± 2%						
Nominalni napon (U_N)	230V AC 50/60Hz	230V AC 50/60Hz	3 x 230V AC 50/60Hz	3 x 230V AC 50/60Hz	230V AC 50/60Hz	230V AC 50/60Hz	3 x 230V AC 50/60Hz
Vrijeme otkrivanja greške	200ms	200ms	200ms	0,1s – 12 s	0,1s – 12 s	0,1s – 12 s	200 ms
Podešavanje vremena ponovnog pokretanja	5 min. ili 10 min. (ovisno o tome kako je ožičen)	5 min. ili 10 min. (podešavanje na uređaju)	5 min. ili 10 min. (podešavanje na uređaju)				
Vrijeme odziva						0,1s - 20s	
Pohranjivanje grešaka	NE	NE	NE	Odabir preko prekidača na uređaju	Odabir preko displeja na uređaju	Odabir preko displeja i tipki na uređaju	NE
Područje nadzora	Podnapon i prenapon	Podnapon i prenapon	Podnapon i prenapon	Podnapon i prenapon	Podnapon i prenapon	Podnapon, prenapon ili oboje	Podnapon i asimetrija
Opseg praćenja	U_{min} : 0,75 U_N U_{max} : 1,2 U_N	±5% do ±20% U_N	±5% do ±20% U_N	±5% do ±20% U_N	±5% do ±20% U_N	Direktno: 0,1 - 10A preko tran. M/Σ: 50/5 - 600/5A	U_{min} : 0,75 U_N Asimetrija: -±5% do ±20%
Gubitak snage	5VA						
Upravljanje / Indikacija	- LED ON: rad Def: greška	- Pomični prekidač za vrijeme ponovnog pokretanja - LED ON: rad Def: greška - Rotacijski regulator napona (%)	- Pomični prekidač za vrijeme ponovnog pokretanja - LED ON: rad Def: greška - Rotacijski regulator napona (%)	- LED ON: rad Def: greška - Rotacijski regulator napona (%) - Rotacijski regulator vremena (s)	- Upravljački ekran - Tipke za postavke - LED Def: greška	- Upravljački ekran - Tipke za postavke - LED Def: greška	- LED ON: rad Def: greška Asy: asimetrija - Rotacijski regulator simetrije
Izlaz	Preklopni kontakt 8 A - AC1 250 V						
Stepen zaštite	IP30						
Širina	2 PLE						
Temperatura okoline	- Skladištenje - Radna						
Presjek kabla	- Fleksibilan - Jednožilan						

Relaj 1Φ EU100

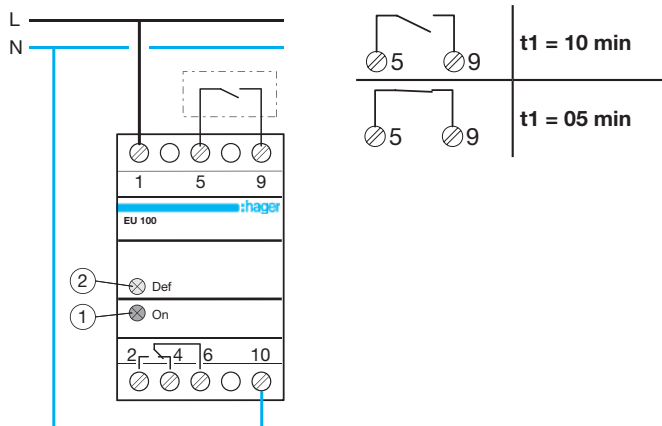

Relej 1Φ EU101

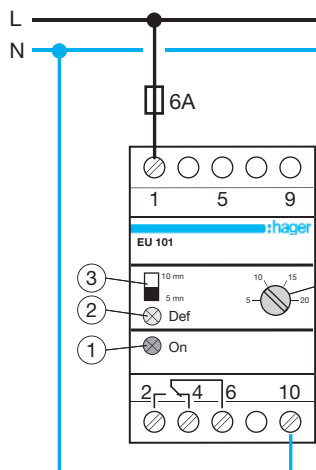

	10 mn	$t_1 = 5 \text{ min}$
	5 mn	
	10 mn	$t_1 = 10 \text{ min}$
	5 mn	
3		$\Delta u = x\% U_n$ $5 < x\% < 20$

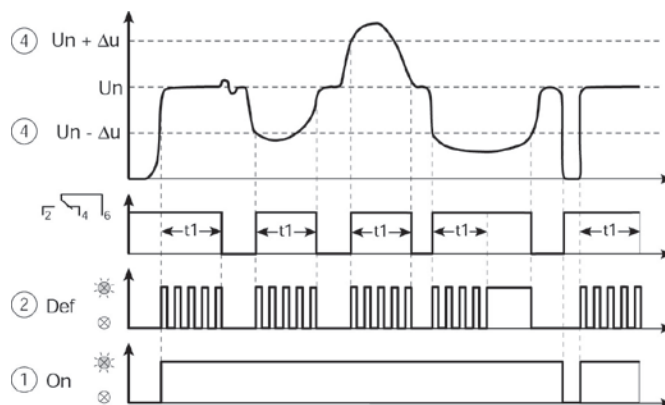

Relej 1Φ EU102

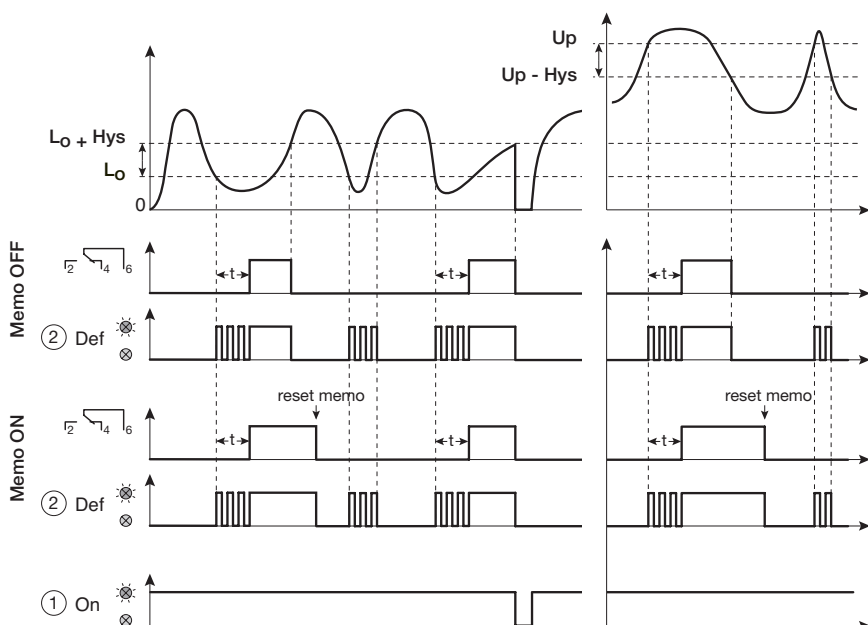
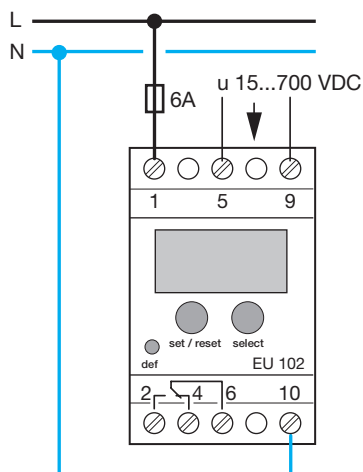

Relej 1Φ EU103

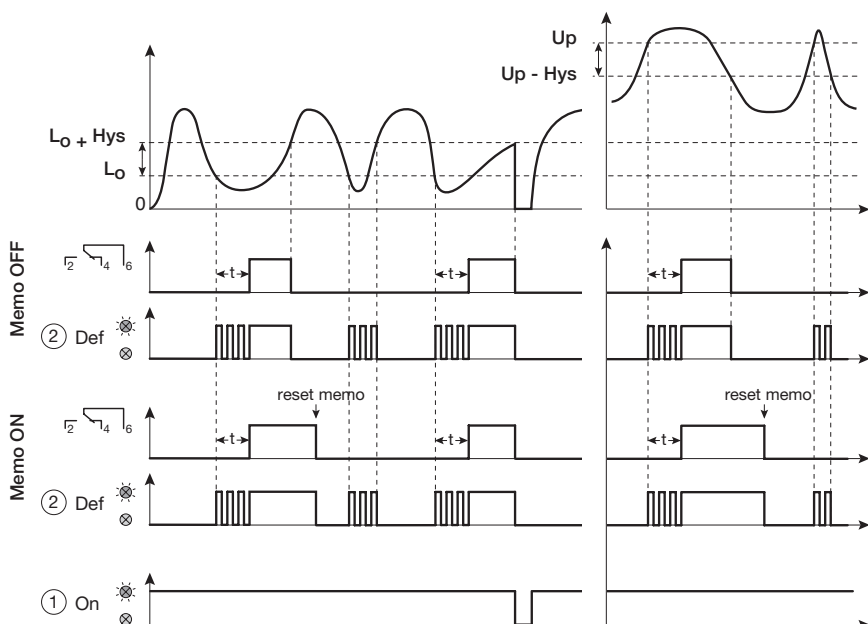
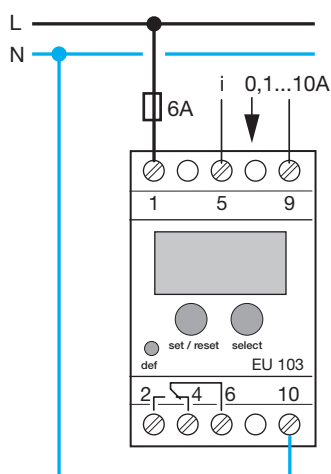

Brojila

EU300

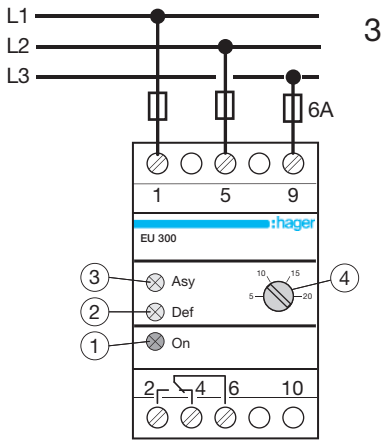

$$\Delta u \text{ (Asy)} = x\%$$

$$5\% < x\% < 20\%$$

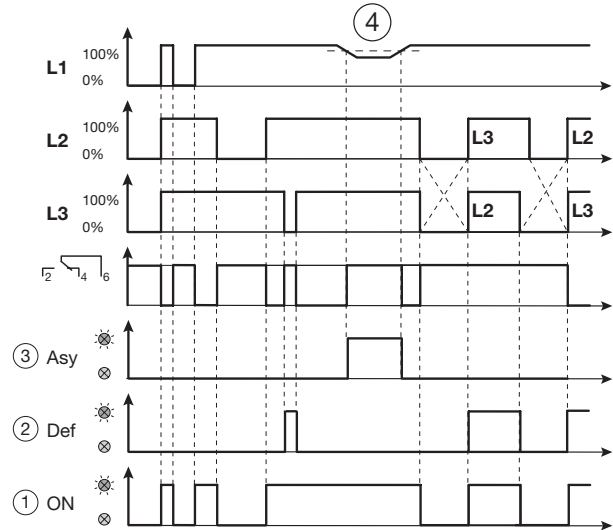

3Φ EU301

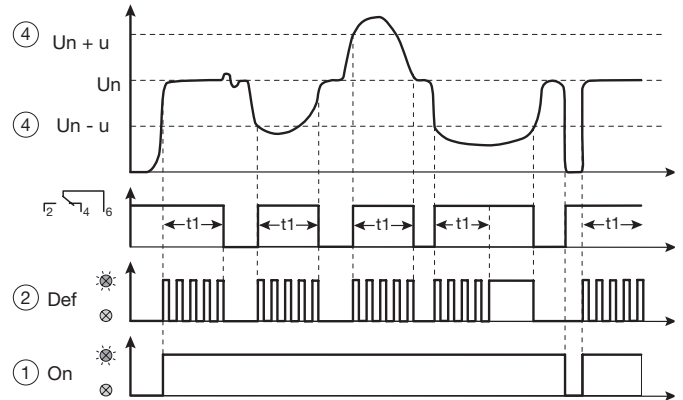
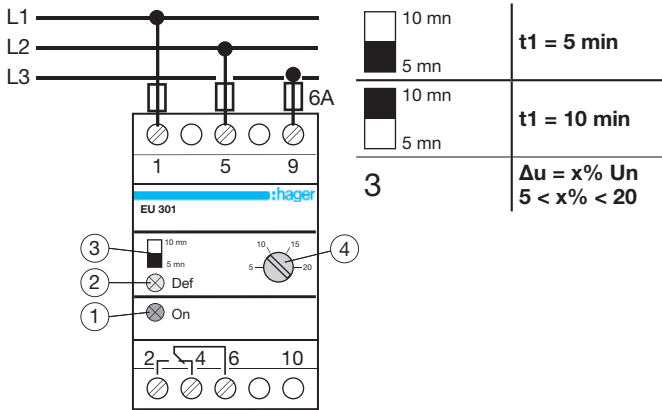

3Φ EU302

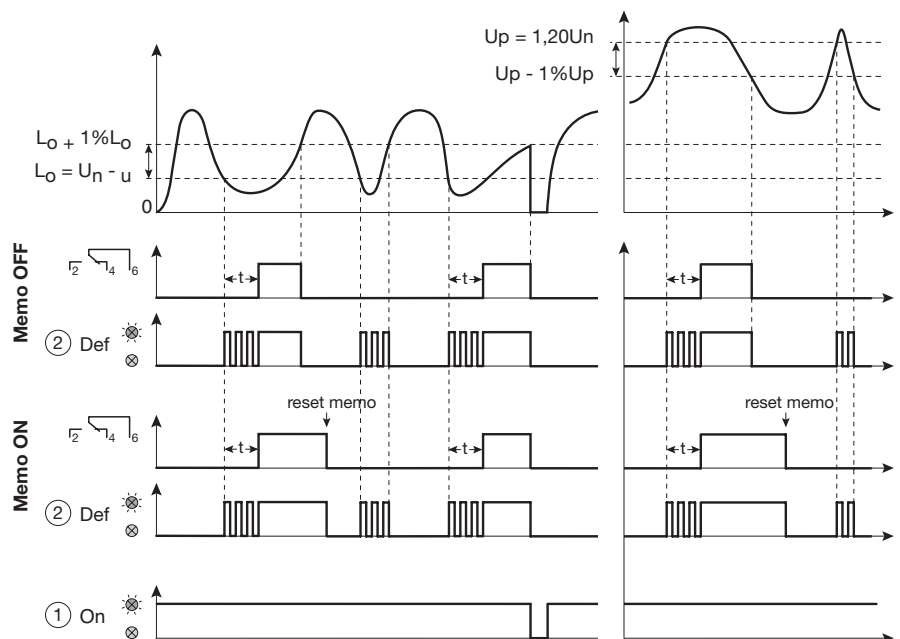
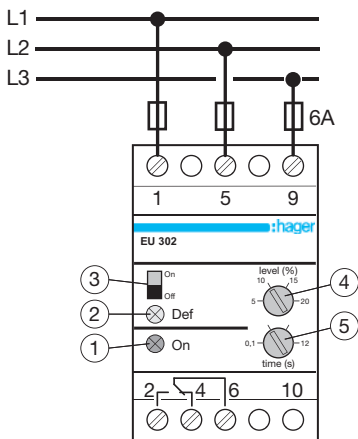

Reset Memo



19	ON	Memo OFF	3	$\Delta u = x\% U_n$ $5 < x\% < 20$
19	OFF			
19	ON	Memo ON	19	$0,1s < 12s$
19	OFF			

Uređaji za uštedu energije

S obzirom da ima veliki udio u cjelokupnoj potrošnji, rasvjeta odnosno njeno upravljanje je jako važno u štednji energije. Senzori pokreta i prisustva, reflektori sa sensorima pokreta, stubišni automati, sumračni prekidači i vremenski releji - samo su neki od proizvoda koje Hager nudi svojim kupcima kao rješenja za uštedu energije.



Senzori pokreta IP55	232
Senzori pokreta i prisustva	234
Senzori pokreta sa LED reflektorom	235
LED reflektori sa i bez senzora pokreta	236
Senzori prisustva	238
Analogni satni mehanizmi	240
Digitalni satni mehanizmi	242
Astro satni mehanizmi	245
Sumračni prekidači	246
Stubišni automati	248
Vremenski releji	249
Dimeri	250
Termostati	252

Senzori za automatsko upravljanje rasvjetom na vanjskom djelu poslovnih i stambenih objekata, a na osnovu pokreta osoba.

Povećanje komfora i sigurnosti u nadzornom području sa dodatnom uštedom energije zahvaljujući mogućnosti podešavanja jačine svjetlosti i vremenske zadržske. Svi senzori pokreta su opremljeni sa visoko osjetljivim specijalnim "fresnel" sočivom, koji pruža veću preciznost bez obzira što je riječ o vrlo maloj konstrukciji.

Izvedbe dostupne u slijedećim uglovima detekcije:

- Senzori 140°
- Senzori 200°
- Senzor 360° za perifernu detekciju.

- montaža u unutrašnjim i vanjskim uglovima EE825, EE826, EE855, EE856.



Vremensko i podešavanje jačine svjetlosti na senzorima se vrši preko ugrađenog potencijometra.

Dodatna oprema uključuje nosače za montaže na:

- montaža na zid
- stropna montaža (preko dodataka za EE82X i EE83X)

Standard: IEC 60 669-1 i IEC 60 669-2-1

► Tehničke informacije na stranicama 254-255.



EE820

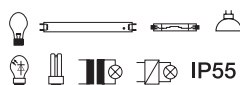

EE821

Senzori pokreta IP55 140-200°

Domet	16m	- Zidna montaža
Podešavanje vremena	5s-15min	- mogućnost montaže u unutrašnji / vanjski ugao uz
Podešavanje jačine svjetlosti	5-1000lux	upotrebu dodatka EE82x
Potrošnja energije na standby modu	1,2W	- Horizontalno podešavanje sočiva +/-80°
Žarulje sa žarnom niti 230V	1500W	- Preporučena visina montaže 2,5m
Halogene lampe 12/24V	1500VA	- Impulsni rad npr. za upravljanje stubišnog automata
Lampe CFL, LED	10 x 20W	
Fluorescentne sijalice	290W	
Elektronske fluorescentne sijalice ballast	580W	

Boja	Ugao	Pak.	Šifra
Bijela	140°	1	EE820
Antracit	140°	1	EE821
Bijela	200°	1	EE830
Antracit	200°	1	EE831



EE825

Ugaoni adapteri / nosači za senzore EE82x / EE83x

Opis	Pak.	Šifra
Ugaoni adapter bijeli	1	EE825
Ugaoni adapter antracit	1	EE826



EE827

Stropni adapteri / nosači za senzore EE82x / EE83x

Opis	Pak.	Šifra
Stropni adapter bijeli	1	EE827
Stropni adapter antracit	1	EE828



EE840

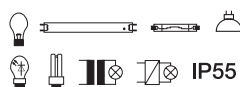

Senzori pokreta IP55 360°

Domet	Ø12m	- "Kišobran" detekcija Ø12m (i ispod senzora)
Podešavanje vremena	5s-15min	- Preklopna osnova za zidnu i stropnu montažu
Podešavanje jačine svjetlosti	5-1000lux	- mogućnost montaže u unutrašnji / vanjski ugao uz
Potrošnja energije na standby modu	1,2W	upotrebu dodatka EE855, EE856
Žarulje sa žarnom niti 230V	1500W	- Preporučena visina montaže 2,5m
Halogene lampe 12/24V	1500VA	
Lampe CFL, LED	10 x 20W	
Fluorescentne sijalice	400W	
Elektronske fluorescentne sijalice ballast	580W	

Boja	Ugao	Pak.	Šifra
Bijela	360°	1	EE840
Antracit	360°	1	EE841



EE855

Ugaoni adapteri / nosači za senzore EE84x / EE85x / EE86x / EE87x / TRE52x / TRE53x

Opis	Pak.	Šifra
Ugaoni adapter bijeli	1	EE855
Ugaoni adapter antracit	1	EE856

Senzori za automatsko upravljanje rasvjete na vanjskom djelu poslovnih i stambenih objekata, a na osnovu pokreta osoba.

Povećanje komfora i sigurnosti u nadzornom području sa dodatnom uštedom energije zahvaljujući mogućnosti podešavanja jačine svjetlosti i vremenske zadržke. Svi senzori pokreta su opremljeni sa visoko osjetljivim specijalnim "fresnel" sočivom, koji pruža veću preciznost bez obzira što je riječ o vrlo maloj konstrukciji.

Uglovi detekcije:

- Senzor 140°
- Senzor 220°
- Senzor 220-360° za lokalnu detekciju i detekciju

pokreta ispod senzora

Podešavanje zadržke vremena i jačine svjetlosti vrši se direktno na uređaju preko potencijometra. Moguće podešavanje preko daljinskog upravljača EE80x (dodatna oprema).

Karakteristike

- Radna temperatura -20 do +55°C.
- Impulsni rad npr. za upravljanje stubišnog automata.
- Osjetljivost: min. 20%, max. 100%, podesivo.

Zidna i stropna montaža bez dodatne opreme. Ugaona montaža sa adapterima EE855, EE856 (dodatna oprema).



Standard: IEC 60 669-1 i IEC 60 669-2-1

► Tehničke informacije na stranicama 254-255.

Senzori pokreta IP55 (2 neovisna senzora)

Domet

- EE85x, EE86x
- EE87x

Podešavanje vremena

Žarulje sa žarnom niti 230V

Halogene lampe 12/24V

Lampe CFL, LED

Fluorescentne sijalice

Elektronske fluorescentne sijalice ballast

0,5-16m

16m + Ø6m

5s-30min

2300W

1500VA

20 x 20W

400W

580W

- horizontalna i vertikalna detekcija sa 2 neovisna senzora
- rotirajuća glava za optimalnu ogaonu orijentaciju detekcije
- podesiva osnova za stropnu montažu
- mogućnost montaže u unutrašnji / vanjski ugao uz upotrebu dodataka EE855, EE856
- Preporučena visina montaže 2,5m



EE860

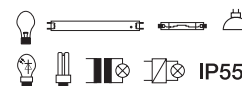

	Domet	Boja	Ugao	Pak.	Šifra
zid / strop	0,5-16m	Bijela	140°	1	EE850
		Bijela	220°	1	EE860
		Antracit	220°	1	EE861
zid / strop	- 16m - vertikalna detekcija Ø6m	Bijela	220°+360°	1	EE870
		Antracit	220°+360°	1	EE871



EE871

Ugaoni adapteri / nosači za senzore EE84x / EE85x / EE86x / EE87x / TRE52x / TRE53x

Opis	Pak.	Šifra
Ugaoni adapter bijeli	1	EE855
Ugaoni adapter antracit	1	EE856



EE855

IR daljinski upravljač IP30 - komfor

Karakteristike:

- TEST, ON/OFF, RESET, uključivanje/isključivanje ugla detekcije
- Izbor načina rada: automatski/ odmor/ prisilno upravljanje
- Podešavanje praga detekcije svjetlosti (dan, sumrak, noć, modus učenja)
- Podešavanje vremenske zadržke / podešavanje osjetljivosti senzora
- Životni vijek baterije: 5 godina

	Pak.	Šifra
IR daljinski upravljač za senzore prisustva EE85x / EE86x / EE87x / EE8xx / TRE600	1	EE806



EE806

IR daljinski upravljač IP30 za senzore prisustva P/Ž

Karakteristike EE807:

- TEST / RESET, podešavanje svjetlosne scene
- Izbor načina rada: automatski/poluautomatski
- Podešavanje praga svjetlosti (modus učenja, dan, hodnik, biro), zadržka paljenja i gašenja
- Životni vijek baterije: 2,5 godine

Karakteristike EE808:

- Pali/gasi – funkcija za 4 EE815/816
- Dimabilna funkcija za 4 EE816 ili
- Upravljanje scenama za 4 EE816
- Životni vijek baterije: 3,5 godine

	Pak.	Šifra
IR daljinski upravljač za senzore prisustva EE81x	1	EE807
IR daljinski upravljač za senzore prisustva EE81x	1	EE808



EE807

EE808

Senzori za automatsko upravljanje rasvjetom na vanjskom djelu poslovnih i stambenih objekata, na osnovu pokreta osoba.

Povećanje komfora i sigurnosti u nadzornom području sa dodatnom uštedom energije zahvaljujući mogućnosti podešavanja jačine svjetlosti i vremenske zadržke.

Svi senzori pokreta su opremljeni sa visoko osjetljivim specijalnim "fresnel" sočivom, koji pruža veću preciznost bez obzira što je riječ o vrlo maloj konstrukciji.

HF senzor pokreta

HF senzori pokreta EE883 pogodni su za primjenu u zahtjevnim područjima sa preprekama (namještaj, pregrade itd.). Njihova detekcija je beztemperaturna, stoga su dobro rješenje za instalaciju u unutrašnjim parking prostorima, sanitarnim prostorijama itd.

Koridor senzor

Koridor senzori detektuju svako kretanje u koridorima širine 4m i dužine 20m. Idealno rješenje za hotele, kancelarijske prostore, bolničke hodnike itd. (EE880).

Standard: IEC 60 669-1 i IEC 60 669-2-1

► Tehničke informacije na strani 255.



EE804A



EE805A

Senzori pokreta i prisustva

Domet detekcije pokreta	Ø6m	- Kombinacija detekcije prisustva i pokreta za povećanu osjetljivost
Domet detekcije prisustva	Ø4m	- Pogodno za kancelarije, učionice i javne prostorije
Ugao detekcije	360°	- Strojna montaža i montaža na spuštenu plafon
Podešavanje vremena	5s-30min	- Preporučena visina montaže 2,5-3,5m
Podešavanje jačine svjetlosti	5-1000lux	
Potrošnja energije na standby modu	0,3W	
Žarulje sa žarnom niti 230V	2300W	
Halogene lampe 12/24V	1500VA	
Lampe CFL, LED	20 x 20W	
Fluorescentne sijalice	1500W	

Opis	Ugao	Pak.	Šifra
Senzor pokreta i prisustva N/Ž	360°	1	★ EE804A
Senzor pokreta i prisustva P/Ž	360°	1	★ EE805A



EE880

Nadgradni senzor pokreta koridor

Domet	20 x 4m	- Impulsni rad
Podešavanje vremena	5s-15min	- Pogodno za upotrebu u hodnicima hotela, ureda, bolnica itd.
Podešavanje jačine svjetlosti	2-2000lux	- Zidna montaža
Potrošnja energije na standby modu	1W	- Preporučena visina montaže 3m
Žarulje sa žarnom niti 230V	2300W	
Halogene lampe 12/24V	1500VA	
Lampe CFL, LED	20 x 20W	
Fluorescentne sijalice	1200W	
Elektronske fluorescentne sijalice ballast	580W	

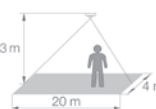

Opis	Ugao	Pak.	Šifra
Nadgradni senzor pokreta koridor PIR 4x20m IP54	360°	1	EE880



EE883

Senzor pokreta HF (Hyper Frequency) IP54

Domet	Ø8m	- Senzor nezavisan od temperaturnih promjena
Ugao detekcije	360°	- Impulsni rad
Podešavanje vremena	5s-15min	- Detektuje pokrete kroz vrata, prozore, nemetalne materijale poput namještaja
Podešavanje jačine svjetlosti	2-2000lux	- Zidna montaža
Potrošnja energije na standby modu	1W	- Preporučena visina montaže 2,5m
Žarulje sa žarnom niti 230V	2300W	
Halogene lampe 12/24V	1500VA	
Lampe CFL, LED	20 x 20W	
Fluorescentne sijalice	1200W	
Elektronske fluorescentne sijalice ballast	580W	

Opis	Ugao	Pak.	Šifra
Senzor pokreta Hyper Frequency (HF)	360°	1	EE883
Zaštitni kavez za EE883		1	EEK006

Reflektori sa ugrađenim senzorom pokreta imaju za cilj povećati sigurnost kuće nastojeći osvijetliti vanjske prostore otkrivanjem pokreta.

Njihov dizajn zadovoljava visoke dizajnerske zahtjeve, dok LED svjetiljke osiguravaju maksimalnu uštedu energije bez potrebe za održavanjem.

reflektori ručno upravljaju prema željama korisnika.

Uz funkciju pametnog putovanja osvijetljenje se uključuje u nasumičnim intervalima, što daje dojam prisutnosti u odsutnosti korisnika.

► Tehničke informacije na strani 258.

Standard: IEC 60 669-1 i IEC 60 669-2-1

Opcija daljinskog upravljanja omogućuje da se

Senzor pokreta sa LED reflektorom

Domet i ugao detekcije

- horizontalna detekcija

12m - 220°

- vertikalna detekcija

Ø6m - 360°

Podešavanje vremena

5s-15min

Snaga

60W LED - 300W

Temperatura

5700 Kelvin

Svjetlosni flux

3400 Lumen

Zaštita

IP55

- Opcijsko podešavanje sa daljinskim upravljačem EE806

- „plug+play“ montiranje

- Radna temperatura: -20 do +45° C

- Horizontalno zakretanje senzora +/-80°



EE600

Opis	Pak.	Šifra
Senzor pokreta sa LED reflektorom IP55	1	EE600

IR daljinski upravljač IP30 - komfor

Karakteristike:

- TEST, ON/OFF, RESET, uključivanje/isključivanje ugla detekcije
- Izbor načina rada: automatik/ odmor/ prisilno upravljanje
- Podešavanje praga detekcije svjetlosti (dan, sumrak, noć, modus učenja)
- Podešavanje vremenske zadržske / podešavanje osjetljivosti senzora
- Životni vijek baterije: 5 godina



EE806

Opis	Pak.	Šifra
IR daljinski upravljač za senzore prisustva EE85x / EE86x / EE87x / EE6xx / TRE600	1	EE806

LED reflektori

Naša nova serija reflektora je jednostavno rješenje za vašu vanjsku rasvjetu.

Jednostavni su za montažu i podešavanje. Također vam nude izuzetne performanse zahvaljujući naprednoj tehnologiji senzora i reflektora.

Ugrađena LED lampa garantuje energetska efikasnost uz minimalnu potrošnju električne energije.

Dvije boje (bijela i crna), dvije verzije izvedbe sa i bez senzora pokreta.

Idealni su za osvijetljavanje dvorišta, prilaza, skladišnih prostora i svih mjesta gdje je intenzivna rasvjeta povremeno potrebna u nedefiniranim vremenskim intervalima.

Sa IP55 zaštitom odgovaraju svim klimatskim uslovima.

Standard: EN 60598-1, EN 60598-2-5



EE635



EE638

LED reflektori bez senzora pokreta - bijeli

Karakteristike

- Sa IP55 kućištem
- Bez senzora pokreta
- 8 do 30W
- LED boja 4000 K
- Boja uređaja: bijela

Svjetlosni flux (lumena)	Snaga sijalice	Pak.	Šifra
700	8W	1	★ EE635
1200	12W	1	★ EE636
2000	20W	1	★ EE637
3000	30W	1	★ EE638



EE646



EE647

LED reflektori bez senzora pokreta - crni

Karakteristike

- Sa IP55 kućištem
- Bez senzora pokreta
- 8 do 30W
- LED boja 4000 K
- Boja uređaja: crna

Svjetlosni flux (lumena)	Snaga sijalice	Pak.	Šifra
700	8W	1	★ EE645
1200	12W	1	★ EE646
2000	20W	1	★ EE647
3000	30W	1	★ EE648

LED reflektori sa senzorom pokreta 140° - bijeli

Karakteristike

- Sa IP55 kućištem
- Sa senzorom pokreta 140°
- 8 do 30W
- LED boja 4000 K
- Boja uređaja: bijela

Svjetlosni flux (lumena)	Snaga sijalice	Ugao detekcije	Pak.	Šifra
700	8W	140°	1	★ EE631
1200	12W	140°	1	★ EE632
2000	20W	140°	1	★ EE633
3000	30W	140°	1	★ EE634



EE632



EE633

LED reflektori sa senzorom pokreta 140° - crni

Karakteristike

- Sa IP55 kućištem
- Sa senzorom pokreta 140°
- 8 do 30W
- LED boja 4000 K
- Boja uređaja: crna

Svjetlosni flux (lumena)	Snaga sijalice	Ugao detekcije	Pak.	Šifra
700	8W	140°	1	★ EE641
1200	12W	140°	1	★ EE642
2000	20W	140°	1	★ EE643
3000	30W	140°	1	★ EE634



EE641



EE644

Senzori prisustva imaju povećanu osjetljivost u odnosu na senzore pokreta, što omogućava otkrivanje malih pokreta na radnim mjestima u prostorijama kao što su kancelarije, sobe za sastanke itd. Oni se mogu prilagoditi svakom okruženju zahvaljujući svom modernom dizajnu. Jačina svjetlosti i vremensko kašnjenje je podesivo sa ugrađenih kontrola na prednjoj strani senzora iza kliznog poklopca, bez potrebe za ukljanjanjem ugrađenih senzora.

Karakteristike

- P/Ž montaža
- Mogućnost N/Ž montaže pomoću kućišta EEK005
- Mogućnost spajanja na prekidač za ručno uključivanje / isključivanje
- Instalacijski otvor: Ø60 mm
- Preporučena visina ugradnje: 2,5-3,5m
- Dostupna DALI / DSI verzija

prostoriji te poredenju sa podešenom jačinom. Aktivira se na senzoru ili pomoću daljinskog upravljača za programiranje EE807.

Standard: IEC 60 669-1 i IEC 60 669-2-1

► Tehničke informacije na strani 256.

Testni modus

Ova funkcija omogućava provjeru jačine svjetlosti u



EE815

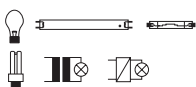

Senzor prisustva 360° - 1 izlaz

Domet	Ø7m	- Za upotrebu u kancelarijama, salama za sastanke, hotelima, učionicama, javnim zgradama, hodnicima, stepenicama
Ugao detekcije	360°	
Podešavanje vremena	1min-1h	- Opcijsko podešavanje sa daljinskim upravljačem EE807, EE808
Podešavanje jačine svjetlosti	5-1000lux	
Potrošnja energije na standby modu	0,3W	- Poluautomatski/ automatski/ „učenje“/ dan/ hodnik/ biro/ testni modus
Žarulje sa žarnom niti 230V	2300W	
Halogene lampe 12/24V	1500W	- Radna temperatura: -10°C do +45°C
Lampe CFL, LED	23 x 23W	- 1 izlaz 16A
Fluorescentne sijalice	1000W	
Elektronske fluorescentne sijalice ballast	1000W	

Opis	Ugao	Pak.	Šifra
Senzor prisustva	360°	1	EE815



EE816

Senzor prisustva 360° DALI / DSI

Domet	Ø7m	- Broj DALI/DSI lampi: max 24 kom
Ugao detekcije	360°	- Startna funkcija nakon ispada napajanja
Podešavanje vremena	1min-1h	- Aktivno i pasivno uključenje praga detekcije svjetlosti
Podešavanje jačine svjetlosti	5-1000lux	- Opcijsko podešavanje sa daljinskim upravljačem EE807, EE808
Potrošnja energije na standby modu	0,06W	
Napajanje	230V - 50/60Hz	- Poluautomatski/ automatski/ „učenje“/ dan/ hodnik/ biro/ testni modus
		- Ugradnja u spuštenu i šuplji strop

Opis	Ugao	Pak.	Šifra
Senzor prisustva DALI / DSI	360°	1	EE816



EE807

EE808

IR daljinski upravljači IP30 za senzore prisustva P/Ž

Karakteristike EE807:

- TEST / RESET, podešavanje svjetlosne scene
- Radni modus: automatski/poluautomatski
- Podešavanje praga svjetlosti (modus učenja, dan, hodnik, biro), zadržka paljenja i gašenja
- Životni vijek baterije: 2,5 godine

Karakteristike EE808:

- Pali/gasi – funkcija za 4 EE815/816
- Dimabilna funkcija za 4 EE816 ili
- Upravljanje scenama za 4 EE816
- Životni vijek baterije: 3,5 godine

Opis	Pak.	Šifra
IR daljinski upravljač za senzore prisustva EE81x	1	EE807
IR daljinski upravljač za senzore prisustva EE81x	1	EE808



EEK005

Adapter za N/Ž montažu

Opis	Pak.	Šifra
Adapter za N/Ž montažu za EE815 / EE816 / TCCxxxx	1	EEK005

Senzori prisustva za velike prostorije pružaju rješenje za automatiziranu kontrolu osvijetljenja na velikim površinama do 13 x 7m zahvaljujući dualnoj leći koju imaju. Za još veći domet, detektori se mogu međusobno povezati u master/slave režim.

Dvokanalni senzori prisustva imaju mogućnost upravljanja klimatizacijom u kombinaciji sa osvijetljenjem kroz drugi kanal koji djeluje samo ukoliko postoji prisustvo (bez obzira na nivo osvijetljenja).

Karakteristike

- P/Ž montaža
- Mogućnost N/Ž montaže pomoću kućišta šifra EE813
- Preporučena visina ugradnje: 2,5-3,5m.

Testni modus

Ova funkcija omogućava provjeru jačine svjetlosti u prostoriji te poređenju sa podešenom jačinom. Svako testiranje upalit će LED na 1 sekundu ako je razina osvijetljenja ispod zadane granice.

Standard: IEC 60 669-1 i IEC 60 669-2-1

► Tehničke informacije na strani 257.

Senzor prisustva P/Ž 360° - 1 kanalni

Domet	13 x 7m	- Nazivna radna struja releja: 16 A AC1
Podešavanje vremena	1min-30min	- Preporučena visina ugradnje: 2,5 m do 3,5 m
Podešavanje jačine svjetlosti	5-1200lux	- Triac-izlaz (0,8 A) za upravljanje stubišnim automatom EMN001/EMS005
Potrošnja energije na standby modu	1,2W	
Žarulje sa žarnom niti 230V	2300W	
Halogene lampe 12/24V	1500W	
Lampe CFL, LED	20 x 18W	
Fluorescentne sijalice	290W	
Elektronske fluorescentne sijalice ballast	580W	

Opis	Ugao	Pak.	Šifra
Senzor prisustva P/Ž 360° - 1 kanalni 13 x 7m	360°	1	EE810



EE810

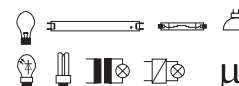

Senzor prisustva P/Ž 360° - 2 kanalni

Domet	13 x 7m	- Izlaz 1 „osvijetljenje“:
Podešavanje vremena	1min-30min	Pali/gasi, prema prisutnosti i svjetlosti (5-1200 Lux)
Podešavanje jačine svjetlosti	5-1200lux	Master za EE810 preko slave ulaza
Potrošnja energije na standby modu	1,2W	Slave ulaz, takođe kao ulaz za taster – inverter relejnog izlaza 1 (promjena pali/gasi ili gasi/pali)
Žarulje sa žarnom niti 230V	2300W	Zadržka isklopa: 1 min. do 30 min.
Halogene lampe 12/24V	1500W	- Izlaz 2 „prisustvo“
Lampe CFL, LED	20 x 18W	Pali/gasi prema prisustvu za npr.: grijanje, hlađenje, dojavu.
Fluorescentne sijalice	290W	Zadržka isklopa: 0,5 - 60 min.
Elektronske fluorescentne sijalice ballast	1000W	

Opis	Ugao	Pak.	Šifra
Senzor prisustva P/Ž 360° - 2 kanalni 13 x 7m	360°	1	EE811



EE811

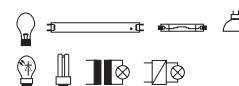

Adapter za N/Ž montažu

Opis	Pak.	Šifra
Adapter za N/Ž montažu za EE810 / EE811 / TX510 / TXC511	1	EE813



EE813

Analogni satni mehanizmi

Analogni satni mehanizmi koriste se za upravljanje osvetljenjem, grijanjem, ventilacijom i kućanskim aparatima tokom unaprijed određenog vremenskog perioda. Na taj način upravljani uređaji rade samo kada je to potrebno i time štede energiju. Idealno su rješenje za upotrebu u kućama, trgovinama, hotelima, bolnicama, javnim prostorima i zgradama.

Karakteristike

- Dnevni i sedmični uklopni satni mehanizmi
- Produkti sa radnom rezervom
- Za uštedu i komfor
- Jednostavno korištenje
- Podesiv: stalno isključen-automatik-stalno uključen
- Kontakt: preklopni
- Jednostavno podešavanje vremena
- Programiranje direktno na prstenu

Standard: IEC 60730-2-7



EH010

EH211

Dnevni uklopni satovi - 1 kanal

Karakteristike:

- Montaža na DIN šinu

Napon	Kontakti	Rezerva	Modula	Pak.	Šifra
230V AC	1NO 16A	-	1	1	EH010
		200 sati	1	1	EH011
	1 preklopni 16A	-	2	1	EH210
		200 sati	2	1	EH211
12/24V AC/DC	1 preklopni 16A	-	3	1	EH110
		200 sati	3	1	EH111
	1 preklopni 16A	-	3	1	EH110A
		200 sati	3	1	EH111A



EH111A

Sedmični uklopni satovi - 1 kanal

Karakteristike:

- Montaža na DIN šinu

Napon	Kontakti	Rezerva	Modula	Pak.	Šifra
230V AC	1 preklopni 16A	200 sati	2	1	EH271
			3	1	EH171
12/24V AC/DC	1 preklopni 16A	200 sati	3	1	EH171A



EH171A

Sedmični/dnevni uklopni sat - 1 kanal

Karakteristike:

- Dva prstena za programiranje - sedmični i dnevni
- Najkraći interval: 2 h za sedmično, tj. 30 min. za dnevno podešenje
- Sa rezervom
- Montaža na DIN šinu

Napon	Kontakti	Rezerva	Modula	Pak.	Šifra
230V AC	1 preklopni 16A	200 sati	5	1	EH191

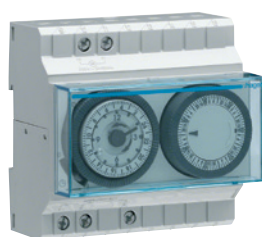

EH191

Kompaktni dnevni uklopni satovi - 72x72mm

Napon	Kontakti	Rezerva	Pak.	Šifra
230V AC	1 NO 16A	-	1	EH712
	1 preklopni16A	-	1	EH710
		200 sati	1	EH711
48V DC/230V AC	1 preklopni16A	200 sati	1	EH716



EH711

Kompaktni sedmični uklopni satovi - 72x72mm

Napon	Kontakti	Rezerva	Pak.	Šifra
230V AC	1 preklopni16A	-	1	EH770
		200 sati	1	EH771



EH771

Dodaci za uklopne satove

Opis	Pak.	Šifra
Okvir za montažu satova na vrata ormara	1	EH900



EH900

Digitalni tajmeri dizajnirani su za upravljanje rasvjetom, grijanjem, roletnama itd. u unaprijed određeno vrijeme.

Oni imaju prednost u odnosu na analogne, pružajući visoku točnost programiranja sa korakom od 1 minute i veliku rezervu kroz litij bateriju koja ima vijek trajanja od 5 godina.

Sedmično raspoređivanje omogućuje neovisno prilagođavanje za svaki dan u sedmici, tako da se postižu maksimalne uštede energije. Postavke

vremena se održavaju tačno i precizno tokom cijele godine, dok se izmjena između ljetnog i zimskog računanja vremena obavlja automatski.

Impulsni način rada prikladan je za aplikacije poput školskih zvona koja postavljaju vrijeme od 1 do 30 minuta.

Programirajući ključ EG005 omogućuje pohranjivanje i prijenos programskih podataka na druge tajmere.

Digitalni tajmeri pružaju sedmično ili godišnje

programiranje na 1,2 ili 4 izlazna kanala.

Upotreba

Osvjetljenje izloga i natpisa, ulica, zajedničkih prostora, vrtova, hotela i drugih javnih mjesta.

Standard: IEC 60730-2-7

Sedmični digitalni uklopni satovi - 1 kanalni



EG071

Sedmični uklopni sat 16A, 1 preklopni kontakt

Karakteristike:

- 20 programa
- 1 preklopni

- Rezerva 3 godine
- Već programirano realno vrijeme
- Nazivni napon: 230 V AC 50 Hz

Opis	Modula	Pak.	Šifra
Sedmični uklopni sat 16A, 1 preklopni kontakt	1	1	EG071



EG103

Sedmični uklopni sat 16A, 1 preklopni kontakt

Karakteristike:

- 56 programa
- 1 preklopni
- Radna rezerva sa Litijum baterijom 5 godina
- Sa ključem za programiranje EG005
- Jednostavno aktiviranje „alarmnog“ programa

- Moguća blokada tastature
- Automatsko prebacivanje na ljeto/zima vrijeme
- Programiranje u dnevnim intervalima za dnevne grupe
- Programiranje na računaru (ključevi EG005 EG007)
- Programiranje – bez napona
- Nazivni napon: 230 V AC 50 Hz

Opis	Modula	Pak.	Šifra
Sedmični uklopni sat 16A, 1 preklopni kontakt	2	1	EG103



EG103E

Sedmični uklopni sat 16A, 1 preklopni kontakt - kofmor

Karakteristike:

- Osvijetljen displej
- 56 programa
- 1 preklopni
- Radna rezerva sa Litijum baterijom 5 godina
- Impulsni rad
- Sa ključem za programiranje EG005
- Modus-odmor
- Simulacija prisustva

- Automatsko prebacivanje na ljeto/zima vrijeme
- Programiranje u dnevnim intervalima za dnevne grupe
- Prikaz na displeju raspored dnevnih programa
- Programiranje na računaru (ključevi EG005 EG007)
- Programiranje – bez napona
- Nazivni napon: 230 V AC 50 Hz

Opis	Modula	Pak.	Šifra
Sedmični uklopni sat 16A, 1 preklopni kontakt - kofmor	2	1	EG103E



EG103V

Sedmični uklopni sat 16A, 1 preklopni kontakt - 12/24V DC

Karakteristike:

- 56 programa
- 1 preklopni
- Radna rezerva sa Litijum baterijom 5 godina
- Impulsni rad
- Sa ključem za programiranje EG005
- Modus-odmor
- Simulacija prisustva
- Automatsko prebacivanje na ljeto/zima vrijeme
- Programiranje u dnevnim intervalima za dnevne grupe

- Programiranje na računaru (ključevi EG005 EG007)
- Prikaz na displeju raspored dnevnih programa
- Nazivni napon: 12/24V, AC/DC

Opis	Modula	Pak.	Šifra
Sedmični uklopni sat 16A, 1 preklopni kontakt - 12/24V DC	2	1	EG103V

Sedmični digitalni uklopni satovi - 2 i 4 kanalni

Sedmični uklopni sat 16A, 2 preklopna kontakta

Karakteristike:

- 56 programa
- 2 preklopna
- Radna rezerva sa Litijum baterijom 5 godina
- Sa ključem za programiranje EG005
- Automatsko prebacivanje na ljeto/zima vrijeme

- Programiranje u dnevnim intervalima za dnevne grupe

Opis	Modula	Pak.	Šifra
Sedmični uklopni sat 16A, 2 preklopna kontakta	2	1	EG203



EG203

Sedmični uklopni sat 16A, 2 preklopna kontakta - komfor

Karakteristike:

- Osvjetljen displej
- 56 programa
- 2 preklopna
- Radna rezerva sa Litijum baterijom 5 godina
- Impulsni rad
- Sa ključem za programiranje EG005
- Modus-odmor
- Simulacija prisustva

- Automatsko prebacivanje na ljeto/zima vrijeme
- Programiranje u dnevnim intervalima za dnevne grupe

Opis	Modula	Pak.	Šifra
Sedmični uklopni sat 16A, 2 preklopna kontakta - komfor	2	1	EG203E



EG203E

Sedmični uklopni sat 10A, 4 kanalni

Karakteristike:

- Osvjetljen displej
- 300 programa
- 4 kanala
 - 2 NO
 - 2 preklopna
- Radna rezerva 5 godina (program neograničeno)
- Impulsni rad
- Sa ključem za programiranje EG007
- Modus-odmor

- Simulacija prisustva
- Automatsko prebacivanje na ljeto/zima vrijeme
- DFC-77 moguć preko EG001
- Programiranje u dnevnim intervalima za dnevne grupe
- 230 V AC upravljački ulazni kanal za konstantno ili djelimično upravljanje npr. stubišni automat ili „slučajni rad“ modus
- Moguće beznaponsko programiranje, bez radnog napona
- Zaštita: IP20

Opis	Modula	Pak.	Šifra
Sedmični uklopni sat 10A, 4 kanalni	4	1	EG403E



EG403E

Dodaci za digitalne satne mehanizme

Opis	Pak.	Šifra
RF prijemnik DCF77 za astro satne mehanizme	1	EG001
Adapter i softver za ključeve - USB	1	EG003G
Sigurnosni ključ za digitalne uklopne satove	1	EG004
Programirajući ključ za satove EG103x, EG203x, EE18x	1	EG005
Programirajući ključ za satove EG493x, EG293x, EG403x	1	EG007
Kutija za čuvanje ključeva - modularna	1	EG006



EG001



EG004



EG006

Godišnji digitalni uklopni satovi - 2 i 4 kanalni



EG293B

Godišnji uklopni sat 10A - 2 kanani

Karakteristike:

- Osvjetljen displej
- 300 programa
- 2 preklopna
- Radna rezerva 5 godina (program neograničeno)
- Impulsni rad
- Programiranje u dnevnim intervalima za dnevne grupe
- Simulacija prisustva
- PC- programiranje sa EG003U

- Moguće beznaponsko programiranje, bez radnog napona
- Automatsko prebacivanje na ljeto/zima vrijeme
- QuickConnect

Opis	Modula	Pak.	Šifra
Godišnji uklopni sat 10A - 2 kanala	4	1	EG293B



EG493E

Godišnji uklopni sat 10A - 4 kanalni

Karakteristike:

- Osvjetljen displej
- 300 programa
- 4 kanala
 - 2 NO
 - 2 preklopna
- Radna rezerva 5 godina (program neograničeno)
- Ključ za programiranje EG007 u isporuci
- Programiranje u dnevnim intervalima za dnevne grupe
- Simulacija prisustva
- PC- programiranje sa EG003U
- Automatsko prebacivanje na ljeto/zima vrijeme

- Moguće beznaponsko programiranje, bez radnog napona
- 230 V AC upravljački ulazni kanal za konstantno ili djelimično upravljanje npr.stubišni automat i „slučajni“modus
- DFC-77 moguć preko EG001
- QuickConnect

Opis	Modula	Pak.	Šifra
Godišnji uklopni sat 10A - 4 kanalni	4	1	EG493E



EG006

EG004

Dodaci

	Pak.	Šifra
RF prijemnik DCF77 za astro satne mehanizme	1	EG001
Programirajući ključ za EG493x, EG293x, EG403x	1	EG007
Kutija za čuvanje ključeva - modularna	1	EG006

Sedmični astro uklopni satovi

Astro digitalni uklopni satovi su dizajnirani za kontrolu rasvjete uz maksimalnu uštedu energije bez ljudske intervencije.

Za razliku od običnih tajmera, astro tajmeri sinhroniziraju isključenje i uključenje svjetla sa izlaskom i zalaskom sunca za svaki datum u godini i svaki geografski položaj.

Svjetla se pale i isključuju u tačno pravo vrijeme tokom cijele godine, čime se izbjegavaju česta podešavanja

vremena koja zahtijevaju različita godišnja doba.

Astro digitalni tajmeri idealan su izbor za sve aplikacije rasvjete u stambenim i poslovnim objektima kao što su rasvjeta trgovine, javni prostori, spomenici, fasade zgrada i vrtova.

Standard:

- IEC 60669-1
- IEC 60669-2-1
- IEC 60730-2-7

Astro uklopni satovi, digitalni, 1 i 2-kanalni

Karakteristike:

- Osvijetljen displej
- 56 programa
- Radna rezerva 5 godina
- Sa ključem za programiranje EG005

- Automatsko prebacivanje na ljeto/zima vrijeme
- Programiranje u dnevnim intervalima za dnevne grupe

Opis	Modula	Pak.	Šifra
Astro tajmer, digitalni, 1-kanalni	2	1	EE180
Astro tajmer, digitalni, 2-kanalni	2	1	EE181



EE180

Pribor

Opis	Pak.	Šifra
Programirajući ključ za satove EG103x, EG203x, EE18x	1	EG005
Kutija za čuvanje ključeva - modularna	1	EG006



EG005

Sumračni prekidači su dizajnirani za paljenje i gašenje električne instalacije u skladu sa izmjerenom jačinom svjetlosti.

Kada izmjereni nivo osvjjetljenja premaši unaprijed definisanu granicu tada otvara kontakt.

Karakteristike

- Podešavanje jačine svjetlosti
- Indikacija statusa izlaza

- Sumračni prekidači sa većim rasponom osjetljivosti (šifre EEN100 i EEN101)
- Maksimalna udaljenost između sumračnih prekidača i senzora je 100m

Standard:

- IEC 60669-1
- IEC 60669-2-1
- IEC 60730-2-7

Primjeri upotrebe

- Rasvjeta trgovine
- Rasvjeta izloga
- Ulična rasvjeta
- Vrtna rasvjeta
- Vansjko osvjjetljenje kuće

Kompaktni sumračni prekidači IP55



EE701



Kompaktni sumračni prekidač IP55 8A

Žarulje sa žarnom niti/halogene	1000W	- 1 NO 8A - 230V - AC1
Halogene lampe 12/24V	750VA	- Podešavanje jačine svjetlosti 10-30lux
Lampe CFL, LED	12 x 20W	- Podešavanje vremena 40-120s
Fluorescentne sijalice	1000W	
Elektronske fluorescentne sijalice ballast	8 x 58W	

Opis	Pak.	Šifra
Kompaktni sumračni prekidač IP55 8A	1	EE701



EE702



Kompaktni sumračni prekidač IP55 16A

Žarulje sa žarnom niti/halogene	2300W	- 1 NO 16A - 230V - AC1
Halogene lampe 12/24V	1500VA	- Podešavanje jačine svjetlosti 2-1000lux
Lampe CFL, LED	20 x 20W	- Podešavanje vremena 1-120s
Fluorescentne sijalice	2000W	
Elektronske fluorescentne sijalice ballast	16 x 58W	

Opis	Pak.	Šifra
Kompaktni sumračni prekidač IP55 16A	1	EE702

Sumračni prekidači, 1 kanalni



EEN100

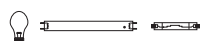

Sumračni prekidač 16A sa nadgradnim senzorom EE003

Karakteristike:

- 1 preklopni kontakt 16A - 230V - AC1
- Podešavanje jačine svjetlosti 5-100lux i 50-2000lux
- Selektor režima rada: automatski režim/stalno uključeno/stalno isključeno/provjera
- Sa nadgradnim senzorom EEN003

Opis	Modula	Pak.	Šifra
Sumračni prekidač 16A sa nadgradnim senzorom EE003	1	1	EEN100



EEN101

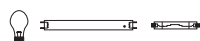

Sumračni prekidač 16A sa ugradnim senzorom EE002

Karakteristike:

- 1 preklopni kontakt 16A - 230V - AC1
- Podešavanje jačine svjetlosti 5-100lux i 50-2000lux
- Selektor režima rada: automatski režim/stalno uključeno/stalno isključeno/provjera
- Sa ugradnim senzorom EEN002

Opis	Modula	Pak.	Šifra
Sumračni prekidač 16A sa ugradnim senzorom EE002	1	1	EEN101

Sumračni prekidači, 1 kanalni - programabilni

Sumračni prekidač sa analognim sumračnim tajmerom, 1 kanalni 16A

Karakteristike:

- 1 preklonni kontakt 16A - 230V - AC1
- Podešavanje jačine svjetlosti 5-100lux i 50-2000lux
- Testni mod za jednostavnu instalaciju
- Sa nadgradnim senzorom EEN003

Opis	Modula	Pak.	Šifra
Sumračni prekidač sa analognim sumračnim tajmerom, 1 kanalni 16A	5	1	EE110



EE110

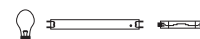

Sumračni prekidač sa digitalnim sumračnim tajmerom, 1 kanalni 16A

Karakteristike:

- 1 preklonni kontakt 16A - 230V - AC1
- Podešavanje jačine svjetlosti 5-100lux i 50-2000lux
- Sa digitalnim sumračnim tajmerom
- Testni mod za jednostavnu instalaciju

- Sa nadgradnim senzorom EEN003

Opis	Modula	Pak.	Šifra
Sumračni prekidač sa digitalnim sumračnim tajmerom, 1 kanalni 16A	3	1	EE171



EE171

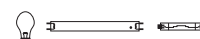

Sumračni prekidači, 2 kanalni

Sumračni prekidači, 2 kanalni 16A

Karakteristike:

- 2 preklonna kontakta 16A - 230V - bezpotencijalno
- Mogućnosti po kanalu
 - različita granica svjetline
 - LED prikaz statusa
 - ON/OFF

- EE203: dodatne funkcije automatski - poluautomatski
- Opremljen sa zidnim senzorom EEN003

Opis	Modula	Pak.	Šifra
S različitim svjetlinama aktiviranja po izlazu	4	1	EE201
S različitim svjetlinama aktiviranja po izlazu i drugim ulazom za rad sa vremenskim tajmerom	4	1	EE203



EE203

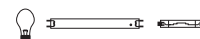

Pribor

Opis	Pak.	Šifra
Ugradni senzor za EEN101	1	EEN002
Nadgradni senzor za EEN100	1	EEN003
Ugradni senzor za EE201, EE203	1	EE002
Nadgradni senzor za EE110, EE171, EE201, EE203	1	EE003



EE002

EE003

Stubišni automati kombinuju uštedu energije i sigurnost. Koriste se za osvetljenje stubišta i zajedničkih prostorija i u kontroli ventilacije, pumpi itd.

Ovi uređaji kontrolišu krugove rasvjete te automatski ih isključuju nakon određenog vremena. To osigurava siguran prolazak ljudi iz zajedničkih prostorija. Za trajno aktiviranje osvetljenja, stubišni automat ima prekidač sa 2 položaja koji zaobilazi vremensku funkciju.

Karakteristike

- Sijalice sa žarnom niti 230V
- Halogene lampe 12 / 24V
- Lampe CFL / LED
- Fluorescentne sijalice
- Izlaz 16A - 230V - AC1
- Prekidač sa 2 položaja - AUTO / ON
- Dugotrajan proizvod
- Tihi rad

- 2300W
- 1600W
- 480W
- 1000W

- Kombinacija sa:
 - neosvijetljenom tipkom (neograničen broj)
 - osvijetljenom tipkom (max. 50)

Standard: EN 60 669



EMN001

Stubišni automat

Karakteristike:

- 1 NO 16A - 230V - AC1
- Vremenska funkcija: 30s-10min

In	Modula	Pak.	Šifra
16A	1	6	EMN001



EMN005

Stubišni automat, multifunkcijski

Karakteristike:

- Max. 100mA struje mirovanja za osvijetljene tastere
- Integrisano upozorenje gašenja
- Automatsko prepoznavanje načina rada (3 ili 4-žilno)
- 4 funkcije:
 - A: vremenska funkcija 30s-10min
 - B: opomena gašenja zadnjih 40 sekundi - treperenje svijetla
 - C: vremenska funkcija sa 1h konstantnog rada (može se aktivirati i deaktivirati)
 - D: vremenska funkcija sa dugim konstantnim radom i upozorenjem gašenja 4 funkcije:

In	Modula	Pak.	Šifra
16A	1	1	EMN005
16A QuickConnect	1	1	EMS005

Vremenski releji su kreirani za primjenu u automatizaciji rasvjete, ventilacije, automatskih vrata, audiovizualnih uređaja itd.

Karakteristike

- Vremenski releji 12/24/48V AC/DC, 230V AC sa 1 bezpotencijalnim kontaktom 8A - 230V
- Vrijeme zadržske 0,1s - 10h
- Aktuelni prikaz radnog stanja preko LED diode

Standard: EN 60669-1 i EN 60669-2-1

Vremenski relej - zadržka uklopa

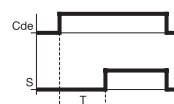

Karakteristike:

- Nazivni napon:
 - 12-230V AC 50/60Hz
 - 12-48V DC
- 1 preklonni kontakt 10A - 250 V AC

Opis	Modula	Pak.	Šifra
Vremenski relej - zadržka uklopa	1	1	EZN001



EZN001

Vremenski relej - zadržka isklopa

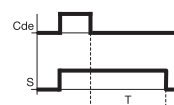

Karakteristike:

- Nazivni napon:
 - 12-230V AC 50/60Hz
 - 12-48V DC
- 1 preklonni kontakt 10A - 250 V AC

Opis	Modula	Pak.	Šifra
Vremenski relej - zadržka isklopa	1	1	EZN002



EZN002

Vremenski relej - impulsna komutacija

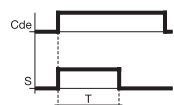

Karakteristike:

- Nazivni napon:
 - 12-230V AC 50/60Hz
 - 12-48V DC
- 1 preklonni kontakt 8A - 250 V v AC1

Opis	Modula	Pak.	Šifra
Vremenski relej - impulsna komutacija	1	1	EZN003



EZN003

Formirač impulsa

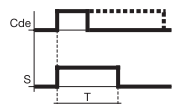

Karakteristike:

- Nazivni napon:
 - 12-230V AC 50/60Hz
 - 12-48V DC
- 1 preklonni kontakt 8A - 250 V v AC1

Opis	Modula	Pak.	Šifra
Formirač impulsa	1	1	EZN004



EZN004

Treptajući relej

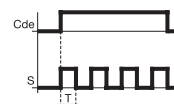

Karakteristike:

- Nazivni napon:
 - 12-230V AC 50/60Hz
 - 12-48V DC
- 1 preklonni kontakt 8A - 250 V v AC1

Opis	Modula	Pak.	Šifra
Treptajući relej	1	1	EZN005



EZN005

Multifunkcionalni relej

Opis	Modula	Pak.	Šifra
Multifunkcionalni relej	1	1	EZN006



EZN006

Hager regulatori jačine svjetlosti mogu upravljati svim vrstama rasvjete: žaruljama sa žarnom niti/halogenim 230V AC i 12/24V DC sa namotanim i elektronskim transformatorima, LED i CFL lampama. Podešavanje preko tastera:
- Pali/gasi sa kratkim pritiskom
- Pojačavanje/smanjivanje sa dugim pritiskom

- zatamnjenja
- Elektronska zaštita od kratkog spoja i pregrijavanja
- Kopčanje osvijetljenih tastera do 5mA (osim za EVN002)
- Moguće upravljanje preko faze i nule
- Visoka radna temperatura do +45°C

Dimmer 1-10V

Svjetiljke sa podesivim ulazom 1-10V, bez obzira na snagu, se mogu kontrolisati sa EV106 i EV108.

Standard: EN50082-1 i CEI669-2

► Tehničke informacije na stranicama 259-261.

Karakteristike

- Univerzalni dimeri posjeduju automatsko prepoznavanje opterećenja pomoću detekcionog postupka i funkcije učenja preko eksternih tastera
- Memory-funkcija: memorisanje posljednje razine

Dimeri 1000W

Svjetiljke do 1000W se mogu kontrolisati s iste kontrolne tačke povezivanjem EV102 (master) na do 30 EV102 ili EV100 (slave) koji pokrivaju ukupnu snagu do 30kW.

Univerzalni dimeri



EVN011

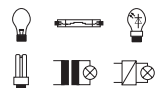

Dimer 300W univerzalni

Žarulje sa žarnom niti/halogene
Halogene lampe 12/24V
Dimabilne CFL
Dimabilne LED sijalice (do 8 sijalica)

300W
300VA
60W
60W

- Automatsko prepoznavanje opterećenja pomoću detekcionog postupka i funkcije učenja preko eksternih tastera

Opis	Modula	Pak.	Šifra
Dimer 300W univerzalni	1	1	EVN011



EVN012

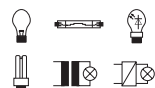

Dimer 300W univerzalni - komfor

Žarulje sa žarnom niti/halogene
Halogene lampe 12/24V
Dimabilne CFL
Dimabilne LED sijalice (do 8 sijalica)

300W
300VA
60W
60W

- Automatsko prepoznavanje opterećenja pomoću detekcionog postupka i funkcije učenja preko eksternih tastera, ili preko prisilnog upravljanja na šalteru uređaja
- Komfor-funkcije: progresivno gašenje („night light“ funkcija), Standby, paljenje na 100 %, bez funkcije
- Osvijetljeni tasteri uređaja
- Niska Standby potrošnja 0,2 W

Opis	Modula	Pak.	Šifra
Dimer 300W univerzalni - komfor	1	1	EVN012



EVN002



Dimer 500W univerzalni

Žarulje sa žarnom niti/halogene
Halogene lampe 12/24V
Dimabilne CFL
Dimabilne LED sijalice (do 10 sijalica)

500W
500VA
100W
100W

- Upravljanje preko tastera na uređaju ili eksternog tastera
- Automatsko prepoznavanje opterećenja pomoću detekcionog postupka i funkcije učenja preko eksternih tastera

Opis	Modula	Pak.	Šifra
Dimer 500W univerzalni	2	1	EVN002



EVN004



Dimer 500W univerzalni - komfor

Žarulje sa žarnom niti/halogene
Halogene lampe 12/24V
Dimabilne CFL
Dimabilne LED sijalice (do 10 sijalica)

500W
500VA
100W
100W

- Upravljanje preko tastera na uređaju ili eksternog tastera
- Automatsko prepoznavanje opterećenja pomoću detekcionog postupka i funkcije učenja preko eksternih tastera, ili preko prisilnog upravljanja na šalteru uređaja
- Komfor-funkcije: vremenski odgođene scene, progresivne scene, progresivno gašenje („night light“ funkcija), Standby, paljenje na 100%
- Osvijetljeni tasteri uređaja

Opis	Modula	Pak.	Šifra
Dimer 500W univerzalni - komfor	2	1	EVN004

Dimer 1000W univerzalni

Žarulje sa žarnom niti/halogene	20-1000W	- Elektronska zaštita od preopterećenja i pregrijavanja
Halogene lampe 12/24V sa elektronskim ili namotanim transformatorom	20-1000VA	- Indikacija kratkog spoja/preopterećenja
Halogene lampe 12/24V DC sa elektronskim transformatorom	25-1000VA	- Mogućnost ručnog upravljanja
		- Podešavanje neposredno na uređaju preko vanjskog tastera ili preko interfejsa 1-10V
		- ulaz 1/10V (slave)



EV100



Opis	Modula	Pak.	Šifra
Dimer 1000W univerzalni	5	1	EV100

Dimer 1000W univerzalni - "evolution"

Žarulje sa žarnom niti/halogene	20-1000W	- Elektronska zaštita od preopterećenja i pregrijavanja
Halogene lampe 12/24V sa elektronskim ili namotanim transformatorom	20-1000VA	- Mogućnost ručnog upravljanja
Halogene lampe 12/24V DC sa elektronskim transformatorom	25-1000VA	- Podešavanje neposredno na uređaju preko vanjskog tastera ili preko interfejsa 1-10V
		- ulaz 1/10V (slave)
		- D displej za indikaciju i zadavanje tekuće vrijednosti jačine svjetla i indikaciju promjene vrijednosti parametara
		- Komutacioni ulaz za indikaciju stanja ulaza regulacije svjetla (isključen - otvoren, regulacija jačine - zatvoren)
		- Indikacija kratkog spoja/preopterećenja



EV102



Opis	Modula	Pak.	Šifra
Dimer 1000W univerzalni - "evolution"	5	1	EV102

Uređaji distancionog upravljanja 1-10V univerzalni

Uređaj distancionog upravljanja 1-10V univerzalni

Karakteristike:

- Podešavanje neposredno na uređaju preko vanjskog tastera ili preko interfejsa
- za fluorescentne svjetiljke ballast 1-10V (max. 30)

- Mogućnost upravljanja dimerima EV100 i EV102 (max. 30)
- D displej za indikaciju i zadavanje tekuće vrijednosti jačine svjetla i indikaciju promjene vrijednosti parametara

Opis	Modula	Pak.	Šifra
Uređaj distancionog upravljanja 1-10V univerzalni	4	1	EV106



EV106

Uređaj distancionog upravljanja 1-10V - "evolution"

Karakteristike:

- Podešavanje neposredno na uređaju preko vanjskog tastera ili preko interfejsa
- za fluorescentne svjetiljke ballast 1-10V (max. 30)
- Mogućnost upravljanja dimerima EV100 i EV102 (max. 30)
- D displej za indikaciju i zadavanje tekuće vrijednosti jačine svjetla i indikaciju promjene vrijednosti parametara
- Moguće su:

- prinudna instalacija (3 stupnja jačine svjetla)
- poziv efekta scene (2 stupnja jačine svjetla)
- Pri prinudnom upravljanju poslije otvaranja ulaznih kontakata zadaje se posljednja vrijednost jačine.
- Pri pozivu scene jačina svjetla će biti memorisana na tekućem nivou - također poslije otvaranje ulaznih kontakata.

Opis	Modula	Pak.	Šifra
Uređaj distancionog upravljanja 1-10V - "evolution"	4	1	EV108



EV108

Digitalni programabilni termostati

Hagerovi digitalni termostati optimiziraju efikasnost grijanja postizući značajne uštede energije istovremeno doprinoseći udobnosti stanara.

Karakteristike

- Programiranje temperature u prostoriji na različitim željenim nivoima u periodu od 24 sata i za svaki dan u sedmici odvojeno i održavanje na tim razinama bez potrebe za ljudskom intervencijom
- Automatsko "učenje" prostora i prilagođavanje termostata njegovim podacima na temelju životnog stila korisnika.
- Mogućnost upravljanja sistemima grijanja / hlađenja
- Automatski i ručni način rada
- Program dugog odsustva (režim godišnji odmor)

- Veliki čitljiv ekran (osvjetljen u evolution seriji) sa istovremenim prikazom temperature okoline i željene temperature kao i ostalih podataka i postavki
- Upozorenje o niskoj bateriji
- Prilikom zamjene baterije digitalni termostati imaju sigurnosne kopije (1min) kako ne bi izgubili postavke

Standardi

- EN 60730-1
- EN 60730-2-1
- EN 60730-2-7
- EN 60730-2-9
- EN 60730-2-11
- EN 60950-1 (za EK560)

- EN 60950-1/A11 (za EK560)
- EN 12098-2
- EN 12098-5
- EN 301-489-3 (za EK560)
- EN 300 220-1 v2.3.1 (za EK560)
- EN 300 220-2 v2.3.1 (za EK560)
- EN 301-489-1 (za EK560)



EK570 / EK510

Digitalni termostati - serija ECO

Karakteristike:

- Sedmično programiranje
- 3 nivoa regulacije temperature (komfor, noćni, zaštita od smrzavanja)
- 3 unaprijed instalirana programa i 1 slobodan program
- Program dugog odsustva (režim godišnji odmor)

- automatsko prebacivanje između zimskog / ljetnog računanja vremena

	Pak.	Šifra
Digitalni sobni termostat ECO, 2 žice - baterije	1	EK570
Digitalni sobni termostat ECO, 4 žice - 230V	1	EK510



EK520 / EK530

Zidni digitalni termostati - serija evolution

Karakteristike:

- Sedmično programiranje
- 4 nivoa regulacije temperature (komfor 1, komfor 2, noćni, zaštita od smrzavanja)
- 3 unaprijed instalirana programa i 1 slobodan program
- Automatsko prilagođavanje prostoru putem PID kontrole
- Program dugog odsustva (režim godišnji odmor)

- Funkcija hlađenja / grijanja
- Osvjetljen ekran
- Automatsko prebacivanje između zimskog / ljetnog računanja vremena

	Pak.	Šifra
Digitalni sobni termostat evolution, 2 žice - baterije	1	EK520
Digitalni sobni termostat evolution, 4 žice - 230V	1	EK530



EK560

Bežični digitalni termostat - serija evolution

Karakteristike:

- Sedmično programiranje
- 4 nivoa regulacije temperature (komfor 1, komfor 2, noćni, zaštita od smrzavanja)
- 3 unaprijed instalirana programa i 1 slobodan program
- Kontrola grijanja sa bilo kojeg mjesta u objektu
- Automatsko prilagođavanje prostoru putem PID kontrole
- Bežična instalacija
- Program dugog odsustva (režim godišnji odmor)
- Funkcija hlađenja / grijanja

- Osvjetljen ekran
- Frekvencija prenosa 868MHz
- Zidni prijemnik prima naredbe za zaustavljanje grijanja putem EK560
- Maksimalna udaljenost termostata od prijemnika je 75 metara
- Automatsko prebacivanje između zimskog / ljetnog računanja vremena

	Pak.	Šifra
Digitalni bežični termostat evolution, 2 žice - baterije	1	EK560

Analogni termostati

Elektronski termostat

Kontakt	1 x 8A - 230V - 50/60Hz	- Jednostavan i elegantan dizajn
Podešavanje temperature	5-30°C	- Radna lampica
Zaštita	IP30	

	Pak.	Šifra
Elektronski termostat sa indikatorskom lampicom i prekidačem za uključivanje / isključivanje	1	EK003



EK003

Bimetalni termostati

Kontakt	1 x 10A - 230V - 50/60Hz	- Jednostavan i elegantan dizajn
Podešavanje temperature	5-30°C	- Radna lampica
Zaštita	IP30	

	Pak.	Šifra
Mehanički termostat sa indikatorskom lampicom i prekidačem ON/OFF	1	EK051
Mehanički termostat sa indikatorskom lampicom	1	EK052
Mehanički termostat sa indikatorskom lampicom i prekidačem ON/OFF, 1NO	1	EK053



EK053

Termostati na DIN šinu

Termostat sa više opsega

Karakteristike:

- 4 razine temperature: (-30 ° do + 0 ° C), (0 ° do + 30 ° C), (+ 30 ° do + 60 ° C), (+ 60 ° do + 90 ° C)
- 1 izlaz: 1 preklopni kontakt 2A, 250V AC
- Povezan s temperaturnim senzorima EK081, EK083
- Sa različitim opcijama
- Sa indikatorom izlaznog statusa

	Modula	Pak.	Šifra
Termostat na DIN šinu - 1 izlaz	3	1	EK186



EK186

Senzori temperature za EK186

	Pak.	Šifra
Senzor temperature - fiksni zidni	1	EK081
Senzor temperature - sonda 4 metra	1	EK083



EK081



EK083

Tehničke karakteristike

	EE82x, EE83x, EE84x	EE85x, EE86x, EE87x	TRE720, TRE5xx Odašiljač	EE804A, EE805A	EE880	EE883
Napajanje	230V AC	230V AC	3 baterije od 1,5 V ili solarno	230V AC	230V AC	230V AC
Frekvencija	50Hz	50Hz	-	5Hz	50Hz	50Hz
Raspon podešavanja svjetline	5 do 1000 lux	5 do 1000 lux	5 do 1000 lux	5 do 1000 lux	2 do 2000 lux	2 do 2000 lux
Izlaz rasvjete vrijeme rada	5s do 15min	5s do 15min ili 30min uz upotrebu daljinskog upravljača	30s do 15 min	5s do 15min	5s do 15min	5s do 15min
Izlaz	fazni (EE82x, EE83x), 1 NO (EE84x)	1 NO	1 NO	1 NO	1 NO	1 NO
Struja	10A	10A	-	10A	10A	10A (<35°C)
- Sijalice sa žarnom niti	1500W	2300W	-	2300W	2300W	2300W
- Halogene sijalice 230V	1500W	2300W	-	2300W	2300W	2300W
- Halogene sijalice preko ferom. transformatora	1500VA	1500VA	-	1500VA	1500VA	1500VA
- Halogene sijalice preko elek. transformatora	1500VA	1500VA	-	1500VA	1500VA	1500VA
- Fluorescentne svjetiljke bez kompenzacije	1000W	1000W	-	-	1200W	1200W
- Fluorescentne svjetiljke sa kompenzacijom istovremeno	290W - C = 32 μF	400W - C = 45 μF	-	1500W	-	-
- Fluorescentne svjetiljke sa elektronskim balastom	580W	580W	-	1500W	580W	580W
- CFL & LED 230V	10 x 20W	20 x 20W	-	20 x 20W (400W)	20 x 20W	20 x 20W
Priključni terminali	1 do 1,5mm ²	1,5mm ²	-	1 do 2,5mm ²	1 do 2,5mm ²	1 do 2,5mm ²
Stepen zaštite	IP 55 / IK 04 IP	IP 55 / IK 06	IP 55 / IK 04	IP 21 / IK 04	IP 54 / IK 04	IP 54 / IK 04
Radna temperatura	-20°C do + 55°C	-20°C do + 55°C	-20°C do + 55°C	0°C do + 45°C	-20°C do +50°C	-20°C do +50°C
Raspon RF signala u otvorenom prostoru	-	-	100m	-	-	-
RF frekvencija bežičnog prijenosa	-	-	868,3MHz	-	-	-
Autonomija	-	-	oko 5 godina	-	-	-
Frekvencija Hyper Frequency (HF)	-	-	-	-	-	5,8GHz, emisija < 1mW
Dimenzije proizvoda V x Š x D (mm)	140° i 200° 127 x 83 x 97 360° 153 x 91 x 139	153 x 91 x 139	odašiljač 153 x 91 x 139	nadgradni Ø 100 mm ugradni Ø 90 mm	zidni Ø 125,5	zidni Ø 125,5

Povezivanje

EE82x, EE83x

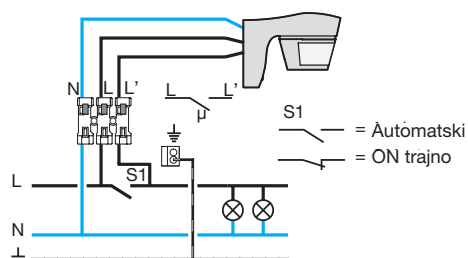

EE84x, EE85x, EE86x, EE87x

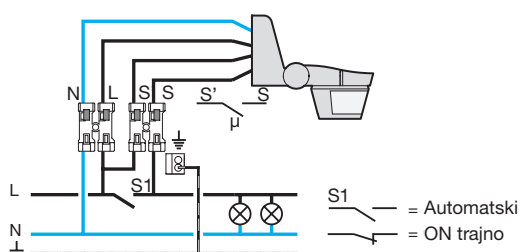

Paralelno povezivanje

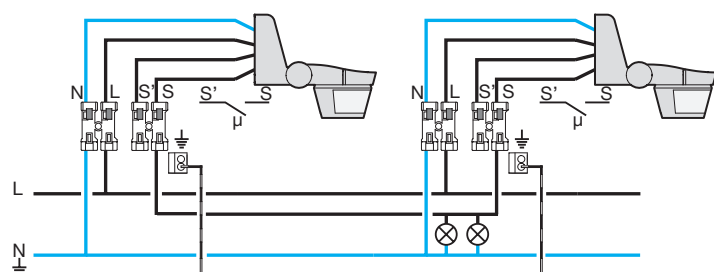

EE804A, EE805A

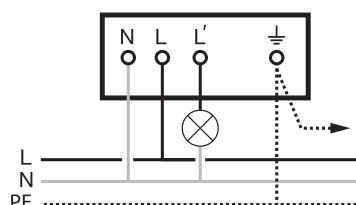

Područje detekcije

EE82x, EE83x

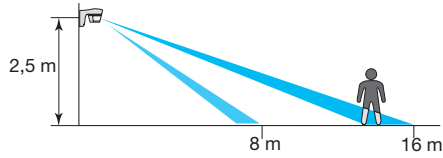

Idealna visina ugradnje je 2,5m
Prostor za detekciju mora ostati slobodan

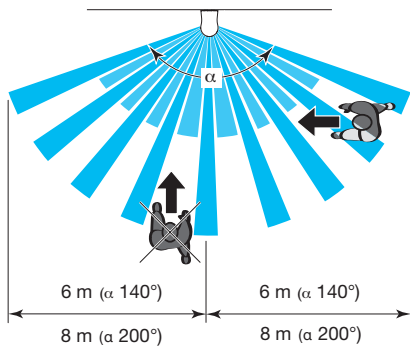

EE82x: α 140° EE83x: α 200°

EE85x, EE86x, TRE720, TRE5xx

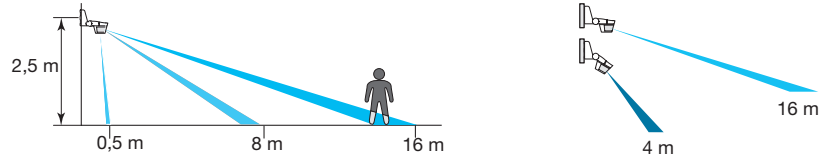

Idealna visina ugradnje je 2,5m
Prostor za otkrivanje mora ostati slobodan

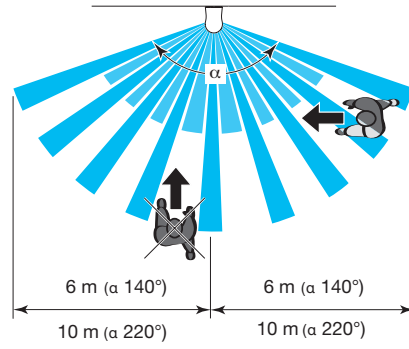

EE85x: α 140° EE86x, TRE720, TRE5xx: α 220°

EE84x

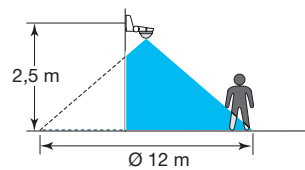

Idealna visina ugradnje je 2,5m
Prostor za detekciju mora ostati slobodan

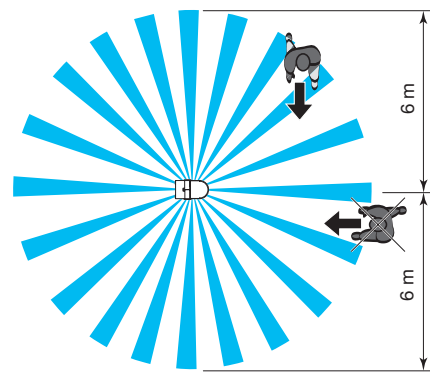

EE87x

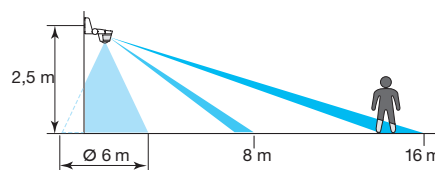

Idealna visina ugradnje je 2,5m
Prostor za detekciju mora ostati slobodan

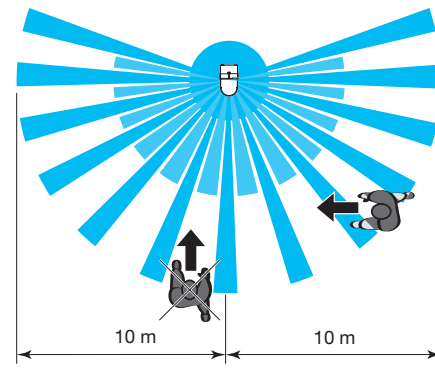

EE804A, EE805A

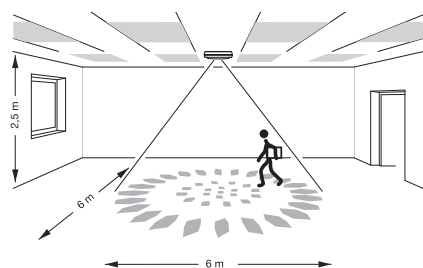

EE880

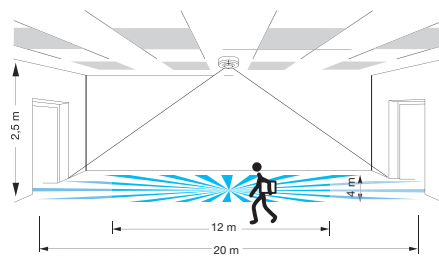

EE883

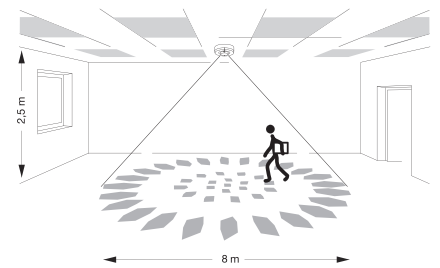

Tehničke karakteristike

	EE815	EE816
Napajanje	230V AC +10/-15%	
Frekvencija	50/60Hz	
Raspon podešavanja svjetline	5 do 1000 lux	
Raspon vremenskog podešavanja	1min do 1h	
Izlaz	fazni	DALI/DSI 24 ballasts
Mogućnost isključivanja AC-1	16A	napajanje BUS DALI sa 24 ballasts 14V 50mA
- Sijalice sa žarnom niti	2300W	
- Halogene sijalice 230V	2300W	
- Halogene sijalice sa indukcijskim transf.	1500W	
- Halogene sijalice sa elektronskim transf.	1500W	
- Fluorescentne žarulje s kompenzacijom istovremeno	1000W 130mF	
- Fluorescentne svjetiljke s el. balastom	1000 W	
- CFL & LED 230V	23 x 23 W	
Vanjski unos naredbe	1 tipka	1 tipka
Način osvjetljenja	-	3
Priključni terminali - jednožilni - višezilni	- 0,5 do 1,5mm ² - 0,5 do 1,5mm ²	
Stepen zaštite	IP41 / IK03	
Potrošnja	300mW	
Radna temperatura	10 °C do +45°C	60mW
Temperatura skladištenja	-20 °C do +60°C	
Otvor ugradnje	60mm	
Instalacija paralelno	da	ne

Ugradnja

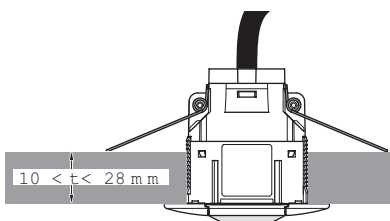

Područja detekcije

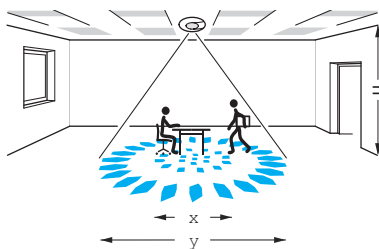

h	2,5 mm	3 m	3,5 m
x	5 m	5 m	5 m
y	7 m	8 m	9 m

Povezivanje EE815

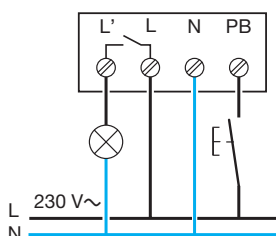

EE808 korisnički daljinski upravljač



EE808 zajedno sa EE815

- Omogućuje korisnicima:
- aktiviranje rasvjete
 - isključivanje rasvjete kao on / off prekidač

EE808 zajedno sa EE816

- Omogućuje korisnicima:
- aktivacija - dimanje (kratko pritiskanje, uključenje / isključenje)
 - Podešavanje osvjetljenja (produženi pritisak)
 - Kontrola scena 1,2,3,4. Aktivirajte scenu kratkim pritiskom i spremite scenu produženim pritiskom.

Način rada

Senzor pokreta je fabrički podešen na automatski rad. Međutim, njegov se radni režim može promijeniti daljinskim upravljačem EE807.

Automatski (prisutnost)

Osvjetljenjem se upravlja tokom otkrivanja pokreta u kombinaciji sa izmjenom svjetlinom prostora. Osvjetljenje ostaje upaljeno unaprijed određeno vrijeme.

Poluautomatski (odsutnost)

U ovom se slučaju senzor u početku aktivira samo tipkom ili daljinskim upravljačem EE808. Kad se senzor aktivira, osvjetljenje ostaje upaljeno sve dok postoji detekcija pokreta u zadanom vremenu. Jednom kad je osvjetljenje isključeno, potrebno je ponovno uključiti detektor pomoću tipke ili EE808 daljinskog upravljača za uključivanje rasvjete.

Postavka rasvjete (EE816)

Mode 1	Mode 2	Mode 3

Mode 1: Funkcija automatskog podešavanja osvjetljenja

Prilikom otkrivanja, DALI izlaz prilagođava razinu svjetline prema zadanoj vrijednosti. Željena razina svjetline postavlja se pomoću ugrađenog potenciometra ili daljinskog upravljača. Fabrički podešena razina osvjetljenja je 400 lux. Izlaz ostaje aktivan onoliko koliko je podešeno na vremenskom potenciometru.

Mode 2: Automatski način podešavanja osvjetljenja sa lokalnim podešavanjem (potenciometar)

Prilikom otkrivanja, DALI izlaz prilagođava razinu svjetline prema zadanoj vrijednosti. Željena razina svjetline postavlja se pomoću ugrađenog potenciometra ili daljinskog upravljača. U ovom se slučaju razina osvjetljenja može privremeno promijeniti na željenu razinu. Izlaz ostaje aktivan onoliko koliko je podešeno na vremenskom potenciometru.

Mode 3: Isključen način automatskog podešavanja osvjetljenja

Tokom otkrivanja, senzor kontrolira svoj izlaz na unaprijed određenoj razini osvjetljenja (100% tvornički) što se može promijeniti tipkom ili daljinskim upravljačem. Po završetku vremena aktiviranja osvjetljenja, izlazni signal prelazi na najnižu razinu svjetline 15 minuta prije nego što se potpuno isključi.

Daljinski upravljač EE807



- Kad je potenciometar na mjestu "auto test", daljinski upravljač EE807 konfigurira sljedeće parametre:
- razina osvjetljenja u Lux
 - vremensko kašnjenje
 - prisutnost / odsutnost otkrivanje
 - start

Tehničke karakteristike

	EE810	EE811
Napajanje	230V AC	
Frekvencija	50Hz	
Raspon podešavanja svjetline	5 do 1200 lux / off	
Raspon vremenskog podešavanja	1min do 30min	Kontakt 1(C1) 1min do 30min Kontakt 2(C2) 30 do 60 min
Mogućnost prekidanja AC-1	16A	16A i 2A
- Sijalice sa žarnom niti	2300W (C1) 1000W	
- Halogene sijalice 230V	2300W (C1) 1000W	
- Halogene sijalice sa indukcijskim transf.	1500W (C1)	
- Halogene sijalice sa elektronskim transf.	1500W (C1)	
- Fluorescentne žarulje bez kompenzacije	-	
- Fluorescentne žarulje sa kompenzacijom istovremeno	1000W 130 32mF (C1)	
- Fluorescentne svjetiljke s el. balastom	1000W (C1) 580W	
- CFL & LED 230V	-	
Izlaz za povezivanje sa dimmer pilot	20 x 18W (C1)	
Vanjski unos naredbe	1 tipka	1 tipka
Načini rada	-	
Prikjučni terminali	0,5 do 4mm ²	
Stepen zaštite	IP41 / IK03	
Radna temperatura	0°C do +45°C	
Dimenzije proizvoda	Ø110mm	

Polu-ugradbena montaža

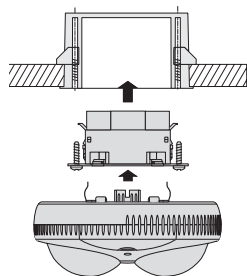

Područje detekcije

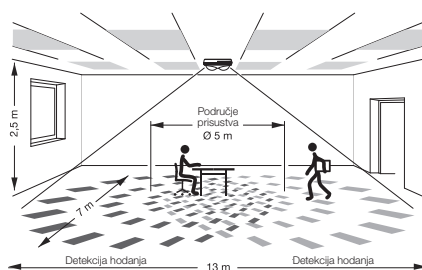

Povezivanje

EE810

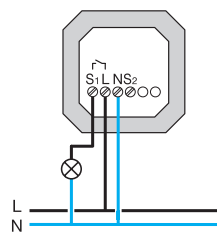

EE810 + EE811

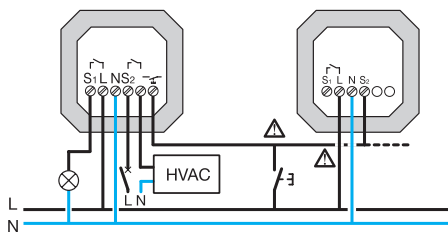

Princip rada

Senzor 1/10V

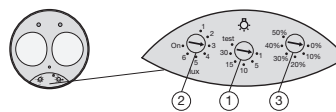

Mode 1: Neaktivni način upravljanja osvjetljenjem

Sve dok je prisustvo osobe detektovano, senzor aktivira izlaz na predefinisano vrijednost (fabričke postavke 100%). Ova vrijednost može se promijeniti tipkom spojenom na senzor. Izlaz ostaje aktivan onoliko koliko je podešeno na vremenskom potenciometru. Nakon tog perioda i ukoliko nikakva prisutnost nije detektovana, izlaz se postavlja na period od 15 minuta na najmanjoj vrijednosti koju određuje posebni potenciometar.

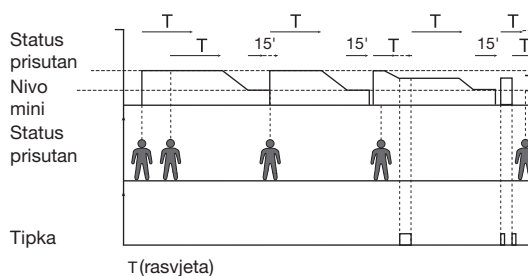

Mode 2: Način aktivnog podešavanja osvjetljenja sa lokalnim postavkama

Jednom kada je osoba detektirana, izlaz 1/10 V aktivira opterećenje putem dimmera ili balasta, kako bi se održala razina svjetline postavljena na potenciometru. Ova se razina može privremeno promijeniti pritiskom na tipku. Izlaz ostaje aktivan tokom vremena određenog potenciometrom vremena.

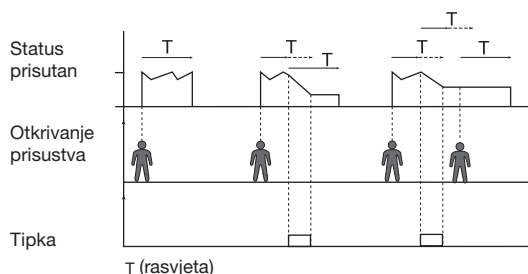

Mode 3: Način aktivnog podešavanja osvjetljenja sa automatskim podešavanjem

Jednom kada se osoba otkrije, izlaz 1/10 V prilagođava osvjetljenje u skladu sa razinom postavljenom pritiskom na dugme. Tvornička postavka ove razine je 500 luksa. Izlaz ostaje aktivan tokom vremena određenog potenciometrom vremena.

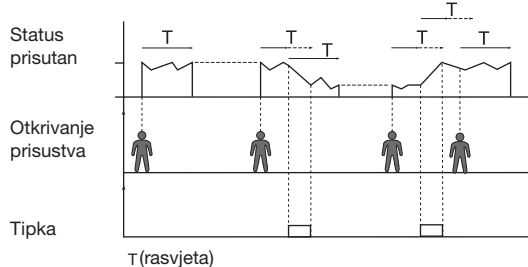

Tehničke karakteristike

	EE600 60W
Napajanje	230 V AC
Frekvencija	50 / 60Hz
Snaga	LED 60 W
Podesiv vremenski period osvjetljenja	5s do 15min ili 30min pomoću daljinskog upravljača
Podesiva svjetlosna osjetljivost	5 do 1000 lux
Priključni terminali	1 do 1,5 mm ²
Radna temperatura	- 20°C do + 45°C
Kategorija izolacije	II
Stepen zaštite	IP55 IK03
Dimenzije proizvoda V x Š x D (mm)	250 x 310 x 140
Idealni uvjeti: temperatura 20 °C sa visinom ugradnje 2,5m	

Povezivanje

EE600

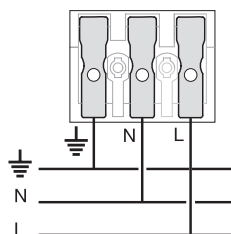

Područje detekcije

EE600

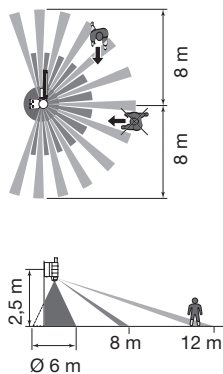

Tehničke karakteristike

	EVN011	EVN012	EVN002	EVN004	EV100	EV102	EV106	EV108
Napajanje	230V +/- 10%							
Frekvencija	50/60Hz				50Hz			
Potrošnja	0,2 W				3W			
Način upravljanja rasvjetom	direktno						preko dimera	
Snaga	300W		500W		20 do 1000W		kontakt 10A - 230V	
Kompatibilna opterećenja (max.):								
- Sijalice sa žarnom niti	300W		500W		1000W		-	
- Halogene sijalice 230V	300W		500W		100W		-	
- Halogene sijalice 12/24V	300VA		500VA		1000VA		-	
- CFL sijalica - prigušena	60W max. 8 svjetiljki		100W max. 8 svjetiljki		-		-	
- CFL i LED sijalice	-		-		-		-	
- LED sijalice 230V - dimabilne	60W max. 8 svjetiljki		100W max. 8 svjetiljki		-		-	
Upravljanje 1-10V	-				1 input	1 input / output	1 output	
Tip naredbe 1-10V	-				slave	slave/master	master	
Maksimalna dozvoljena struja za povezivanje sa tasterom	5mA		-	5mA	-			
Najveća dozvoljena udaljenost između tastera i regulatora osvjetljenja	50m							
Broj unaprijed postavljenih razina osvjetljenja	-			1	-	2	-	3
Napredna naredba osvjetljenja	-			1	-	2	-	2
Odabir minimalne i maksimalne granice osvjetljenja	-				da			
ON/OFF indikacija izlaza	-					1 NO	-	
Digitalni prikaz vrijednosti	-					da		
Maksimalna disipacija snage	2,1W		4,5W		15W		6W	
Stepen zaštite	IP20							
Radna temperatura	- 10°C do + 45°C							
Temperatura skladištenja	- 25°C do + 70°C				- 20°C do + 60°C			
Presjek kabla (kruti)	1,5 do 6 mm ²				1,5 do 10 mm ²			
Presjek kabla (fleksibilni)	1 do 6 mm ²				1 do 6 mm ²			

Povezivanje

EVN011 - EVN012

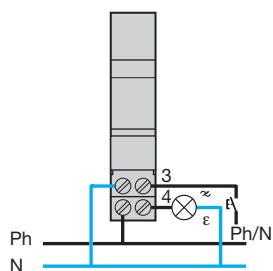

Koriste istu fazu za napajanje i upravljanje.

EVN002

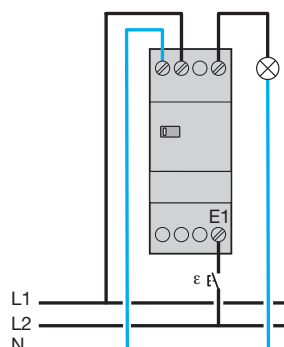

EVN004

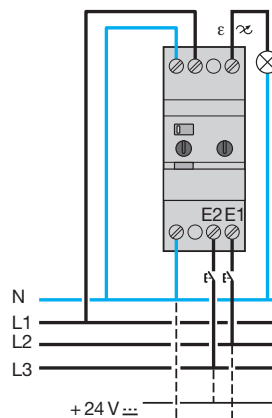

Ne zaboravite spojiti 2 neutralne tačke.

Povezivanje

EV100

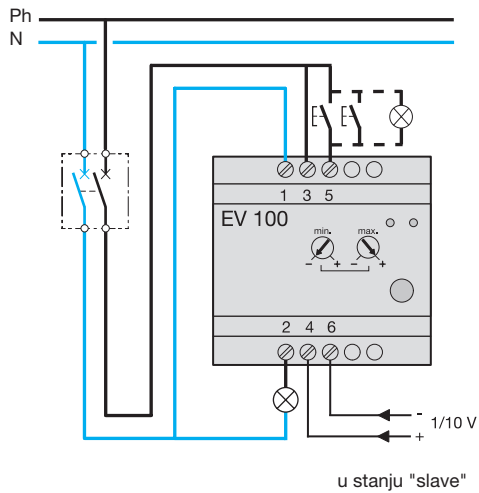

EV102

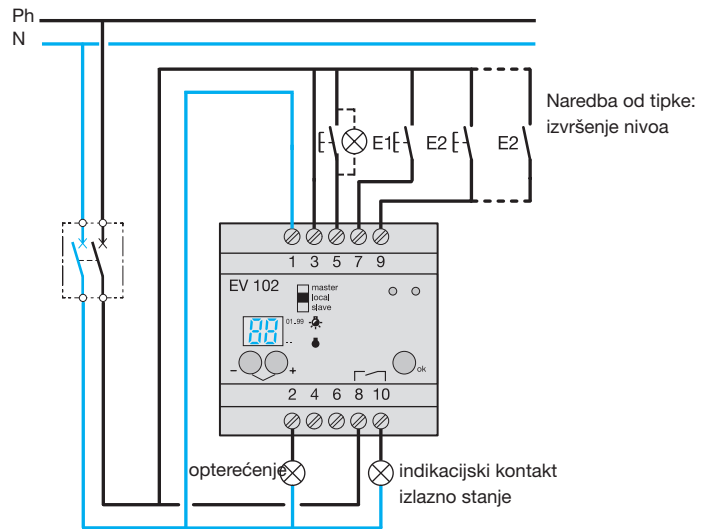

EV106

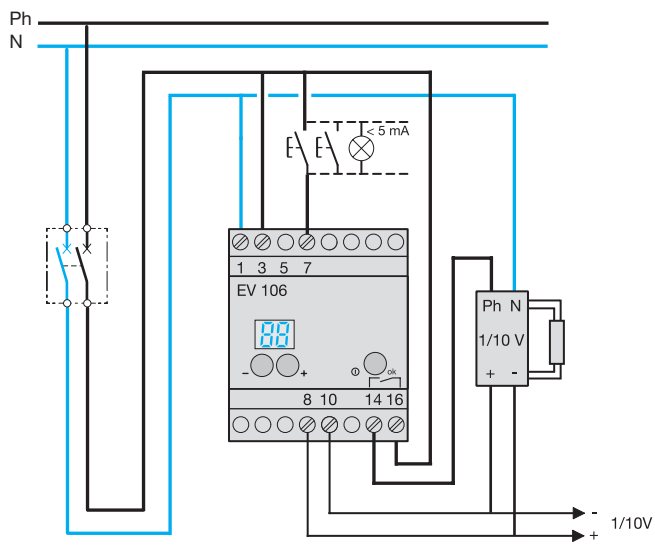

EV108

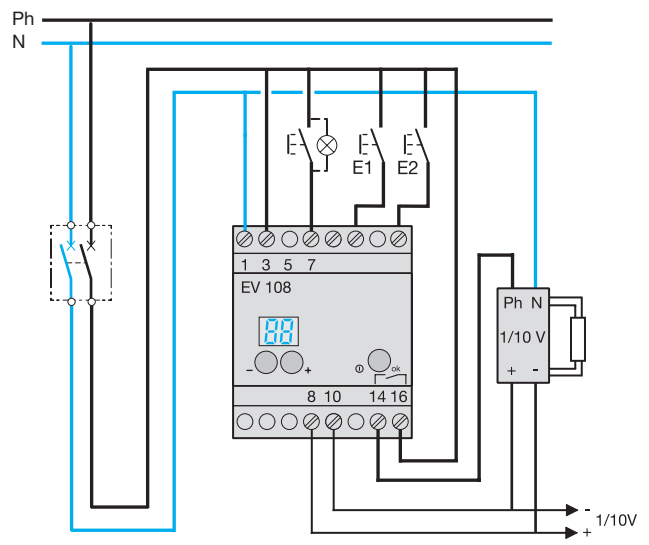

Uređaji za uštedu energije

Povezivanje regulatora osvjetljenja na DIN šinu EV100 - EV102 - EV106 - EV108

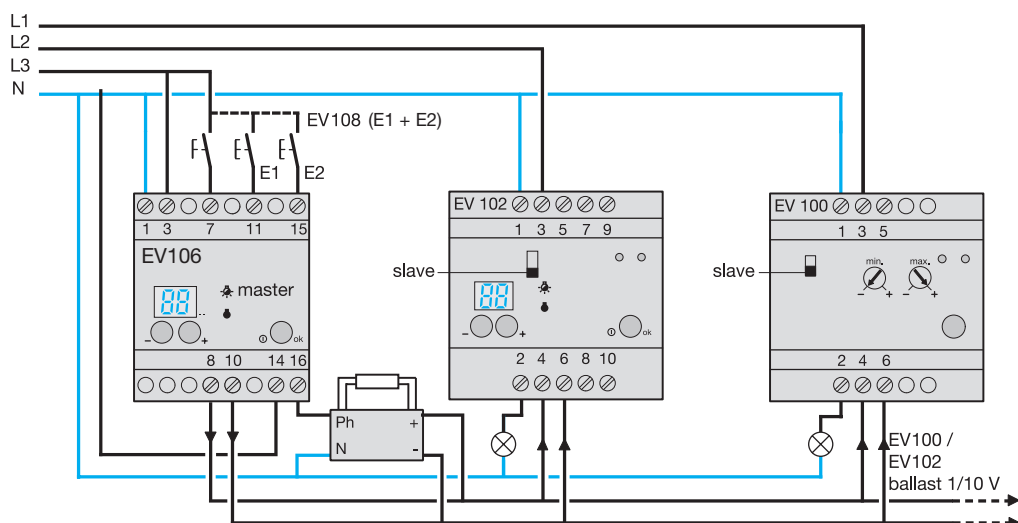
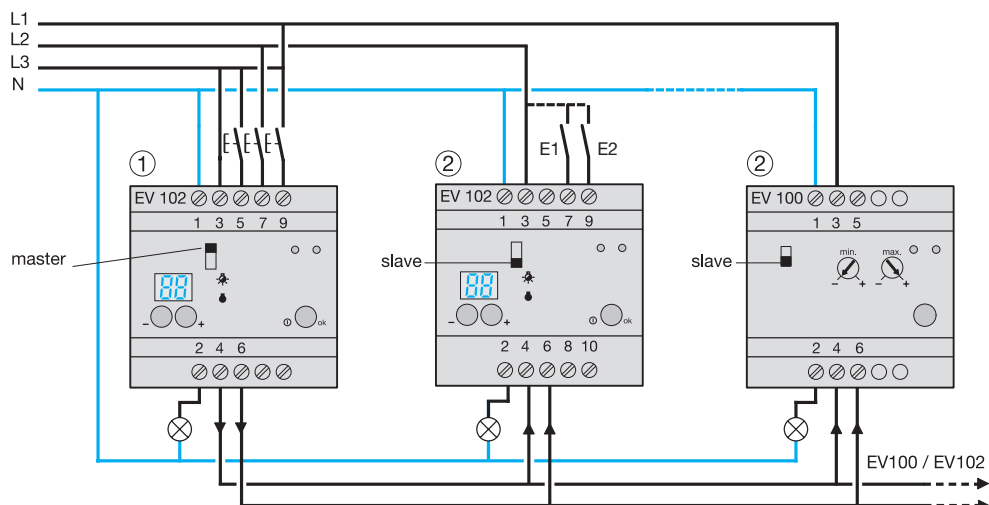

- ① Radni prekidač u položaju "master" = izlaz 1 / 10V
- ② Radni prekidač u položaju "slave" = ulaz 1 / 10V
(u ovom položaju su dostupne samo prioritetne postavke sa E1 i E2)

Napomena: Moguće je privremeno izdvojiti proizvod iz sistema prebacivanjem sa "slave" na "Local".

Korištenje ulaza E1 i E2
Ulazi E1 i E2 omogućuju odabir 2 ili 3 unaprijed postavljene razine svjetline. Razina svjetline aktivira se tipkom (pritiskom ≤ 400 ms) ili prekidačem ili automatski preko kontakta. Postavke mode 1 ili 2 omogućavaju otkazivanje prvobitnih postavki dimera.

- Mode 1 (tvornički), svjetlina ostaje na istoj razini
 - 1 naredba sa jednom tipkom,
 - 2 podešavanje razine svjetlosti,
 - 3 prekidač za kontrolu i izvršavanje.
 Na kraju podešavanja svjetlina ostaje na istoj razini.

- Mode 2, svjetlina prelazi na prethodnu razinu
Način je jednak mode 1 kada je osvjetljenje uključeno. Na kraju naredbe dimer se automatski vraća na prethodnu razinu svjetline prije naredbe.

Priključna tehnika





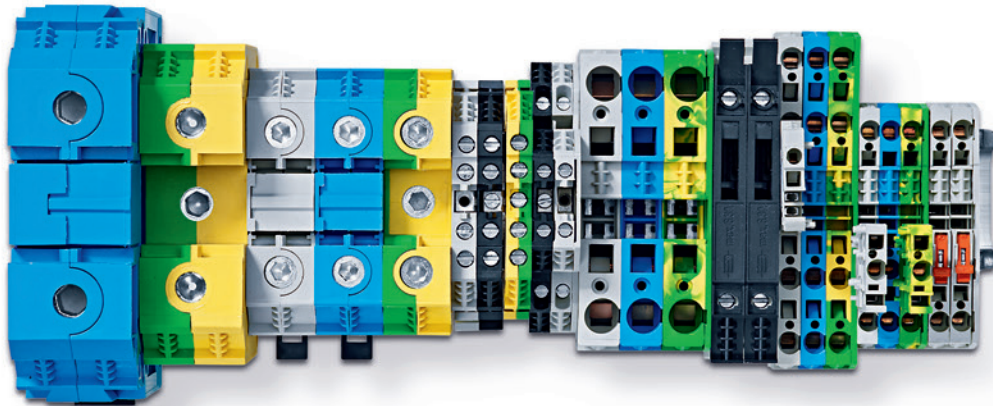



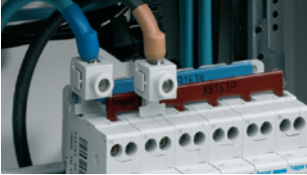
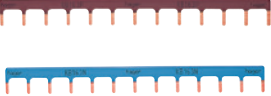

Da li i Vi volite kada vam je lakše? Onda ste na pravom mjestu. Priključna tehnika od Hagera upravo Vam to pruža, bez obzira o kojoj se vrsti priključka i spoja radi. Hagerove kleme funkcioniraju jednostavno i sigurno. Dugoročno i pouzdano na zadovoljstvo onog ko radi i onog kome je urađeno.

To će svakako obradovati Vaše kupce u industrijskom sektoru, koji će profitirati od visoke funkcionalnosti opreme.



Šine za faze	266
Priključne kleme	268
Glavne priključne kleme	269
Glavne razdjelne kleme	270
Distributivni blokovi	271
Sabirne kleme i sabirnice	272
Klemni blokovi 	274
Redne stezaljke	276

Tip klemna	In	Karakteristike		
Distributivni blok - monoblok				
	1P distributivni blokovi (monoblok)			
	100A	1P, (1½), 8 klemnih mjesta	<ul style="list-style-type: none"> - Montaža na DIN šinu - Različiti priključci za ulaz i izlaz 	
	160A	1P, (2), 7 klemnih mjesta		
	250A	1P, (2½), 12 klemnih mjesta		
	400A	1P, (2½), 12 klemnih mjesta		
	500A	1P, (2½), 12 klemnih mjesta		
	4P distributivni blokovi (monoblok)			<ul style="list-style-type: none"> - Montaža na DIN šinu
	100A	4P, (5½), 8 klemnim mjesta za fazu, 11 klemnih mjesta za nulu		
	Distributivni blok			
		Distributivni blokovi		
90A		2P, (7½), 12 priključaka po redu	<ul style="list-style-type: none"> - Montaža na DIN šinu - Stepenasti raspored redova 	
80A		4P, (5), 9 priključaka po redu		
125A		4P, (7½), 12 priključaka po redu		
160A		4P, (9½), 12 priključaka po redu		
Višepolni distributivni blokovi sa mogućnošću proširenja			<ul style="list-style-type: none"> - Sa mogućnošću proširenja - Montaža na DIN šinu - Stepenasti raspored redova 	
100A		4P, (4), 7 priključaka po redu		
125A		4P, (10), 15 priključaka po redu		
160A		4P, (9), 12 priključaka po redu		
100A		proširenje, (4), 7 priključaka po redu		
125A	proširenje, (10), 15 priključaka po redu			
125A	proširenje, (9), 12 priključaka po redu			
Glavne razdjelne kleme				
	Glavne razdjelne kleme, višepolne do 100A			
	80A	3P, (69,2mm), 4 priključka	<ul style="list-style-type: none"> - U bijeloj boji - U bijeloj, plavoj i zelenoj boji (5P) - Montaža na DIN šinu 	
		4P, (82,4mm), 4 priključka		
		5P, (102,4mm), 4 priključka		
	100A	4P, (96mm), 4 priključka		
		5P, (135mm), 4 priključka		
	Glavne razdjelne kleme, višepolne do 160A			<ul style="list-style-type: none"> - U sivoj, plavoj i zelenoj boji - Montaža na DIN šinu
	100A	1P, (27 - 32,8mm), 4 priključka		
	160A			
	Redne stezaljke i priključne kleme			
	Redne stezaljke			
	24-309A	1P, (5 - 28mm)	<ul style="list-style-type: none"> - U sivoj, plavoj, zeleno/žutoj boji - Montaža na DIN šinu - Za presjeke kablova od 0,5 do 150mm² 	
	Dovodne redne stezaljke			
	232-415A	1P, (25 - 36mm)		<ul style="list-style-type: none"> - Siva boja - Montaža na DIN šinu - Za presjeke kablova od 25 do 240mm²
	Priključne kleme Cu / Al			
	(Cu/Al)	1P, (18 - 37mm)	<ul style="list-style-type: none"> - U sivoj, plavoj, zeleno/žutoj boji - Montaža na DIN šinu - Za Cu priključak od 2,5 do 240mm² - Za Al priključak od 2,5 do 240mm² 	
	160/125-400/315A			
	Sabirnice za nulu i uzemljenje			
		Mesingane sabirnice		
		63A	1P, (30 - 242mm), 4 - 38 priključaka	<ul style="list-style-type: none"> - Nosači u bež, plavoj i zeleno/žutoj boji - Montaža na DIN šinu uz pomoć nosača - Prilagođene za sve dimenzije razvodnih ormara
QuickConnect sabirnice				
63A		1P, (30 - 105mm), 5 - 26 priključaka	<ul style="list-style-type: none"> - Nosači u bež, plavoj i zeleno/žutoj boji - Montaža u razvodne table i ormare - Prilagođene za sve dimenzije razvodnih ormara 	
Sabirnice na vijak				
90A		1P, (60mm), 4 priključka	<ul style="list-style-type: none"> - U bež i plavoj boji - Montaža na posebnu podlogu - Prilagođene za sve dimenzije razvodnih ormara 	
100A		1P, (70mm), 7 priključaka		

Primjena	In	Sabirnice za povezivanje	Priključni terminali
<p>Za automatske osigurače sa prekidanjem nule 1P+N (MJN, MKN, MLN)</p> 	63A	<p>KB163P, KB163N, KB163PG, KB163NG</p> 	<ul style="list-style-type: none"> - KF81A: 1 x 16mm² licnasti, (25 mm² puni), ulaz sa gornje strane - KF82A: 2 x 10mm² licnasti, (16mm² puni), ulaz sa gornje strane - KF83A: 1 x 25mm² licnasti, (35 mm² puni), ulaz sa strane - KF83B: 2 x 25mm² licnasti, (35 mm² puni), ulaz sa strane 
Za jednopolne automatske osigurače	63A	<p>KB108A, KB163A, KB180B</p>	<ul style="list-style-type: none"> - KF83C: 1 x 25mm² licnasti, (35 mm² pune), ulaz sa vrha ili sa strana 
	100A	<p>KB190C, KB190B</p> 	
<p>Za automatske osigurače koji prekidaju nulu, 1P+N kao i za 3P+N (MJN, MKN, MLN)</p> 	63A	<p>KBN663A, KBN663C</p> 	<ul style="list-style-type: none"> - KF83D: 1 x 25mm² licnasti, (35 mm² puni), ulaz sa vrha ili sa strana 
<p>Za 2P, 3P, 4P automatske osigurače kao i za 2P i 4P FID zaštitne sklopke</p> 	63A	<p>2P - KB263A, KB263C3P - KB363A, KB363C 4P - KB463A, KB463C</p> 	<ul style="list-style-type: none"> - KF83C: 1 x 25mm² licnasti, (35 mm² puni), ulaz sa vrha ili sa strana 
	80A	<p>2P - KB280B3P - KB380B4P - KB480B</p>	
<p>Za 1P, 2P, 3P, 4P automatske osigurače kao i za 2P i 4P FID zaštitne sklopke</p>	63 A	<p>1P - KDN163A, KDN163B 2P - KDN263A, KDN263G, KN463B 3P - KDN363A, KDN363B 4P - KDN463A, KDN463B</p> 	
	80A	<p>1P - KDN180A, KDN180B 2P - KDN280A, KDN280B 3P - KDN380A, KDN380B 4P - KDN480A, KDN480B</p>	
	100A	<p>1P - KD190B</p>	
<p>Za kombinovane FID sklopke 1P+N kao i za sklopke za detekciju električnog luka (AFDD)</p>	63A	<p>1P+N - KDN450D, KDN450E 3P+N - KDN451D, KDN451E</p>	

Grebenaste šine izolirane lakom

Namjenjene za uređaje, osigurače, grupne osigurače, tastere, svjetlosne signalizatore i osigurače 1P+N.

1P, 2P, 3P i 4P šine

- Za osigurače od 0,5 do 63A
- Za FID sklopke

Standard: IEC 60947-7 i IEC 60431-1

Šine 4P 1P+N

- Samo za osigurače 1P+N
- Redoslijed veza:
L1-N, L2-N, L3-N, L1-N,...
- Nepohodna kombinacija sa KF83D (4 komada)



KB163P

Grebenaste šine izolirane lakom - 1P, za 1 osigurač 1P+N



KB163N

In	Presjek (mm ²)	Modula	Pak.	Šifra
63A, smeđa	10	13■	10	KB163P
		18■	8	KB163PG
63A, plava	10	13■	10	KB163N
		18■	8	KB163NG

Šine - 1P



KB190C

In	Presjek (mm ²)	Modula	Pak.	Šifra
63A	10	8■	10	KB108A
		12■	10	KB163A
100A	16	57■ (1m)	10	KB180B
		20	24■	10
		57■ (1m)	10	KB190B



KB263C

Šine - 2P

In	Presjek (mm ²)	Modula	Pak.	Šifra
63A	10	12■	5	KB263A
		24■	5	KB263C
80A	16	56■ (1m)	5	KB280B



KB363A

Šine - 3P

In	Presjek (mm ²)	Modula	Pak.	Šifra
63A	10	12■	5	KB363A
		24■	5	KB363C
80A	16	57■ (1m)	5	KB380B



KB463A

Šine - 4P

Karakteristike:
- sa završnim bočnim kapama

In	Presjek (mm ²)	Modula	Pak.	Šifra
63A	10	12■	5	KB463A
		24■	5	KB463C
80A	16	56■ (1m)	5	KB480B



KBN663A

Šine - 4P, za 1 osigurač 1P+N

In	Presjek (mm ²)	Modula	Pak.	Šifra
63A	10	12■	1	★ KBN663A
		24■	1	★ KBN663C



KZ021

Završne kape

	Pak.	Šifra
Završne kape za KB163xx (1 set 10 komada)	1 set	KZ021
Završne kape za KB263A, KB263C (1 set 10 komada)	1 set	KZ022
Završne kape za KB280B, KB363A, KB363C, KB380B (1 set 10 komada)	1 set	KZ023A
Završne kape za KB463A, KB463C, KB480B (1 set 10 komada)	1 set	KZ024
Završne kape za KBN663A, KBN663C (1 set 10 komada)	1 set	★ KZN624

Šine

Sabirnice su namijenjene za distribuciju (premoštenje) u automatskim osiguračima na vijak i QC

Specijalne viličaste sabirnice

- Ove specijalne sabirnice se isključivo koriste za kombinovane FID sklopke 1P+N i za sklopke za detekciju električnog luka (AFDD)
- Redoslijed 1P + N veza je sljedeći: L1-N, L2-N, L3-N, L1-N ...
- Redoslijed 3P + N veza je sljedeći: L1-L2-L3-N, L1-N, L2-N, L3-N, L1-N ...

Standard: IEC 60947-2 i IEC 60431-1

Šine za faze - 1P

In	Presjek (mm ²)	Modula	Pak.	Šifra
63A	10	12	100	KDN163A
		57	50	KDN163B
80A	16	12	100	KDN180A
		57 (1m)	50	KDN180B
100A	20	57 (1m)	10	KD190B



KDN190B

Šine za faze - 2P

In	Presjek (mm ²)	Modula	Pak.	Šifra
63A	10	12	50	KDN263A
		18	10	KDN263G
		57 (1m)	20	KDN263B
80A	16	12	25	KDN280A
		57 (1m)	10	KDN280B



KDN263B

Šine za faze - 3P

In	Presjek (mm ²)	Modula	Pak.	Šifra
63A	10	12	50	KDN363A
		57 (1m)	20	KDN363B
80A	16	12	50	KDN380A
		57 (1m)	10	KDN380B



KDN363B

Šine za faze - 4P

In	Presjek (mm ²)	Modula	Pak.	Šifra
63A	10	12	5	KDN463A
		57 (1m)	5	KDN463B
80A	16	12	5	KDN480A
		57 (1m)	5	KDN480B



KDN463B

Šine za faze - 4P za osigurače 1P+N i FID sklopke

In	Presjek (mm ²)	Modula	Pak.	Šifra
za 1 x FID sklopku 3P+N sa osiguračima 1P+N	16	12	25	★ KDN450D
		54	10	★ KDN450E
za 3 x FID sklopku 1P+N sa osiguračima 1P+N	16	12	25	★ KDN451D
		54	10	★ KDN451E



KDN451D

Dodaci

Opis	Pak.	Šifra
Završna kapa za KB190x i KB180x	50	KZN021
Završna kapa za 2P i 3P šine	10	KZN023
Završna kapa za 4P šine	10	KZN024
Plastika za zaštitu od dodira za pokrivanje slobodnih mjesta na šini za faze širine 57 modula	10	KZ059



KZN023



KZ059

Za spajanje dolaznih i / ili odlaznih kablova na šine i / ili direktno na uređaje montirane na DIN šinama.

- 2 tipa
 - ubodne kleme za uređaje sa kavez klemama
 - za uređaje sa vijčanim klemama

KF83A, KF83C i KF83D su također kompatibilni s aluminijanskim vodičima.

Presjek kabla u tabelama je za jednožilne kablove.

		Priključne kleme				
		Ulaz kabla	Presjek kabla	Pak.	Šifra	
	KF81A	za šine KB163xx do KB190x	gore	1x25mm ²	10	KF81A
				2x16mm ²	10	KF82A

		Priključne kleme sa poklopcem				
		Ulaz kabla	Presjek kabla	Pak.	Šifra	
	KF83A	za šine KB163xx do KB190x	bočno	1x35mm ²	10	KF83A
				2x25mm ²	4	KF83B
	KF83C	za duge šine KB108x do KB480x i KDN163x do KDN480x	gore i bočno	1x35mm ²	4	KF83C
				za šine 4P KBN663x	gore i bočno	1x35mm ²

		Priključna kleva				
		Ulaz kabla	Presjek kabla	Pak.	Šifra	
	KF84A	za grebenaste šine	bočno	1x25mm ²	10	KF84A

Karakteristike

- Za Al/Cu vodiče
- Montaža na DIN šinu
- U_i: 1000V AC/DC
- Zaštita: IP2X

Standard: IEC 60947-7

Serija	Širina (mm)	Visina (mm)	Dubina (mm)	Moment zatezanja
K50Ax	18	43	50	5Nm (Cu) / 12Nm (Al)
K150Ax	31	54	84	14Nm (Cu) / 30Nm (Al)
K240Ax	37	65	106	26Nm (Cu) / 55Nm (Al)

Priključne kleme za Al/Cu 125/160A

Nazivna struja Al /Cu	Presjek Al / Cu	Boja	Pak.	Šifra
125/160A	2,5-50mm ²	siva	10	★ K50AL
		zelena	10	★ K50AE
		plava	10	★ K50AN



K50AL

Priključne kleme za Al/Cu 250/315A

Nazivna struja Al /Cu	Presjek Al / Cu	Boja	Pak.	Šifra
250/315A	25-150mm ²	siva	10	★ K150AL
		zelena	10	★ K150AE
		plava	10	★ K150AN



K150AE

Priključne kleme za Al/Cu 315/400A

Nazivna struja Al /Cu	Presjek Al / Cu	Boja	Pak.	Šifra
315/400A	35-240mm ²	siva	3	★ K240AL
		zelena	3	★ K240AE
		plava	3	★ K240AN



K240AN



KH35E

Glavne razdjelne kleme 100A, nizajuće

Karakteristike:

- Nazivna struja: 100A
- Priključak: 2x10 - 35mm² / 2x1,5 - 25mm²

- Vijak sa momentom zatezanja: 3,5Nm i 2,5Nm
- Dimenzije: 55x27mm (55x46mm KH35E8)
- Montaža na DIN šinu

Polova	Priključni kapacitet	Boja	Širina (mm)	Pak.	Šifra
1P	2x35/2x25mm ²	zeleno	27	5	KH35E
		sivo	27	5	KH35L
		plavo	27	5	KH35N
1P	2x35/6x25mm ²	zeleno	46	2	KH35E8



KH70B

Glavne razdjelne kleme 160A, nizajuće

Karakteristike:

- Nazivna struja: 160A
- Priključak: 2x10 - 70mm² / 2x6 - 50mm²

- M10 vijak sa momentom zatezanja 10Nm
- Dimenzije: 60x32,8mm
- Montaža na DIN šinu

Polova	Priključni kapacitet	Boja	Širina (mm)	Pak.	Šifra
1P	2x70/2x50mm ²	zeleno	32,8	3	KH70GN
		sivo	32,8	3	KH70G
		plavo	32,8	3	KH70B

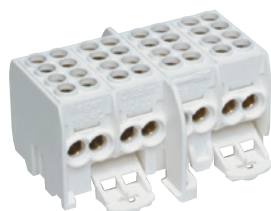

KH24C

Glavne razdjelne kleme 100A, sigurne od dodira po BGVA2

Karakteristike:

- Nazivna struja: 100A
- Montaža na DIN šinu

- Ulaz: 2x1,5 - 25mm² i 2x1,5 - 16mm²

In	Polova	Priključni kapacitet	Širina (mm)	Pak.	Šifra
80A	3P	2x25/2x16mm ²	69,2	5	KH23C
	4P	2x25/2x16mm ²	82,4	5	KH24C
	5P	2x25/2x16mm ²	102,4	5	KH25C



KH35A

Glavna razdjelna klema 4P 100A, sigurna od dodira po BGVA2

Karakteristike:

- Nazivna struja: 100A
- 4P sa po 2 klemna mjesta 25 i 35 mm²

- Montaža na DIN šinu

Polova	Priključni kapacitet	Širina (mm)	Pak.	Šifra
4P	2x35/2x25mm ²	96	20	KH35A

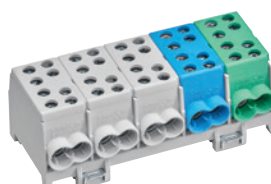

KH45A

Glavna razdjelna klema 5P 100A, sigurna od dodira po BGVA2

Karakteristike:

- Nazivna struja: 100A
- 5P sa po 2 klemna mjesta 25 i 35 mm²

- Montaža na DIN šinu

Polova	Priključni kapacitet	Širina (mm)	Pak.	Šifra
5P	2x35/2x25mm ²	135	20	KH45A

Razdjelni blokovi 1P

- Monoblok
- Izolirani
- Montaža na DIN šinu

Distributivni blokovi

- Monoblok
- Odvojivi poklopac
- Ui: 500V
- Montaža na DIN šinu

Standard: EC 60998-1 i IEC 60947-7-1

Distributivni blokovi 1P

Polova	In	Ulaz/izlaz	Modula	Pak.	Šifra
1P	125A	ulaz: 1x35 + 1x16mm ² izlaz: 6x16mm ²	1½■	4	KJ02D
	160A	ulaz: 1x70mm ² izlaz: 6x16mm ²	2■	4	KJ02C
	250A	ulaz: 1x95mm ² izlaz: 2x35 + 5x16 + 4x10mm ²	2½■	4	KJ02A
	400A	ulaz: 1x185mm ² izlaz: 2x35 + 5x16 + 4x10mm ²	2½■	4	KJ02B
	500A	ulaz: bakarna šina 24x6mm izlaz: 2x35 + 5x16 + 4x10mm ²	2½■	4	KJ02G



KJ02A

Distributivni blokovi

Polova	In	Priključni kapacitet	Modula	Pak.	Šifra
2P	90A	2x25 + 10x16mm ²	7½■	1	KJ01A
4P	80A	1x16 + 8x10mm ²	5■	1	KJ01B
	125A	1x35 + 1x25 + 10x16mm ²	7½■	1	KJ01C
	160A	1x50 + 3x35 + 8x16mm ²	9½■	1	KJ01D



KJ01B

Distributivni blok 4P monoblok

Polova	In	Priključni kapacitet	Modula	Pak.	Šifra
4P	100A	Faza: 1x25/2x10 + 5x6mm ² N: 1x25/6x10 + 4x6mm ²	5½■	1	KJ02E



KJ02E

Distributivni blokovi proširivi

Polova	In	Priključni kapacitet	Modula	Pak.	Šifra
4P	100A	2x25 + 5x16mm ²	4■	1	KJ100A
	125A	1x35 + 3x25 + 11x16mm ²	10■	1	KJ125B
	160A	1x70 + 3x35 + 8x16mm ²	9■	1	KJ160A



KJ100A

Sa ili bez baze

- Pogodno za bakarne sabirnice
- Za fazu, nulu i uzemljenje
- In: 60A

Montaža

- Montaža direktno na DIN šinu osim za pojedine šifre



KM04L



KM08L

Mesing sabirne kleme za fazu

Karakteristike:

- Montaža direktno na DIN šinu osim za KM04L, KM08L, KM10x koji idu u kombinaciji sa UT9xA

	Dužina (mm)	Pak.	Šifra
4 klemna mjesta 2x16 + 2x10mm ²	30	10	⁽¹⁾ KM04L
8 klemnih mjesta 4x16 + 4x10mm ²	2x30	10	⁽¹⁾ KM08L
7 klemnih mjesta 3x16 + 4x10mm ²	49	10	KM07L
10 klemnih mjesta 5x16 + 5x10mm ²	67	10	⁽¹⁾ KM10C
11 klemnih mjesta 5x16 + 6x10mm ²	73	10	KM11L
10 klemnih mjesta 2x16 + 8x10mm ²	69	10	⁽¹⁾ KM10L



KM10A

Mesing N sabirne kleme za nulu

Karakteristike:

- Montaža direktno na DIN šinu osim za KM10x koja ide u kombinaciji sa UT9xA

	Dužina (mm)	Pak.	Šifra
7 klemnih mjesta 3x16 + 4x10mm ²	49	10	KM07N
10 klemnih mjesta 5x16 + 5x10mm ²	67	10	⁽¹⁾ KM10A
11 klemnih mjesta 5x16 + 6x10mm ²	73	10	KM11N
10 klemnih mjesta 2x16 + 8x10mm ²	69	10	⁽¹⁾ KM10N
13 klemnih mjesta 6x16 + 7x10mm ²	49	10	KM13N
17 klemnih mjesta 1x25 + 8x16 + 8x10mm ²	67	10	KM17N
25 klemnih mjesta 1x25 + 11x16 + 13x10mm ²	73	10	KM25N

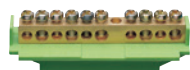

KM10B

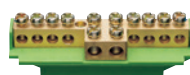

KM10E

Mesing PE sabirne kleme za uzemljenje

Karakteristike:

- Montaža direktno na DIN šinu osim za KM10x koja ide u kombinaciji sa UT9xA

	Dužina (mm)	Pak.	Šifra
7 klemnih mjesta 3x16 + 4x10mm ²	49	10	KM07E
10 klemnih mjesta 5x16 + 5x10mm ²	67	10	⁽¹⁾ KM10B
11 klemnih mjesta 5x16 + 6x10mm ²	73	10	KM11E
10 klemnih mjesta 2x16 + 8x10mm ²	69	10	⁽¹⁾ KM10E
13 klemnih mjesta 6x16 + 7x10mm ²	49	10	KM13E
11 klemnih mjesta 1x25 + 5x16 + 5x10mm ²	67	10	KM11B
17 klemnih mjesta 1x25 + 8x16 + 8x10mm ²	73	10	KM17E
25 klemnih mjesta 1x25 + 11x16 + 13x10mm ²	73	10	KM25E



K142



K144



K156



K159

Mesing sabirnice 12x2mm, 60A

Karakteristike:

- Ugradnja direktno na DIN šinu sa KZ012/13/14

	Dužina (mm)	Pak.	Šifra
4 klemna mjesta 2x16 + 2x10mm ²	30	10	K140
7 klemnih mjesta 3x16 + 4x10mm ²	49	10	K142
10 klemnih mjesta 5x16 + 5x10mm ²	67	10	K143
11 klemnih mjesta 5x16 + 6x10mm ²	73	10	K144
13 klemnih mjesta 6x16 + 7x10mm ²	85	10	K148
11 klemnih mjesta 1x25 + 5x16 + 5x10mm ²	85	10	K151
17 klemnih mjesta 1x25 + 8x16 + 8x10mm ²	121	10	K156
25 klemnih mjesta 1x25 + 11x16 + 13x10mm ²	169	10	K158
38 klemnih mjesta 1x25 + 8x16 + 29x10mm ²	242	10	K159

Nosači za mesing sabirnice (K140 - K159)

Karakteristike:

- Montaža direktno na DIN šinu

	Pak.	Šifra
Nosač za nulu, plava	10	KZ012
Nosač za uzemljenje, zelena/žuta	10	KZ013
Nosač za fazu, bež	10	KZ014



KZ012



KZ013



KZ014

Opruge i nosači za kleme

Karakteristike:

- za horizontalnu i verikalnu montažu klemna na DIN šinu

- montaža direktno na DIN šinu ili montažnu ploču

	Pak.	Šifra
Opruga za montažu nosača KZ012/13/14 horizontalno ili vertikalno, na DIN šinu ili montažnu ploču (1 set 10 komada)	1 set	KZ060



KZ060

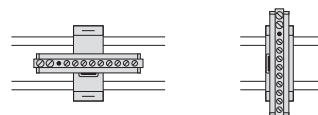

UT92A

Nosač za kleme, dužina 250mm	1	UT91A
Nosač za kleme, dužina 500mm	1	UT92A

Nosači za kleme

	Pak.	Šifra
Metalna baza izolirana, sa 1 mesinganom sabirnicom, dužina 250mm	1	UT91B
Metalna baza izolirana, sa 2 mesingane sabirnice, dužina 550mm	1	UT92B
Metalna baza izolirana, sa 1 klemnim blokom  , dužina 250mm	1	UT91S
Metalna baza izolirana, sa 2 klemna bloka  , dužina 500mm	1	UT92S



UT92S

Kleme sa bezvijačnim priključcima za direktno spajanje za 1,5 do 4mm² i vijčanim priključcima za 1,5 do 25mm².

Ovi klemni blokovi se montiraju na posebne nosače kleva.

Nula = plava
Uzemljenje = zelena / žuta
Faza = smeđa

Karakteristike:

- Zaštita IP2X
- Mogućnost povezivanja klemnih blokova sa ubodnim prenosnicima.
- Nazivna struja: $I_n \leq 63A$
- Nazivni napon: 230/400V AC
- Nazivni napon izolacije: $U_i = 400V$

Standard: EN 60998

► Tehničke informacije na stranicama 280-281.



KN10E

PE-klemni blokovi QuickConnect 63A

	Priključni kapacitet	Širina (mm)	Pak.	Šifra
6 klemnih mjesta	5x4mm ² + 1x25mm ²	30	1	KN06E
10 klemnih mjesta	8x4mm ² + 2x25mm ²	45	1	KN10E
14 klemnih mjesta	11x4mm ² + 3x25mm ²	60	1	KN14E
18 klemnih mjesta	14x4mm ² + 4x25mm ²	75	1	KN18E
22 klemnih mjesta	17x4mm ² + 5x25mm ²	90	1	KN22E
26 klemnih mjesta	20x4mm ² + 6x25mm ²	105	1	KN26E



KN10N

N-klemni blokovi QuickConnect 63A

	Priključni kapacitet	Širina (mm)	Pak.	Šifra
6 klemnih mjesta	5x4mm ² + 1x25mm ²	30	1	KN06N
10 klemnih mjesta	8x4mm ² + 2x25mm ²	45	1	KN10N
14 klemnih mjesta	11x4mm ² + 3x25mm ²	60	1	KN14N
18 klemnih mjesta	14x4mm ² + 4x25mm ²	75	1	KN18N
22 klemnih mjesta	17x4mm ² + 5x25mm ²	90	1	KN22N
26 klemnih mjesta	20x4mm ² + 6x25mm ²	105	1	KN26N



KN10P

Klemni blokovi za fazu QuickConnect 63A

	Priključni kapacitet	Širina (mm)	Pak.	Šifra
6 klemnih mjesta	5x4mm ² + 1x25mm ²	30	1	KN06P
10 klemnih mjesta	8x4mm ² + 2x25mm ²	45	1	KN10P
14 klemnih mjesta	11x4mm ² + 3x25mm ²	60	1	KN14P
18 klemnih mjesta	14x4mm ² + 4x25mm ²	75	1	KN18P
22 klemnih mjesta	17x4mm ² + 5x25mm ²	90	1	KN22P
26 klemnih mjesta	20x4mm ² + 6x25mm ²	105	1	KN26P







KN99E

Ubodne prenosnice

		Širina (mm)	Pak.	Šifra
za uzemljenje	(1 set 10 komada)	12	1 set	KN99E
za nulu	(1 set 10 komada)	12	1 set	KN99N
za fazu	(1 set 10 komada)	12	1 set	KN99P

Nosači QuickConnect klema

	Iskoristiva širina (mm)	Pak.	Šifra
Univerzalni nosač	105	1	KN00A
za golf 4  modula	55	1	VZ705N
za golf 8  modula	125	1	VZ706N
za golf 12  modula	195	1	VZ707N
za golf 18/22  modula	300	1	VZ708N
za voltu / vector	240	1	VZ711
za gamma	195	1	GZ30A
za FW univers	195	1	UZ00K1



KN00A



VZ711

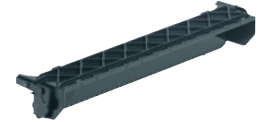

UZ00K1

Karakteristike

- Nazivna struja In: 24 do 415A
- Otpornost: KC 600
- Temperatura otpornost: -120°C
- Pogodne za DIN šinu po DIN 50022
- Stabilne i na svim nenormiranim profilima Š 35mm

- Montiranje i demontiranje poprečno prema DIN šini je moguće u oba pravca
- Ugrađena zaštita od „samopopuštanja klemu“, otporne na vibracije i potresanje
- Veliko dotezno područje: primjenjive za dva provodnika istog poprečnog presijeka (osim PE

- klemu)
- Konusna uvodnica navodi žicu u klemu
- Ugrađen „prazan hod“ pri odvrtanju vijka je posebno bitan za mehaničke vijke

Standard: IEC 60947-7-1



KXA04LH

Redne stezaljke za fazu 400-1000V, sive

Karakteristike:

- Sljedeći artikli se mogu primjenjivati i za fotovoltzni napon: KXA06LH, KXA10LH, KXA16LH, KXB35LH, KXB70LH kao i KXB150LH. U ovom slučaju vrijedi izmjereni napon od 1000V pri poštivanju norme VDE0110/01.89

Za kabal	Un	In	Širina (mm)	Pak.	Šifra
2,5mm ²	800V	24A	5	100	KXA02LH
4mm ²	800V	32A	6	100	KXA04LH
6mm ²	1000V	41A	8	100	KXA06LH
10mm ²	400V	57A	10	50	KXA10L
10mm ²	1000V	57A	10	50	KXA10LH
16mm ²	400V	76A	12	50	KXA16L
16mm ²	1000V	71A	12	50	KXA16LH
35mm ²	1000V	124A	16	20	KXB35LH
70mm ²	1000V	192A	24	20	KXB70LH
150mm ²	1000V	309A	28	10	KXB150LH



KXA10NH

Redne stezaljke za nulu 800-1000, plave

Za kabal	Un	In	Širina (mm)	Pak.	Šifra
2,5mm ²	800V	24A	5	50	KXA02NH
4mm ²	800V	32A	6	50	KXA04NH
6mm ²	1000V	41A	8	50	KXA06NH
10mm ²	1000V	57A	10	25	KXA10NH
16mm ²	1000V	71A	12	25	KXA16NH
35mm ²	1000V	124A	16	10	KXB35NH
70mm ²	1000V	192A	24	10	KXB70NH
150mm ²	1000V	309A	28	5	KXB150NH



KXB04E

Redne stezaljke za uzemljenje 800-1000, zeleno/žute

Za kabal	Un	In	Širina (mm)	Pak.	Šifra
2,5mm ²	800V	24A	5	50	KXA02E
4mm ²	800V	32A	6	50	⁽¹⁾ KXB04E
6mm ²	1000V	41A	8	50	⁽¹⁾ KXB06E
10mm ²	1000V	57A	10	25	⁽¹⁾ KXB10E
16mm ²	1000V	71A	12	25	KXA16E
35mm ²	1000V	124A	16	10	⁽¹⁾ KXB35E
70mm ²	1000V	192A	24	10	⁽¹⁾ KXB70E



KR15P

Redne stezaljke 415A

Za kabal	In	Širina (mm)	Pak.	Šifra
25 - 95mm ²	232A	25	1	KR95P
35 - 150mm ²	309A	31	1	KR15P
95 - 240mm ²	415A	36	1	KR24P

Dvostruke redne stezaljke - spratne

Za kabal	Un	In	Širina (mm)	Pak.	Šifra
2,5mm ²	400V	24A	6	100	KXA02LX
4mm ²	400V	32A	6	100	KXA04LX



KXA02LX

Zaštitna stezaljka - spratna

Za kabal	Un	In	Širina (mm)	Pak.	Šifra
4mm ²	500V	24A	6	100	KXB04EX



KXB04EX

Stezaljke trostruke, sive

	Za kabal	Un	Širina (mm)	Pak.	Šifra
L + N + PE, 32A	4mm ²	400V	5	10	KXA04I2
L + L, 32A	4mm ²	400V	6	10	KXA04I4
L + L + PE, 32A	4mm ²	400V	6	10	KXA04I6



KXA04I2

Nož stezaljka

Za kabal	Un	In	Širina (mm)	Pak.	Šifra
4mm ²	800V	20A	6	10	KXA04KD



KXA04KD

Stezaljke sa osiguračem

Za kabal	Un	In	Stakleni osigurač	Pak.	Šifra
4mm ²	800V	20A	5x30	10	KXB04F5
			6,3x32	10	KXB04F6



KXB04F5



KWB01

Krajnji držači

Opis	Širina (mm)	Pak.	Šifra
Krajnji držač 2,5 do 35mm ²	8	100	KWB01
Krajnji držač 70 i 150mm ²	10	100	KWB02



KWE05G

Završne plate za redne stezaljke za fazu, sive

Za redne stezaljke	Pak.	Šifra
KXA02LH, KXA04LH	10	KWE01G
KXA06LH	10	KWE02G
KXA10L, KXA16L	10	KWE04G
KXA10LH	10	KWE05G
KXA16LH	10	KWE06G
KXA35L	10	KWE03G



KWE01B

Završne plate za redne stezaljke za nulu, plave

Za redne stezaljke	Pak.	Šifra
KXA02NH, KXA04NH	10	KWE01B
KXA06NH	10	KWE02B
KXA10N, KXA16N	10	KWE04B
KXA10NH	10	KWE05B
KXA16NH	10	KWE06B
KXA35N	10	KWE03B



KWE04GR

Završne plate za redne stezaljke za uzemljenje, zeleno/žute

Za redne stezaljke	Pak.	Šifra
KXA02E	10	KWE01GR
KXA16E	10	KWE04GR



KWE21G

Završne plate za spratne redne stezaljke

Za redne stezaljke	Pak.	Šifra
KXA04I2, KXA04I4, KXA04I5	10	KWE21G
KXA02LX	10	KWE25G
KXA04LX	10	KWE26G



KWE27G

Završne plate za nož kleme

Za redne stezaljke	Pak.	Šifra
KXA04KD	10	KWE27G

Izolirani spojni mostovi

	Za redne stezaljke	Pak.	Šifra
2 x 2,5mm ²	KXA02xx	10	KWJ02B2
3 x 2,5mm ²	KXA02xx	10	KWJ02B3
4 x 2,5mm ²	KXA02xx	10	KWJ02B4
5 x 2,5mm ²	KXA02xx	10	KWJ02B5
10 x 2,5mm ²	KXA02xx	10	KWJ02B10
2 x 4mm ²	KXA04xx, KXB04xx	10	KWJ04B2
3 x 4mm ²	KXA04xx, KXB04xx	10	KWJ04B3
4 x 4mm ²	KXA04xx, KXB04xx	10	KWJ04B4
5 x 4mm ²	KXA04xx, KXB04xx	10	KWJ04B5
10 x 4mm ²	KXA04xx, KXB04xx	10	KWJ04B10
2 x 6mm ²	KXA06xx, KXB06xx	10	KWJ06B2
3 x 6mm ²	KXA06xx, KXB06xx	10	KWJ06B3
4 x 6mm ²	KXA06xx, KXB06xx	10	KWJ06B4
5 x 6mm ²	KXA06xx, KXB06xx	10	KWJ06B5
10 x 6mm ²	KXA06xx, KXB06xx	10	KWJ06B10
2 x 10mm ²	KXA10xx, KXB10xx	10	KWJ10B2
3 x 10mm ²	KXA10xx, KXB10xx	10	KWJ10B3
10 x 10mm ²	KXA10xx, KXB10xx	10	KWJ10B10
2 x 16mm ²	KXA16xx	10	KWJ16A2
3 x 16mm ²	KXA16xx	10	KWJ16A3
2 x 35mm ²	KXB35xx	10	KWJ35B2
3 x 35mm ²	KXB35xx	10	KWJ35B3
5 x 35mm ²	KXB35xx	10	KWJ35B5



KWJ02B2

Premosnice

	Za stezaljke	Pak.	Šifra
2 x 70mm ²	KXB70xx	10	KWJ70C2
3 x 70mm ²	KXB70xx	10	KWJ70C3
2 x 150mm ²	KXB150xx	10	KWJ150C2
3 x 150mm ²	KXB150xx	10	KWJ150C3



KWJ70C2

Brojevi za označavanje

	Pak.	Šifra
Numerisane naljepnice sa brojevima od 0-9 1 set od 50 komada sa 10 cifri (0-9) u kutiji	1 set	KWL001
Numerisane naljepnice sa brojevima od 1-100 1 set od 25 komada sa 100 cifri (1-10, 11-20, ..., 91-100)	1 set	KWL002
Numerisane naljepnice sa brojevima od 101-200 1 set od 25 komada sa 100 cifri (101-110, 111-120, ..., 191-200)	1 set	KWL003
Oznake sa simbolima L1, L2, L3, N, PE 1 set od 50 komada sa 5 simbola	1 set	KWL004
10 praznih naljepnica (1 set 25 komada)	1 set	KWL005
Držač za natpise (1 set 10 komada)	1 set	KWL006

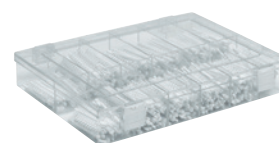

KWL001



KWL002

Klemni blok za fazu, nulu i uzemljenje

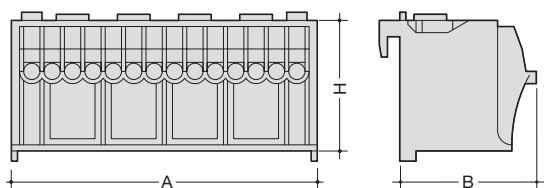

	quickconnect						na vijak	
	KN06N KN06P KN06E	KN10N KN10P KN10E	KN14N KN14P KN14E	KN18N KN18P KN18E	KN22N KN22P KN22E	KN26N KN26P KN26E	KN04N KN04P	KN07N KN07P
H	33mm	33mm	33mm	33mm	33mm	33mm	33mm	33mm
A	30mm	45mm	60mm	75mm	90mm	105mm	45mm	75mm
B	34mm	34mm	34mm	34mm	34mm	34mm	18mm	18mm

Nosači klemna / adapteri

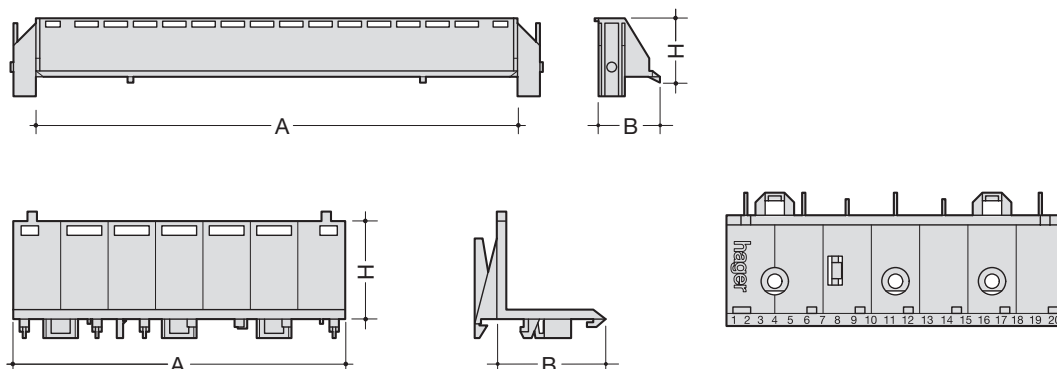



	VZ711 volta, vector	GZ30A gamma	UZ00K1 fw	KN00A univerzalni
H	32mm	30mm	33mm	35mm
A	240mm	195mm	195mm	105mm
B	42mm	42mm	42mm	42mm
Širina	47*	38*	37*	20*

*taj broj označava količinu quickconnect veza koje se uklapaju u bazu

Veza

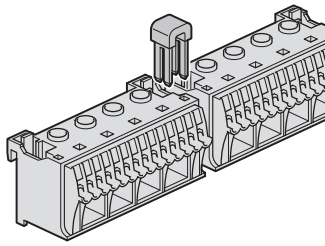
Most 2 bloka



quickconnect 
1,5-4mm² kablovi

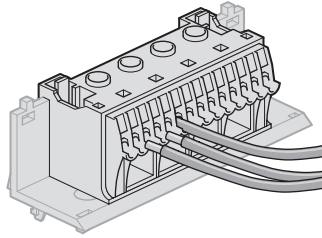

do 25 mm² kablovi u donjim otvorima bloka

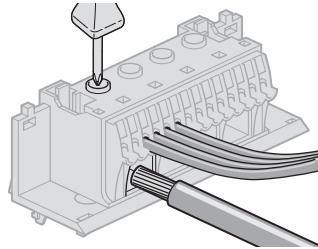

jednostavno odvojite kabal uz pomoću odvijača

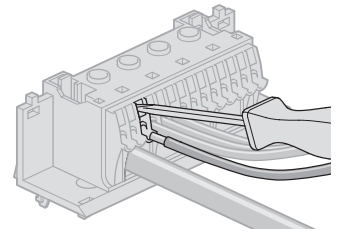

Mjesto ugradnje

click-in na univerzalni adapter

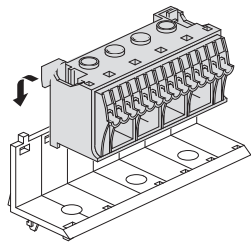

Osnovna namjena: vodoravna ugradnja na DIN šinu

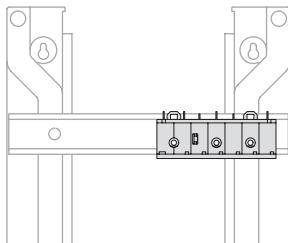



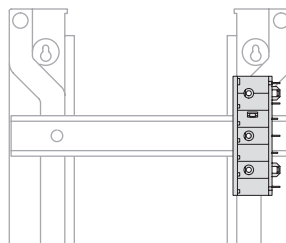

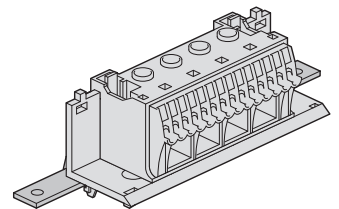

vertikalna ugradnja na DIN šinu





univerzalni adapter je moguće odlomiti

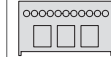
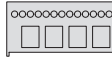
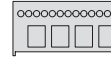

Kombinacije: Broj **quickconnect** ubodnih mjesta po bloku 

Klemni blok Veza QC 	KN06N/P/E	KN10N/P/E KN04N/P	KN14N/P/E	KN18N/P/E KN07N/P	KN22N/P/E	KN26N/P/E
						
Red veličine blokova	1	1,5	2	2,5	3	3,5

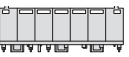
Nosači / adapteri Veza QC 	GZ30A gamma	VZ711 vector, volta, gala, ugradni	KN00A adapter univerzalni
			
Kapacitet blokova	6,5	8	3,5

Gore navedeni nosači prihvataju kombinacije klemnih blokova faze, nule i uzemljenja. Veza između dva identična terminalna bloka vrši se mostom (KN99x).

Punjači za električna vozila

Električna vozila će imati sve veću ulogu u energetske konceptima budućnosti. Ukoliko želite savremenu električnu instalaciju za vaš dom, onda je vaš odgovor stanica za punjenje električnih automobila. Model witty.home podržava veliki izbor kablova za punjenje i rješenje je koje će zadovoljiti individualne korisnike i privatnu upotrebu. Za javnu (komercijalnu) upotrebu je model punjača witty.park koji zahvaljujući RFID funkciji može biti otključan za sve odobrene korisnike.



witty.home

284

witty.park

286

Punjači za električna vozila

- Za privatnu, javnu i komercijalnu upotrebu
- Mogućnost punjenja dva električna vozila odjednom (witty.park)
- Jednostavna montaža i upravljanje
- Mogućnost autentifikacije putem RFID kartica (witty.park)
- LED prikaz - koji je dovoljan da prikaže sve funkcije punjača - a time se dobiva IK10 otpornost od mehaničkih oštećenja. (IEC 62262)

Karakteristike

- Nazivni napon: 230V / 400V AC
- Punjenje: 22kW
- Frekvencija: 50Hz +/- 1%
- Maksimalna struja punjenja: 32A
- Potrošnja na standby modu <1,5W
- Zaštita: IP54
- Zaštita od udara: IK10
- Sigurno kućište
- Materijal otporan na UV
- Materijal kućišta jednostrukih punjača: poliester

- ojačan staklenim vlaknima i premazan UV zaštitnim slojem. Unutrašnjost kućišta je pulverizirani čelik.
- Materijal kućišta dvostrukih punjača: nehrđajući čelik. S obzirom da su svi dijelovi dvostrukih punjača od nehrđajućeg čelika - namjenjeni su za vanjsku upotrebu, čak i u blizini mora.
- Boja: siva RAL7035 (jednostruki punjači), željezno siva RAL7011 (dvostruki punjači)
- Montaža na zid pomoću nosača ili na pod pomoću stubova
- Integrisana RFID tehnologija autentifikacije korisnika (witty.park).
- Sistem komunikacije: OCPP Ready 1.5 (witty.park)
- 2 MID brojlara i TC/IP kartica za povezivanje sa sistemom obračunavanja (dvostruki punjači)
- Svi punjači su ispitani na maksimalnoj snazi na temperaturama od -25 do 40°C

► Tehničke informacije na stranicama 288-289.



reddot design award
winner 2013

Standard: IEC EN 61851 i IEC 62196-2



XEV150S7035

Punjač witty.home - 1x stanica za punjenje Tip2 za fiksni kabal za punjenje (Opcionalno)

Max.snaga po tački punjenja	22kW
Broj izlaza za punjenje	1
Napajanje	3 faze
Frekvencija	50Hz
Zaštita	IP54

Opis	Pak.	Šifra
Stanica za punjenje M3 32A plastika	1	XEV150S7035



XEV151S7035

Punjač witty.home - 1x stanica za punjenje Tip2 za fiksni kabal za punjenje (Opcionalno)

Max.snaga po tački punjenja	22kW
Broj izlaza za punjenje	1
Broj ŠUKO utičnica	1
Napajanje	3 faze
Frekvencija	50Hz
Zaštita	IP54

Opis	Pak.	Šifra
Stanica za punjenje M3 32A M2 16A, plastika	1	XEV151S7035



XEV152S7035

Punjač witty.home - 1x stanica za punjenje Tip2

Max.snaga po tački punjenja	22kW
Broj izlaza za punjenje	1
Napajanje	3 faze
Frekvencija	50Hz
Zaštita	IP54

Opis	Pak.	Šifra
Stanica za punjenje witty.home M3T2 32A, 3-fazna, svijetlosiva	1	XEV152S7035



XEV151S7035

Punjač witty.home - 1x Stanica za punjenje Tip2 + ŠUKO utičnica

Max.snaga po tački punjenja	22kW
Broj izlaza za punjenje	1
Broj ŠUKO utičnica	1
Napajanje	3 faze
Frekvencija	50Hz
Zaštita	IP54

Opis	Pak.	Šifra
Stanica za punjenje witty.home M3T2 32A, 3-fazna & M2 16A, svijetlosiva	1	XEV153S7035

Fiksni kablovi

Napajanje 1-3 faze
Frekvencija 50Hz
Zaštita IP54

Opis	Pak.	Šifra
Fiksni kabal M3 T1 do 16A 1-fazni, dužina 5m	1	XEV41051611
Fiksni kabal M3 T2 do 16A 1-fazni, dužina 5m	1	XEV42051611
Fiksni kabal M3 T2 do 16A 3-fazni, dužina 5m	1	XEV42051631
Fiksni kabal M3 T2 do 32A 3-fazni, dužina 5m	1	XEV42053231



XEV41051611

Promjenjivi kablovi

Napajanje 1-3 faze
Frekvencija 50Hz
Zaštita IP54

Opis	Pak.	Šifra
Kabal Mode 3 T2+T1 20A, 1-fazni, crni	1	XEV42151611
Kabal Mode 3 T2+T2 20A, 1-fazni, crni	1	XEV42251611
Kabal Mode 3 T2+T2 20A, 3-fazni, crni	1	XEV42251631
Kabal Mode 3 T2+T2 32A, 3-fazni, crni	1	XEV42253231



XEV42151611

Stubovi za punjače witty.home

Boja željezno siva
Materijal nehrđajući čelik

Opis	Pak.	Šifra
Stub za punjač witty.home, jednostruki, RAL 7011	1	XEV418
Stub za punjač witty.home, dvostruki, RAL 7011	1	XEV419
Postolje za stub punjača witty.home	1	XEV420



XEV418

XEV418 +
XEV151S7035

Kontrola punjenja za 1 stanicu za punjenje

Opis	Pak.	Šifra
Kontrola punjenja za domaćinstvo + PV-BHKW 3-fazna	1	XEV305



XEV305



XEV252S7035

Punjač witty.park - 1x stanica za punjenje Tip2 (sa RFID)

Max.snaga po tački punjenja	22kW
Broj izlaza za punjenje	1
Napajanje	3 faze
Frekvencija	50Hz
Zaštita	IP54

Opis	Pak.	Šifra
Stanica za punjenje witty.park M3T2 32A, 3-fazna, svijetlosiva	1	XEV252S7035



XEV253S7035

Punjač witty.park - 1x stanica za punjenje Tip2 + ŠUKO utičnica (sa RFID)

Max.snaga po tački punjenja	22kW
Broj izlaza za punjenje	1
Broj ŠUKO utičnica	1
Napajanje	3 faze
Frekvencija	50Hz
Zaštita	IP54

Opis	Pak.	Šifra
Stanica za punjenje witty.park M3T2 32A, 3-fazna & M2 16A, svijetlosiva	1	XEV253S7035



XEV653C

Punjač witty.park - 2x izlaz za punjenje Tip2 + 2x ŠUKO utičnica (sa RFID)

Max.snaga po tački punjenja	22kW
Broj izlaza za punjenje	2
Broj ŠUKO utičnica	2
Napajanje	3 faze
Frekvencija	50Hz
Zaštita	IP54
Brojila	2
Boja	željezno siva
Materijal	nehrđajući čelik

Opis	Pak.	Šifra
Stanica za punjenje witty.park COM 2x M3T2 32A 3-fazna & 2x M2 16	1	XEV653C



XEV418

XEV418 +
XEV252S7035

Stubovi za punjače witty.park XEV252xXEV253Sx

Boja	željezno siva
Materijal	nehrđajući čelik

Opis	Pak.	Šifra
Stub za punjač witty.park, jednostruki, RAL 7011	1	XEV418
Stub za punjač witty.park, dvostruki, RAL 7011	1	XEV419
Postolje za stub punjača witty.park	1	XEV420



XEV426

XEV426 +
XEV653C

Stub i zidni nosač za witty.park XEV65xx

Boja	željezno siva
Materijal	nehrđajući čelik

Opis	Pak.	Šifra
Stub za punjač witty.park XEV6xx	1	XEV426
Zidni nosač za punjač witty.park XEV6xx	1	XEV427
Postolje za stub XEV426	1	XEV428

Promjenjivi kablovi

Napajanje 1-3 faze
Frekvencija 50Hz
Zaštita IP54

Opis	Pak.	Šifra
Kabal Mode 3 T2+T1 20A, 1-fazni, crni	1	XEV42151611
Kabal Mode 3 T2+T2 20A, 1-fazni, crni	1	XEV42251611
Kabal Mode 3 T2+T2 20A, 3-fazni, crni	1	XEV42251631
Kabal Mode 3 T2+T2 32A, 3-fazni, crni	1	XEV42253231



XEV42253231

Kontrola punjenja za 1 stanicu za punjenje

Opis	Pak.	Šifra
Kontrola punjenja za domaćinstvo + PV-BHKW 3-fazna	1	XEV305



XEV305

RFID Kartice za korisnike

Opis	Pak.	Šifra
Set sa 20 RFID korisničkih kartica	1 set	XEV308



XEV308

Vrste punjenja u elektromobilnosti

Ovisno o veličini baterije i snazi punjenja električnih automobila primjenjuju se različite vrste punjenja, koji su specificirani prema standardu IEC 61851. Generalno pravilo je: Što je veća snaga, to je brže i komfornije punjenje. Ali sa tim i raste i potreba za većom sigurnošću.

Električni automobili - sistemi utikača za punjenje

Za priključak električnih automobila na raspolaganju su slijedeći sistemi utikača za punjenje. Danas se još uvijek često susrećemo sa Tip-1-Utikačima, koji omogućavaju isključivo monofazno punjenje. Ipak u Europi, Tip-2-Utikač, bi trebao postati standard.

Tip 1



1 faza, 16 A

Punjenje po Mode 1

Punjenje po Mode 1 omogućava priključak električnog automobila preko standardne monofazne utičnice do 16 A. Mode-1 zahtjeva korištenje zaštitnog uređaja diferencijalne struje kao i uređaje za prekostrujnu zaštitu. Ovaj način punjenja se najčešće upotrebljava za punjenje malih električnih automobila, električnih romobila i električnih bicikala.

Tip 2



3 faze, 16/32 A

Punjenje po Mode 2

Punjenje Mode 2 omogućava monofazno ili trofazno punjenje sa max. 32 A preko standardne utičnice. Dodatno se razlikuje od Mode 1 punjenja po načinu upravljanja punjenjem koje mora biti integrisano u sami kabal. Upravljanje punjenjem znači mogućnost kabla da uz pomoć pulsne modulacije, a prema standardu IEC 61851, omogući vozilu sigurnu maksimalnu moguću snagu punjenja. Većina proizvođača električnih automobila uz automobil isporučuju kabal za punjenje Tip-2. Hager stanice za punjenje sa utičnicama ŠUKO su kompaktilne sa svim vozilima.

Tip 2 (Utikač)



3 faze, 16/32/63 A

Punjenje po Mode 3

Mode-3 punjenje se najčešće koristi. Zbog velike snage punjenja za ovaj Mode potrebna je fiksna stanica za punjenje, koju smiju instalirati samo kvalificirani električari. Omogućava jednofazno ili trofazno punjenje do 63A. Stanica za punjenje komunicira direktno sa električnim automobilom i time reguliše jačinu punjenja. Ovaj način punjenja zahtjeva specifičan tip utikača odnosno tip utičnice.

Tehnički podaci

Raspored mrežnih priključnih klem:

Priključne kleme su namjenjene za priključak sa kablom presjeka 10 mm².

Kontakt	Napon	Funkcija	Boja
L1	230 V AC	Faza 1	Smeđa
L2	230 V AC	Faza 2	Crna
L3	230 V AC	Faza 3	Siva
N	-	Nula	Plava
PE	-	PE	Zelena/Žuta

Raspored upravljačkih/kontrolnih klem:

Upravljačke/kontrolne kleme na kontroleru su namjenjene za priključak sa kablom presjeka 2,5 mm².

Broj kleme.	Napon	Funkcija
1, 2	GND	DC-GND napajanje kontrolera
3,4	+24 V DC	Napajanje kontrolera
21	+24 V DC	Signalni ulaz napajanja tastera
31	-	Strujno mjerna špula K1
32	-	Strujno mjerna špula K2
34	12 V	Kabal za napajanje vodič PP
35	12 V	Kabal za napajanje vodič CP
42	230 V AC	TIC-Tarifni signal (za Fran. tržište)
44	230 V AC	TIC-Tarifni signal (za Fran. tržište)
46	230 V AC	Signal jeftine tarife-fazni vodič
48	-	Jeftina tarifa-neutralni vodič

Električni parametri

Napajanje	230 V +/-10%
Frekvencija	50 Hz +/-1%
Max.snaga punjenja	32 A
Broj faza	1, 2 ili 3-fazno
Standby-gubici snage	< 1,5 W

Vanjski uslovi

Temperatura	-25°C do +40°C
Vlažnost zraka	5% do 95%
Zaštita	IP 54

Električne instalacije

Napajanje električnog automobila - stanica za punjenje

Električni automobil predstavlja posebno opterećenje za kućnu instalaciju, poput električni bojlera i peći. Zbog stalnih velikih struja, potrebno je obratiti dodatnu pažnju prilikom priključivanja stanica za punjenje. Instalateri trebaju se striktno pridržavati dole navedenih pravila.

Odvojeni strujni krug

Instalater se mora obezbjediti da napajanje stanice za punjenje ide preko odvojenog strujnog kruga. Priključak više stanica za punjenje na isti strujni krug je zabranjeno. Svaka stanica za punjenje mora biti zaštićena zasebnim uređajem diferencijalne struje i automatskim osiguračem. Shodno aktuelnom pravilu DIN VDE 0100-722, Dio 7

„Uspostavljanje niskonaponskih postrojenja - Dio 7-722:

Uslovi za poslovne prostore, objekte i postrojenja posebne vrste- napajanje električnih automobila“

se mora pridržavati slijedećeg:

Zaštitni uređaj diferencijalne struje(FID sklopka)

Svaki izlaz za punjenje mora biti zaštićen zasebnom FID sklopkom, sa osjetljivošću koja ne smije preći 30 mA. Zaštitni uređaji moraju isključivati sve faze, uključujući i neutralni provodnik. FID sklopka mora biti najmanje tip A. Ali ukoliko se očekuju greške istosmjerne struje onda se mora koristiti FID sklopka tip B.

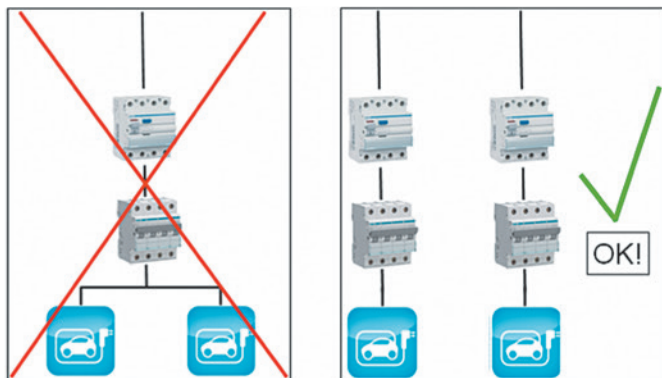

Lokacija ugradnje stanice za punjenje

Potrebno je uzeti vremena za odabir optimalnog mjesta za ugradnju, kako bi se osiguralo optimalno korištenje stanice za punjenje u svakodnevnom životu. Slijedeće slike ilustruju načešće scenarije punjenja u garaži.

Punjenje u garaži

Standardna pozicija:

Optimalno mjesto instalacije, direktna instalacija stanice za punjenje u blizini izlaza za punjenje na električnom automobilu.

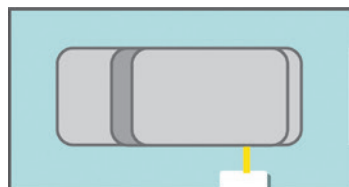

Nestandardna pozicija 1):

Punjenje zahtjeva korištenje pune dužine kabla.

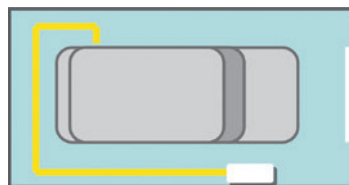

Punjenje van garaže

Nestandardna pozicija 2):

Punjenje zahtjeva korištenje pune dužine kabla.



Generalno, važno je saznati uobičajenu poziciju parkiranja vozila korisnika u garaži. Ukoliko korisnik često mijenja poziciju parkiranja vozila, instalater bi trebao izabrati mjesto instalacije koje omogućava punjenje bez potpunog odmotavanja kabla.

10 Instalacioni kanali

tehalit.LF - sistem instalacionih kanala - dijelovi za oblikovanje / tehalit.LF - Samoljepljivi kanali / tehalit.LFR - Samoljepivi kanali u rolni



292

11 Elektromontažni kanali

tehalit.SL - Sistem lajsna kanala / tehalit.SL LED - Sistem lajsna kanala sa LED trakom / tehalit.ateha - Sistem elektromontažnih kanala / tehalit.EK - Ugaoni kanali

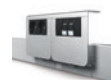

304

12 Parapetni kanali

tehalit.LFF / tehalit.GBD - Program kanala za direktno uklapanje programa systo / tehalit.GBA - Parapetni kanali od aluminija / tehalit.BKIS - Program kanala integrisanih u zid / tehalit.CLM-clima - Kanali za klima uređaje



318

13 Podne instalacije

electraplan.VE-EE - Podne kutije / Donji elementi za instalaciju podnih kutija / electraplan.UK - Podni kanali od čeličnog lima / Vodootporne podne kutije IP66 / Podne kutije za podove pod visokim opterećenjem do 20kN / Podne kutije pop-up



342

14 Priključni sistemi za radna mjesta

Priključni blokovi / Priključne jedinice - nadgradne i ugradne / Priključni blokovi - prazni / tehalit.DA - Aluminijski stubovi / Podni kanali



352

15 Sistemi perforiranih kanala

tehalit BA6 / tehalit.BA7A / tehalit.HA7 - bezhalogeni prerforirani kanali



360

Instalacioni kanali

LF instalacioni kanali idealna su serija za razvod kablova u kućnim i profesionalnim instalacijama poput trgovina, ureda, parkinga, skladišta. Prednosti ugradnje tehali.LF kanala daju se odmah primjetiti. Postavljanje tehali.LF kanala je značajno jednostavnije, pa samim tim i djelotvornije. To je moguće pomoću integrisanih spojnih elemenata, predmontiranih stabilnih držača koji olakšavaju ugradnju kablova.

Sistem kanalice upotpunjava LFR serija, pametno i praktično pakiranje u rolne koje nudi rješenje profesionalnom električaru, zbog jednostavnog transporta i brze ugradnje, kombinirajući eleganciju (bez ružnih spojeva) i maksimalnu uštedu materijala.

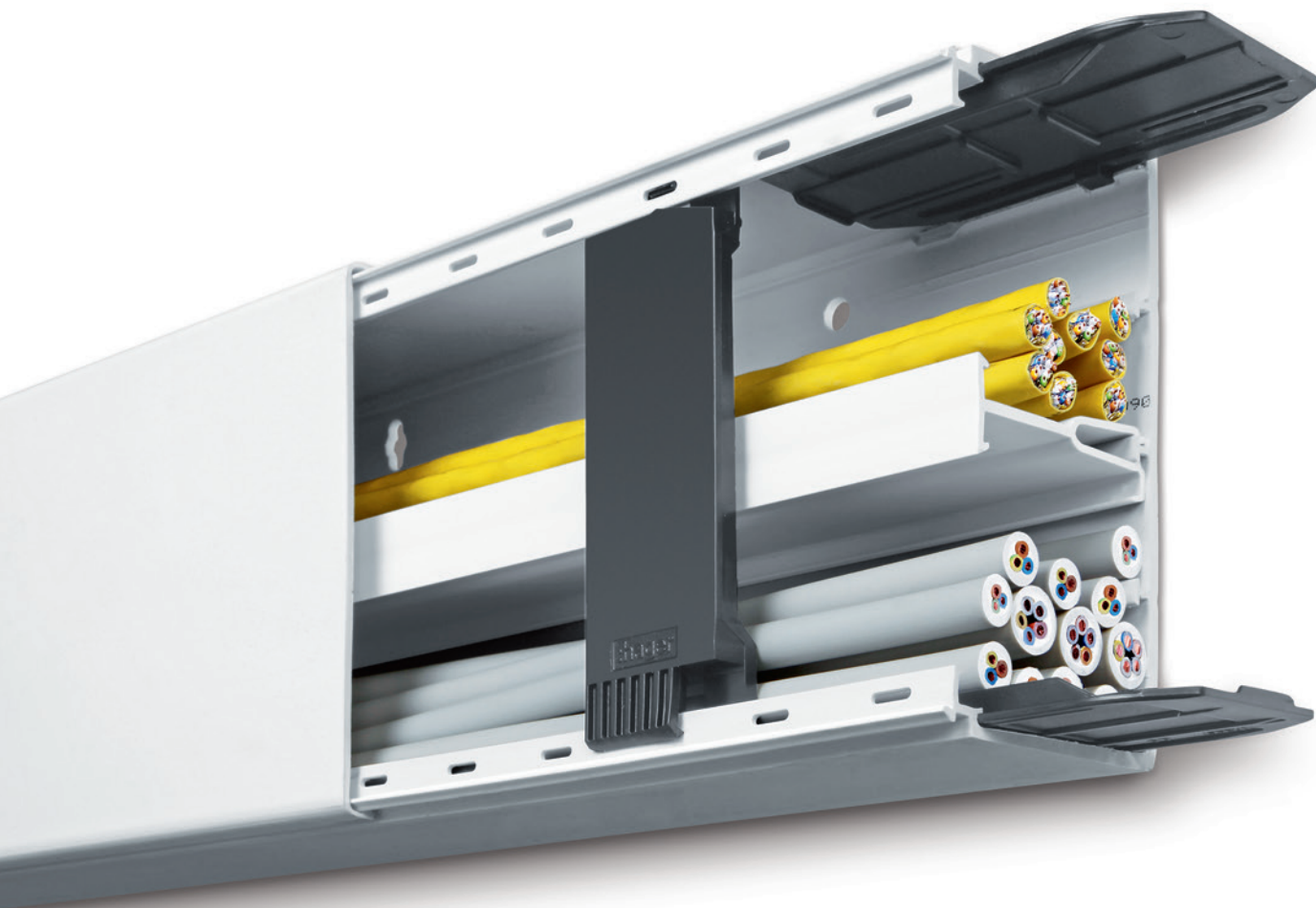

tehalit.LF Sistem instalacionih kanala - dijelovi za oblikovanje	294
tehalit.LF Samoljepljivi kanali	300
tehalit.LFR Samoljepljivi kanali u rolni	302

Karakteristike

- Osnova i poklopac
- Predmontirane kleme za držanje kablova, omogućuju da kablovi ne ispadaju iz kanala pri montaži (kanali širine ≥ 57 mm)
- Izbušene rupe za montiranje u kanalu na razmaku od 125mm
- Kanal sa predmontiranim spojnim dijelom za brzu i jednostavnu ugradnju
- Standard EN50085-2-1
- Zaštita IP40, IK07

Materijal i boje

Boja: bijela RAL9010
crna RAL9011

Kanali su dostupni i u prometnoj bijeloj RAL9016 po narudžbi.

Materijal: PVC tvrdi

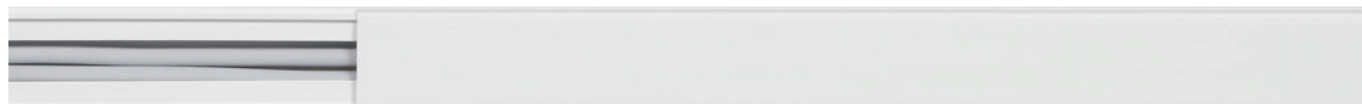

	Dimenzije kanala Š x D (mm)	Osnova i poklopac	
	12 x 10	LF1001009010 84m	
	15 x 15	LF1501509010 44m ★ LF1501509011 44m	crna RAL9011
	19 x 20	LF2002009010 36m	
	33 x 20	LF2003509010 40m ★ LF1501509011 40m	crna RAL9011
	33 x 20	LF2003609010 40m	
	25 x 24	LF2502509010 42m	
	30 x 30	LF3003009010 56m	
	45 x 30	LF30045090101 32m ★ LF3004509011 32m	crna RAL9011
	57 x 30	LF3006009010 32m	

Dužina kanala

2000mm

Obim isporuke

Donji dio, gornji dio, spojni dio
(1 par/2m), kleme (2 kom./m)

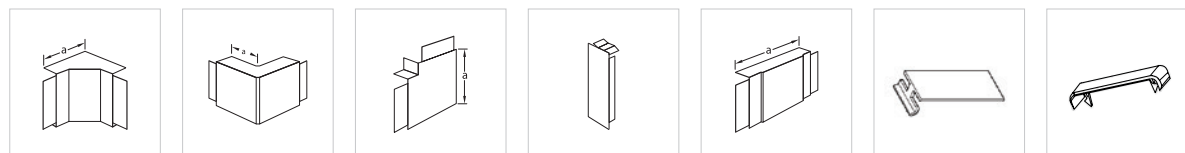

Unutrašnji ugao

Vanjski ugao

Ravni ugao

Završni element

T komad

Maska spoja poklopca

Maska spoja osnove

LF1001049010
1 set (10 kom)

LF1001039010
1 set (10 kom)

LF1001059010
1 set (10 kom)

LF1001069010
1 set (10 kom)

LF1001089010
1 set (10 kom)

LF1001079010
1 set (10 kom)

LF1501549010
1 set (10 kom)

LF1501539010
1 set (10 kom)

LF1501559010
1 set (10 kom)

LF1501569010
1 set (10 kom)
★ LF1501569011
1 set (10 kom)

LF1501589010
1 set (10 kom)

LF1501579010
1 set (10 kom)

M612390101
1 kom

M61419010
1 kom
★ M61419011
1 kom

M61429010
1 kom
★ M61429011
1 kom

M61459010
1 kom
★ M61459011
1 kom

M61439010
1 kom
★ M61439011
1 kom

M61469010
1 kom

M61419010
1 kom

M61429010
1 kom

M61459010
1 kom

M61439010
1 kom

M61469010
1 kom

M59519010
1 kom

M59529010
1 kom

M59559010
1 kom

M59539010
1 kom

M59569010
1 kom

M59619010
1 kom

M59629010
1 kom

M59659010
1 kom

M59639010
1 kom

M59669010
1 kom

M61819010
1 kom
★ M61819011
1 kom

M61829010
1 kom
★ M61829011
1 kom

M61859010
1 kom
★ M61859011
1 kom

M61839010
1 kom
★ M61839011
1 kom

M61869010
1 kom

M53919010
1 kom

M53929010
1 kom

M53959010
1 kom

M53939010
1 kom

M53969010
1 kom

LFF60J9010
1 par

LFF600679010
1 kom

Karakteristike

- Osnova i poklopac
- Predmontirane klembe za držanje kablova, omogućuju da kablovi ne ispadaju iz kanala pri montaži (kanali širine ≥ 57 mm)
- Izbušene rupe za montiranje u kanalu na razmaku od 125mm
- Kanal sa predmontiranim spojnim dijelom za brzu i jednostavnu ugradnju
- Dodatni odvojni zidovi omogućavaju postavljanje vodova jake i slabe struje (EN50174)
- Standard EN50085-2-1
- Zaštita IP40, IK07

Materijal i boje

Boja: bijela RAL9010
crna RAL9011

Kanali su dostupni i u prometnoj bijeloj RAL9016 po narudžbi.

Materijal: PVC tvrdi

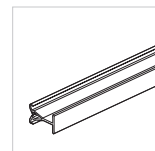
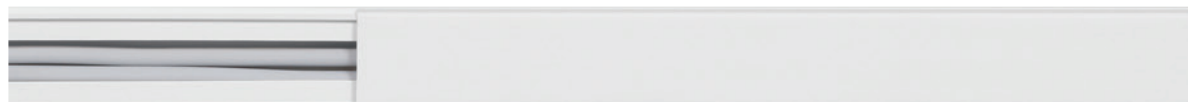

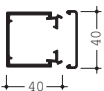
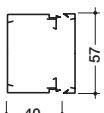
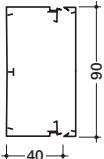
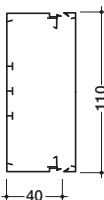



	Dimenzije kanala Š x D (mm)	Osnova i poklopac	Pregrada (odvojni zid)
	40 x 40	LF4004009010 32m	
	57 x 40	LF4006009010 24m ★ LF4006009011 24m	M2024 2m
	90 x 40	LF4009009010 20m	M2024 2m
	110 x 40	LF4011009010 16m	M2024 2m

Dužina kanala

2000mm

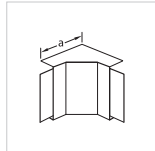
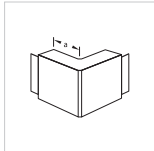
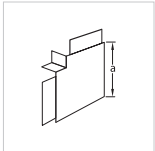
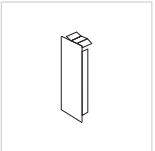
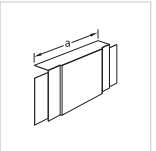
Obim isporuke

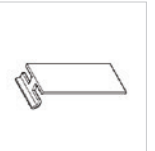
Donji dio, gornji dio, spojni dio
(1 par/2m), kleme (4 kom./2m)

							
Unutrašnji ugao	Vanjski ugao	Ravni ugao	Završni element	T komad	Nosač kablova (sivi)	Maska spoja poklopca	Maska spoja osnove
M58019010 1 kom	M58029010 1 kom	M58059010 1 kom	M58039010 1 kom	M58069010 1 kom		LFF60J9010 1 par	
M54019010 1 kom ★ LFF400649011 1 kom	M54029010 1 kom ★ LFF400639011 1 kom	M54059010 1 kom ★ LFF400659011 1 kom	M54039010 1 kom ★ LFF600669011 1 kom	M54069010 1 kom	M7239 1 kom	LFF60J9010 1 par	LFF600679010 1 kom
M54519010 1 kom	M54529010 1 kom	M54559010 1 kom	M54539010 1 kom	M54569010 1 kom	M7248 1 kom	LFF60J9010 1 par	LFF600979010 1 kom
M54119010 1 kom	M54129010 1 kom	M54159010 1 kom	M54139010 1 kom	M54169010 1 kom	M5429 1 kom	LFF60J9010 1 par	LFF601179010 1 kom

Karakteristike

- Osnova i poklopac
- Predmontirane kleme za držanje kablova, olakšavaju rad u svim pozicijama
- Za izravnavanje su u razmaku od 125mm postavljene duguljaste rupice
- Kanal sa predmontiranim spojnim dijelom za brzu i jednostavnu ugradnju
- Dodatni odvojni zidovi omogućavaju postavljanje vodova jake i slabe struje (EN50174)
- Pri montiranju odvojnih zidova mogu se postaviti dodatne kleme (dostupne u pakovanju)
- Standard EN50085-2-1
- Zaštita IP40, IK07

Materijal i boje

Boja: bijela RAL9010
crna RAL9011

Kanali su dostupni i u prometnoj bijeloj RAL9016 po narudžbi.

Materijal: PVC tvrdi

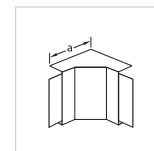
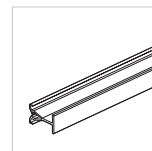
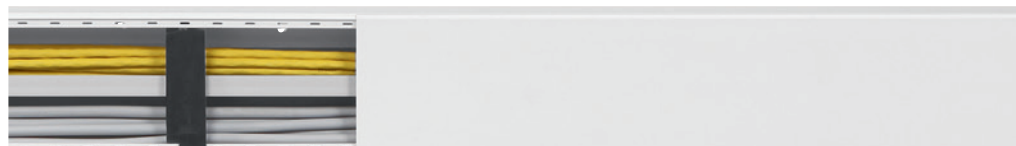

**Dimenzije kanala
Š x D (mm)**

**Osnova i
poklopac**

**Pregrada
(odvojni zid)**

Unutrašnji ugao

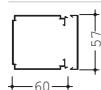

57 x 60

LF6006009010
16m

M2026
2m

M54419010
1 kom

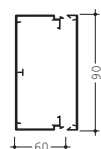

90 x 60

LF6009009010
16m

M2026
2m

M54619010
1 kom



110 x 60

LF6011009010
16m
★ **LF6011009011** crna RAL9011
16m

M2026
2m

M55019010
1 kom
★ **LFF601149011**
1 kom



150 x 60

LF6015009010
8m

M2026
2m

M55219010
1 kom



190 x 60

LF6019009010
8m

M2026
2m

M55319010
1 kom



230 x 60

LF6023009010
8m

M2026
2m

M55419010
1 kom

Dužina kanala
2000mm

Obim isporuke

Donji dio, gornji dio, spojni dio
(1 par/2m), kleme (2 kom./m)

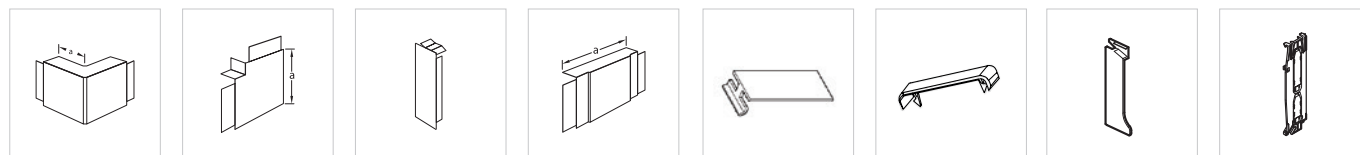

Vanjski ugao

Ravni ugao

Završni element

T komad

Maska spoja poklopca

Maska spoja osnove

Nosač kablova (sivi)

Držać kabla

M54429010
1 kom

M54459010
1 kom

M54439010
1 kom

M54469010
1 kom

LFF60J9010
1 par

LFF600679010
1 kom

M7239
1 kom

M54629010
1 kom

M54659010
1 kom

M54639010
1 kom

M54669010
1 kom

LFF60J9010
1 par

LFF600979010
1 kom

M7248
1 kom

M55029010
1 kom
★ **LFF601139011**
1 kom

M55059010
1 kom
★ **LFF601159011**
1 kom

M55039010
1 kom
★ **LFF601169011**
1 kom

M55069010
1 kom

LFF60J9010
1 par

LFF601179010
1 kom

M5429
1 kom

M55229010
1 kom

M55259010
1 kom

M55239010
1 kom

M55269010
1 kom

LFF60J9010
1 par

M7250
1 kom

M55329010
1 kom

M55359010
1 kom

M55339010
1 kom

M55369010
1 kom

LFF60J9010
1 par

M7251
1 kom

M55429010
1 kom

M55459010
1 kom

M55439010
1 kom

M55469010
1 kom

LFF60J9010
1 par









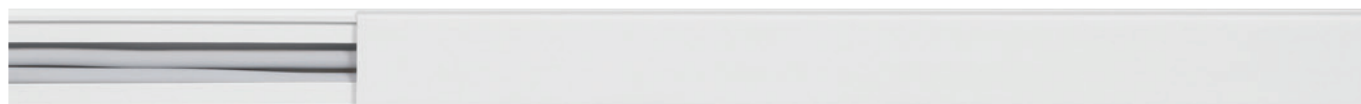

M7252
1 kom

- Osnova i poklopac
- Sa samoljepljivom trakom
- Standard EN50085-2-1
- Zaštita IP40, IK07

Materijal i boje

- Boje
- bijela RAL9010
- svijetlo drvo MC
- tamno drvo MR
- Materijal: PVC tvrdi



	Dimenzije kanala Š x D (mm)	Osnova i poklopac
	9 x 6	LFC060099010A 120m
	12 x 10	LF1001009010A 84m
	15 x 10	LFC100159010A 66m
	15 x 10	LFC10015MCA 2m  svijetlo drvo MC
	15 x 10	LFC10015MRA 2m  tamno drvo MR
	15 x 15	LF1501509010A 88m
	19 x 20	LF2002009010A 54m
	33 x 20	LF2003509010A 70m
	30 x 30	LF3003009010A 40m

Dužina kanala
2000mm

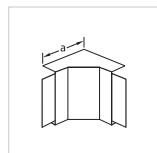

Unutrašnji ugao

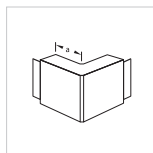

Vanjski ugao

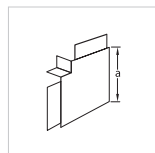

Ravni ugao

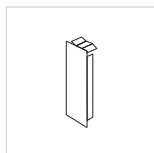

Završni element

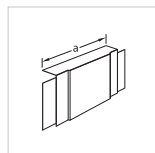

T komad

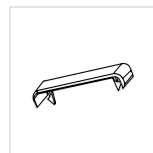

Maska spoja osnove

LFC0600949010
1 set (10 kom)

LFC0600939010
1 set (10 kom)

LFC0600959010
1 set (10 kom)

LFC0600969010
1 set (10 kom)

LFC0600989010
1 set (10 kom)

LFC0600979010
1 set (10 kom)

LF1001049010
1 set (10 kom)

LF1001039010
1 set (10 kom)

LF1001059010
1 set (10 kom)

LF1001069010
1 set (10 kom)

LF1001089010
1 set (10 kom)

LF1001079010
1 set (10 kom)

LFC1001549010
1 set (10 kom)

LFC1001539010
1 set (10 kom)

LFC1001559010
1 set (10 kom)

LFC1001569010
1 set (10 kom)

LFC1001589010
1 set (10 kom)

LFC1001579010
1 set (10 kom)

LFC100154MC
1 set (10 kom)

LFC100153MC
1 set (10 kom)

LFC100155MC
1 set (10 kom)

LFC100156MC
1 set (10 kom)

LFC100158MC
1 set (10 kom)

LFC100157MC
1 set (10 kom)

LFC100154MR
1 set (10 kom)

LFC100153MR
1 set (10 kom)

LFC100155MR
1 set (10 kom)

LFC100156MR
1 set (10 kom)

LFC100158MR
1 set (10 kom)

LFC100157MR
1 set (10 kom)

LF1501549010
1 set (10 kom)

LF1501539010
1 set (10 kom)

LF1501559010
1 set (10 kom)

LF1501569010
1 set (10 kom)

LF1501589010
1 set (10 kom)

LF1501579010
1 set (10 kom)

M612390101
1 kom

M61419010
1 kom

M61429010
1 kom

M61459010
1 kom

M61439010
1 kom

M61469010
1 kom

M59619010
1 kom

M59629010
1 kom

M59659010
1 kom

M59639010
1 kom

M59669010
1 kom

Karakteristike

- Isporučuje se u rolni od 20m
- Integrisan poklopac
- Odličan estetski efekat
- Precizno rezanje kanala pomoću makaza
- Dvostrana samoljepljiva traka osigurava jednostavnu montažu na svim glatkim površinama
- Izbušene rupe omogućavaju montažu vijcima

Boje i materijal

Boja: bijela RAL9010
Materijal: PC/ABS bezhalogeni (halogen free)

Dužina kanala

20m



LFR701209010T2

tehalit.LFR 12 x 7

Dimenzije Š x D (mm)

12 x 7

Kapacitet kablova

1 telefonski kabal 4 parice

Pak.

20m

Šifra

LFR701209010T2

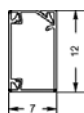

LFR1501509010T2

tehalit.LFR 15 x 15

Dimenzije Š x D (mm)

15 x 15

Kapacitet kablova

2 telefonska kabla 4 parice
ili 1 kabal 3x2,5mm²

Pak.

20m

Šifra

LFR1501509010T2

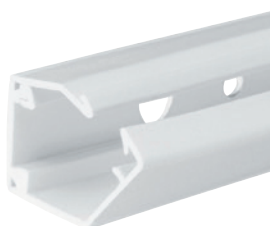

LFR2002009010T2

tehalit.LFR 20 x 21

Dimenzije Š x D (mm)

20 x 21

Kapacitet kablova

4 telefonska kabla 4 parice
ili 2 kabla 3x2,5mm²

Pak.

20m

Šifra

LFR2002009010T2

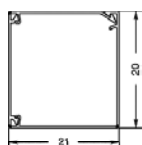

LFR2003509010T2

tehalit.LFR 33 x 18

Dimenzije Š x D (mm)

33 x 18

Kapacitet kablova

8 telefonskih kablova 4 parice
ili 3 kabla 3x2,5mm²

Pak.

20m

Šifra

LFR2003509010T2



L5561

Makaze za rezanje kanala LFR

Pak.

1

Šifra

L5561

Makaze za rezanje poklopca i kanala širine do 80mm sa dodacima za rezanje 45° do 90°

tehalit.LFR

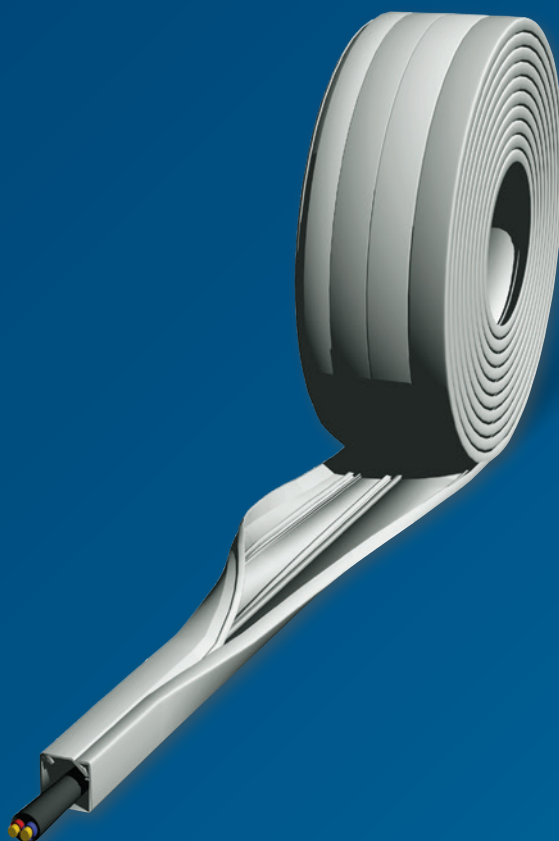

Samoljepljivi kanali

Kanal u rolni se isporučuje u kutiji koja je praktična i korisna. Iscrtana dužina mjera 40 cm za orijentaciono mjerenje potrebne dužine kanala. Patentirana tehnika zatvaranja kanala omogućava oblikovanje trake na licu mjesta nakon mjerenja i odsijecanja. Pomoću makaza za rezanje moguće je precizno rezanje kanala. Dvostrana samoljepljiva traka obezbjeđuje kvalitetno pričvršćivanje na čistu podlogu. Dodatne rupe na kanalu omogućavaju dodatno pričvršćivanje vijcima.

Više informacija na: hager.ba, hager.rs, hager.hr, hager-ks.com, hager.al.

:hager

Elektromontažni kanali

Modernizacija stambenih i poslovnih prostora s ciljem dobivanja instalacije visokog standarda često je povezana sa puno zahtjevnog posla. Za polaganje dodatnih kablova potrebno vam je bušenje i šlicanje zidova. Pozicije mrežnih i podatkovnih utičnica moraju biti unaprijed definisane, ali u većini slučajeva se ne zna tačno gdje će utičnice stvarno biti potrebne. Sve to, Vama i Vašim kupcima nije važno ukoliko se odlučite za ugradnju hager sistema lajsna kanala tehalit.SL. Lajsna kanali su dostupni u 8 boja i 3 dimenzije kao i u posebnoj izvedbi sa LED trakom.

tehalit.ateha sistem elektromontažnih kanala idealan je za upotrebu kod izrade novih elektroinstalacija u objektima koji se adaptiraju ili saniraju. tehalit.EK ugaoni kanali su odlično rješenje za kabliranje između stropa i poda i potpuno su kompatibilni sa lajsna i ugoanim kanalima.



tehalit.SL Sistem lajsna kanala	306
tehalit.SL LED Sistem kanala sa LED trakom	308
tehalit.atoha Sistem elektromontažnih kanala	310
tehalit.EK Ugaoni kanali	316

Karakteristike

- Lajsna kanali sa dvije ili tri razdjelne sekcije
- Podesivi uglovi za bolje uklapanje prilikom montaže
- Mogućnost montaže systo modula (utičnica, mrežnih utičnica, senzora pokreta) na vakuumske nosače
- Dostupne osnove sa duplom šuko utičnicom
- Posebne komponente za spajanje sa tehalit.ateha i tehalit.EK kanalima
- Standard EN50085-2-1
- Zaštita IP40, IK07

Materijali i boje

Boje:

- bijela RAL9010
- crna RAL9011
- D1 aluminij
- D2 bukva
- D3 javor
- D4 trešnja
- D5 hrast
- D6 sucupira

Kanali su dostupni i u prometnoj bijeloj RAL9016 po narudžbi.

Materijal:

- Osnova i poklopac PVC
- Komponente PC/ABS bezhalogeni



	Dimenzije Š x D (mm)	Osnova kanala	Poklopac kanala	
	55 x 20	SL200551 36m	SL2005529010 36m	bijela
			SL2005529011 2m	crna
			SL200552D1 2m	D1 aluminij
			SL200552D2 2m	D2 bukva
			SL200552D3 2m	D3 javor
			SL200552D4 2m	D4 trešnja
			SL200552D5 2m	D5 hrast
			SL200552D6 2m	D6 sucupira
				80 x 20
SL2008029011 2m	crna			
SL200802D1 2m	D1 aluminij			
SL200802D2 2m	D2 bukva			
SL200802D3 2m	D3 javor			
SL200802D4 2m	D4 trešnja			
SL200802D5 2m	D5 hrast			
SL200802D6 2m	D6 sucupira			
	115 x 20	SL201151 24m		
			SL2011529011 2m	crna

Dužina kanala

2000mm

Način isporuke

Osnova i poklopac se posebno naručuju.

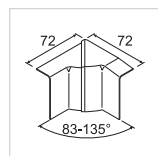

Unutrašnji ugao

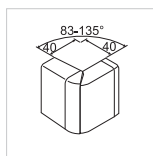

Vanjski ugao

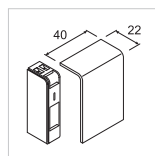

Završni komad

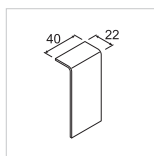

Spojnica poklopca

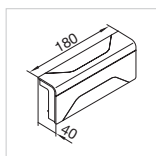

3D-račva za ateha i SL180x kanale

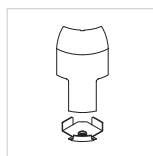

Povezujući ugao za EK kanale

SL2005549010

1 kom

SL2005539010

1 kom

SL2005569010

1 kom

SL2005579010

1 kom

SL2005589010

1 kom

SL20055819010

1 kom

SL2005549011

1 kom

SL2005539011

1 kom

SL2005569011

1 kom

SL2005579011

1 kom

SL2005589011

1 kom

SL20055819011

1 kom

SL200554D1

1 kom

SL200553D1

1 kom

SL200556D1

1 kom

SL200557D1

1 kom

SL200558D1

1 kom

SL2005581D1

1 kom

SL200554D2

1 kom

SL200553D2

1 kom

SL200556D2

1 kom

SL200557D2

1 kom

SL200554D3

1 kom

SL200553D3

1 kom

SL200556D3

1 kom

SL200557D3

1 kom

SL200554D4

1 kom

SL200553D4

1 kom

SL200556D4

1 kom

SL200557D4

1 kom

SL200554D5

1 kom

SL200553D5

1 kom

SL200556D5

1 kom

SL200557D5

1 kom

SL200554D6

1 kom

SL200553D6

1 kom

SL200556D6

1 kom

SL200557D6

1 kom

SL2008049010

1 kom

SL2008039010

1 kom

SL2008069010

1 kom

SL2008079010

1 kom

SL2008089010

1 kom

SL20080819010

1 kom

SL2008049011

1 kom

SL2008039011

1 kom

SL2008069011

1 kom

SL2008079011

1 kom

SL2008089011

1 kom

SL20080819011

1 kom

SL200804D1

1 kom

SL200803D1

1 kom

SL200806D1

1 kom

SL200807D1

1 kom

SL200808D1

1 kom

SL2008081D1

1 kom

SL200804D2

1 kom

SL200803D2

1 kom

SL200806D2

1 kom

SL200807D2

1 kom

SL200804D3

1 kom

SL200803D3

1 kom

SL200806D3

1 kom

SL200807D3

1 kom

SL200804D4

1 kom

SL200803D4

1 kom

SL200806D4

1 kom

SL200807D4

1 kom

SL200804D5

1 kom

SL200803D5

1 kom

SL200806D5

1 kom

SL200807D5

1 kom

SL200804D6

1 kom

SL200803D6

1 kom

SL200806D6

1 kom

SL200807D6

1 kom

SL2011549010

1 kom

SL2011539010

1 kom

SL2011569010

1 kom

SL2011579010

1 kom

SL2011589010

1 kom

SL20115819010

1 kom

SL2011549011

1 kom

SL2011539011

1 kom

SL2011569011

1 kom

SL2011579011

1 kom

SL2011589011

1 kom

SL20115819011

1 kom

- Lajsna kanali tehalit.SL LED sastoje se od kanala sa prozirnom prugom, LED trake, kao i nosača sa senzorom pokreta i transformatorom.
- Aktivacija putem senzora pokreta (opciono)
- Dostupni u dvije boje: crna i aluminij
- Mogućnost upravljanje putem Quicklink ili KNX



SL200801LED

Osnova kanala tehalit.SL LED

Za kanal (mm)	Pak.	Šifra
80 x 20	2m	SL200801LED



SL20080259011

Poklopac kanala tehalit.SL LED

Za kanal (mm)	Boja	Pak.	Šifra
80 x 20	■ crna	2m	SL20080259011
	■ D1 aluminij	2m	SL2008025D1



LED06WEISS

LED traka 6m

Karakteristike

- Boja: bijela
- Napajanje: 24V
- Dužina: 6m
- Zaštita IP68

Za kanal (mm)	Pak.	Šifra
80 x 20	1	LED06WEISS



SL200809LED9011

Nosač sa transformatorom

Karakteristike

- sa 1 transformatorom 30W LEDTR030
- za LED trake 6m LED06WEISS

Za kanal (mm)	Boja	Pak.	Šifra
80 x 20	■ crna	1	SL200809LED9011
	■ D1 aluminij	1	SL200809LEDD1



LEDTR030

Transformatori 24V

Karakteristike

- Ulazni napon: 230V/50Hz
- Izlazni napon: 24V DC (dvostruko)
- Dimenzije: 91 x 39,5 x 28,5 mm

Transformator 30W	In	Pak.	Šifra
- za 1 LED traku 6m - dimenzije V x D x Š (mm): 39,5 x 28,5 x 91	1,3A	1	LEDTR030
Transformator 100W	4,2A	1	LEDTR100
- za 1 LED traku 20m - dimenzije V x D x Š): 52 x 37 x 190			



LEDTR100

Nosač sa 2-strukom ŠUKO utičnicom

Karakteristike

- 2 ŠUKO utičnice
- Sa zaštitnim kontaktima

Za kanal (mm)	Boja	Pak.	Šifra
55 x 20	bijela	1	SL200559009010
	crna	1	SL200559009011
	D1 aluminij	1	SL20055900D1
80 x 20	bijela	1	SL200809009010
	crna	1	SL200809009011
	D1 aluminij	1	SL20080900D1
115 x 20	bijela	1	SL201159009010
	crna	1	SL201159009011



SL200809009010

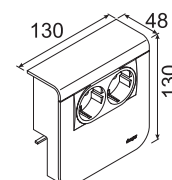

Elektromontažni
kanali

Prazni nosači za ugradnju podatkovnih utičnica

Karakteristike

- ukrasi nosača za uređaje se posebno naručuju

Za kanal (mm)	Boja	Pak.	Šifra
55 x 20	bijela	1	SL200559039010
	crna	1	SL200559039011
	D1 aluminij	1	SL20055903D1
	D2 bukva	1	SL20055903D2
	D3 javor	1	SL20055903D3
	D4 trešnja	1	SL20055903D4
	D5 hrast	1	SL20055903D5
	D6 sucupira	1	SL20055903D6
80 x 20	bijela	1	SL200809039010
	crna	1	SL200809039011
	D1 aluminij	1	SL20080903D1
	D2 bukva	1	SL20080903D2
	D3 javor	1	SL20080903D3
	D4 trešnja	1	SL20080903D4
	D5 hrast	1	SL20080903D5
	D6 sucupira	1	SL20080903D6
115 x 20	bijela	1	SL201159039010
	crna	1	SL201159039011



SL200809039010

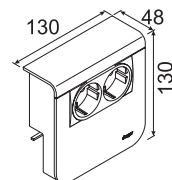

Ukrasi nosača uređaja

Za kanal (mm)	Boja	Pak.	Šifra
55 x 20	bijela	1	SL20055A9010
	crna	1	SL20055A9011
	D1 aluminij	1	SL20055AD1
	D2 bukva	1	SL20055AD2
	D3 javor	1	SL20055AD3
	D4 trešnja	1	SL20055AD4
	D5 hrast	1	SL20055AD5
	D6 sucupira	1	SL20055AD6
80 x 20	bijela	1	SL20080A9010
	crna	1	SL20080A9011
	D1 aluminij	1	SL20080AD1
	D2 bukva	1	SL20080AD2
	D3 javor	1	SL20080AD3
	D4 trešnja	1	SL20080AD4
	D5 hrast	1	SL20080AD5
	D6 sucupira	1	SL20080AD6
115 x 20	bijela	1	SL20115A9010
	crna	1	SL20115A9011



SL20055A9010

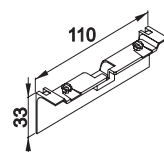
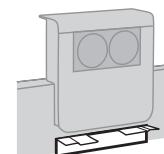







Karakteristike

- Kanal sa poklopcem
- Sa držačima kablova (osim kanala 24 x 13)
- Podesivi uglovi za bolje uklapanje prilikom montaže
- Standard EN50085-2-1
- Zaštita IP40, IK07

Materijali i boje

- Boja: bijela RAL9010
Materijal
- Kanal sa poklopcem PVC
 - Dodaci PC/ABS



	Dimenzije Š x D (mm)	Kanal sa poklopcem
	24 x 13	ATA122009010 84m
	24 x 13	ATA122019010 84m
	32 x 13	ATA123009010 60m
	32 x 13	ATA123019010 60m
	32 x 16	ATA163009010 50m
	32 x 16	ATA163019010 50m

Dužina kanala

Kanali 24x13mm, 32x13mm, 32x16mm: 2100mm

Držači kablova

Dva držača kablova po 1m (osim za kanal 24x13)

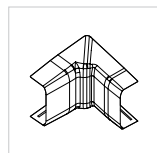

Podesivi unutrašnji ugao

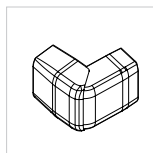

Podesivi vanjski ugao

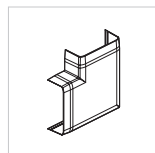

Ravni ugao

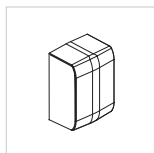

Završni element

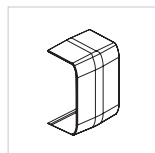

Poklopac spoja



T komad i obilaz oko ulaznog rama

ATA122049010
1 kom

ATA122039010
1 kom

ATA122059010
1 kom

ATA122069010
1 kom

ATA122079010
1 kom

ATA122089010
1 kom

ATA122049010
1 kom

ATA122039010
1 kom

ATA122059010
1 kom

ATA122069010
1 kom

ATA122079010
1 kom

ATA122089010
1 kom

ATA123049010
1 kom

ATA123039010
1 kom

ATA123059010
1 kom

ATA123069010
1 kom

ATA123079010
1 kom

ATA123089010
1 kom

ATA123049010
1 kom

ATA123039010
1 kom

ATA123059010
1 kom

ATA123069010
1 kom

ATA123079010
1 kom

ATA123089010
1 kom

ATA163049010
1 kom

ATA163039010
1 kom

ATA163059010
1 kom

ATA163069010
1 kom

ATA163079010
1 kom

ATA163089010
1 kom

ATA163049010
1 kom

ATA163039010
1 kom

ATA163059010
1 kom

ATA163069010
1 kom

ATA163079010
1 kom

ATA163089010
1 kom

Karakteristike

- Kanal sa poklopcem
- Sa držačima kablova
- Podesivi uglovi za bolje uklapanje prilikom montaže
- Standard EN50085-2-1
- Zaštita IP40, IK07

Materijali i boje

- Boja: bijela RAL9010
 Materijal
 - Kanal sa poklopcem PVC
 - Dodaci PC/ABS

Elektromontažni kanali



**Dimenzije
Š x D (mm)** **Kanal sa
poklopcem**

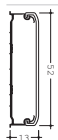

52 x 13 **ATA125009010**
48m

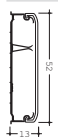

52 x 13 **ATA125019010**
48m



52 x 13 **ATA125029010**
48m



52 x 20 **ATA205009010**
32m



52 x 20 **ATA205019010**
32m



52 x 20 **ATA205029010**
32m



74 x 20 **ATA207529010**
24m

Dužina kanala

Kanali 52x13mm, 52x20mm, 74x20mm: 2000mm

Držači kablova

Dva držača kablova po 1m

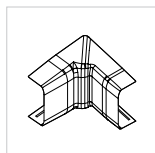

Podesivi unutrašnji ugao

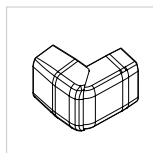

Podesivi vanjski ugao

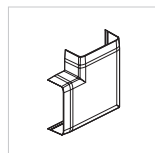

Ravni ugao

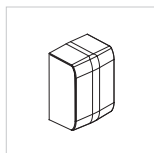

Završni komad

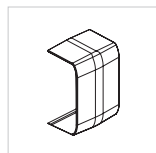

Poklopac spoja



T komad i obilaz oko ulaznog rama

ATA125049010
1 kom

ATA125039010
1 kom

ATA125059010
1 kom

ATA125069010
1 kom

ATA125079010
1 kom

ATA125089010
1 kom

ATA125049010
1 kom

ATA125039010
1 kom

ATA125059010
1 kom

ATA125069010
1 kom

ATA125079010
1 kom

ATA125089010
1 kom

ATA125049010
1 kom

ATA125039010
1 kom

ATA125059010
1 kom

ATA125069010
1 kom

ATA125079010
1 kom

ATA125089010
1 kom

ATA205049010
1 kom

ATA205039010
1 kom

ATA205059010
1 kom

ATA205069010
1 kom

ATA205079010
1 kom

ATA205089010
1 kom

ATA205049010
1 kom

ATA205039010
1 kom

ATA205059010
1 kom

ATA205069010
1 kom

ATA205079010
1 kom

ATA205089010
1 kom

ATA205049010
1 kom

ATA205039010
1 kom

ATA205059010
1 kom

ATA205069010
1 kom

ATA205079010
1 kom

ATA205089010
1 kom

ATA207549010
1 kom

ATA207539010
1 kom

ATA207559010
1 kom

ATA207569010
1 kom

ATA207579010
1 kom

ATA207589010
1 kom

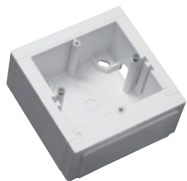

ATA806199010

Adapter za montažu uređaja

Karakteristike:

- Za ugradnju systo uređaja
- za ugradnju berker uređaja
- Materijal: ABS

Boja	Pak.	Šifra
bijela	1	ATA806199010



Elektromontažni kanal



ATA806099010

Univerzalni adapter za P/Ž elemente

Karakteristike:

- Za ugradnju systo uređaja
- za ugradnju berker uređaja
- Materijal: ABS

Boja	Pak.	Šifra
bijela	1	ATA806099010

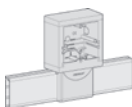

ATA707599010

Ugradne kutije

Materijal: PC-ABS

Dimenzije V x Š x D (mm)	Boja	Pak.	Šifra
75 x 75 x 32	bijela	1	ATA707599010
115 x 115 x 52	bijela	1	ATA711599010

Sistem kanala
tehalit.EK

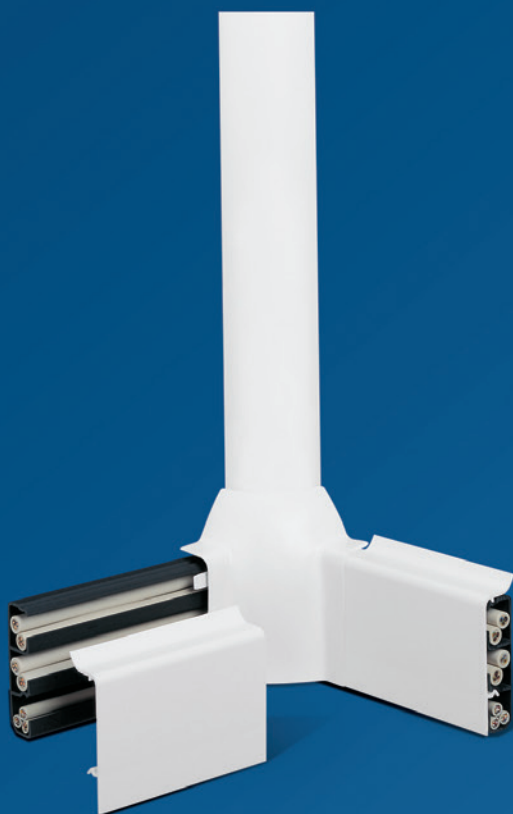

Sjajno uklapanje

Ugaoni kanali

tehalit.EK kanali su idealno rješenje za usmjeravanje kablova između stropa i poda jer su kompatibilni sa tehalit.ateha i tehalit.SL sistemima kanala.

:hager

Karakteristike

- Kanal sa poklopcem
- Montira se na uglove zidova za vertikalno kabliranje između stropa i poda
- Osnova sa rupama na dnu za jednostavnu i brzu montažu
- Posebni adapteri za povezivanje sa tehalit.SL/ateha
- Zaštita IP40, IK07

Materijali i boje

Boja: bijela RAL9010
Materijal: PVC

Elektromontažni
kanali



Dimenzije
Š x D (mm)

Kanal
sa poklopcem

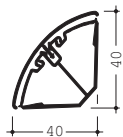

40 x 40

EK4004009010
5m

Dužina kanala
2500mm

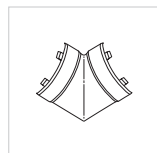

Unutrašnji ugao

L27719010
1 kom

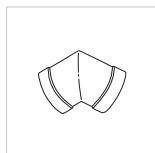

Vanjski ugao

L27729010
1 kom



Završni komad

L27739010
1 kom



T komad

L27799010
1 kom

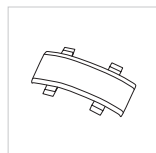

Spojnica poklopca

L27749010
1 kom

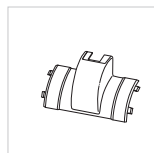

Adapter za spajanje
ATA 24 x 13
ATA 32 x 13
ATA 32 x 16

L27809010
1 kom

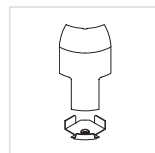

Adapter za spajanje sa SL

SL20055819010
1 kom

Parapetni kanali

tehalit.LFF univerzalni parapetni kanal je idealan za efikasno polaganje kablova u kancelarijama, poslovnim zgradama, proizvodnim halama, garažama, podrumima i hobi prostorijama, sa većim brojem kablova i potrebom istovremene ugradnje različitih uređaja.

Za direktno uklapanje uređaja i modula iz 45x45mm modularnog programa systo, tu su parapetni kanali GBD/GBA.

Sistem kanala integrisan u zid BKIS napravljen je od čeličnog lima i nudi širok izbor dijelova za oblikovanje.



tehalit.LFF Univerzalni parapetni kanali	320
tehalit.GBD Program parapetnih kanala od PVC za direktno uklapanje programa 45x45	324
tehalit.GBA Program parapetnih kanala od aluminija za direktno uklapanje programa 45x45	328
tehalit.BKIS Program kanala integriranih u zid	332
tehalit.CLM-clima Kanali za klima uređaje	340

Karakteristike

- Kanal sa poklopcem
- Ugrađeni spoj olakšava izravnavanje kanala
- Sa držačima kablova
- Izbušene rupe za montiranje u kanalu na razmaku od 125mm
- Dodaci za montiranje berker i systo uređaja
- Dodatni odvojni zidovi omogućavaju postavljanje vodova jake i slabe struje
- Podesivi zidovi za bolje uklapanje prilikom montaže
- Dijelovi za oblikovanje prekrivaju ivice kanala
- Standard EN 50085-2-1
- Zaštita IP40, IK07

Materijal i boje

- Boja:
- bijela RAL9010
 - aluminij ALU
- Materijal: PVC

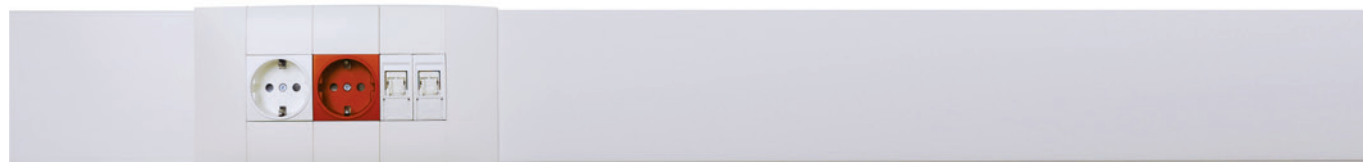

Dimenzije kanala V x D (mm)

Kanal sa poklopcem

Parapetni kanali

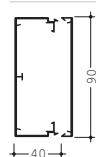

90 x 40

LFF4009009010
24m

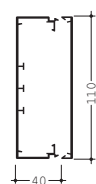

110 x 40

LFF4011009010
20m

bijela RAL9010

LFF401100ALU
20m

aluminij



60 x 60

LFF6009009010
16m

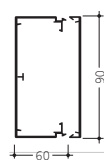

90 x 60

LFF6009009010
16m

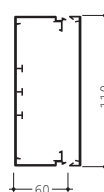

110 x 60

LFF6011009010
16m

Dužina kanala

2000mm

Isporuka

Osnova i poklopac;

- 4 držača kablova

- 2 elementa za povezivanje

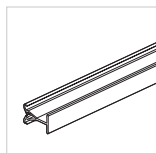

Pregrada (odvojni zid)

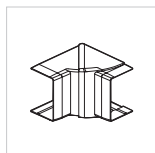

Unutrašnji ugao

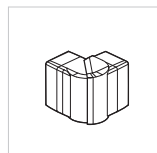

Vanjski ugao

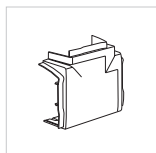

Ravni ugao

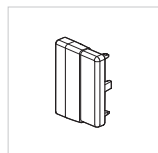

Završni element

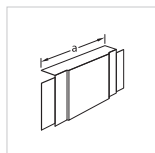

T komad

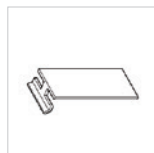

Maska spoja osnove



Maska spoja poklopca

Parapetni kanali

M2024 2m	LFF400949010 1 kom	LFF400939010 1 kom	LFF400959010 1 kom	LFF600969010 1 kom	M54569010 1 kom	LFF60J9010 1 par	LFF600979010 1 kom
--------------------	------------------------------	------------------------------	------------------------------	------------------------------	---------------------------	----------------------------	------------------------------

M2024 2m	LFF401149010 1 kom	LFF401139010 1 kom	LFF401159010 1 kom	LFF601169010 1 kom	M54169010 1 kom	LFF60J9010 1 par	LFF601179010 1 kom
--------------------	------------------------------	------------------------------	------------------------------	------------------------------	---------------------------	----------------------------	------------------------------

M2024 2m	LFF40114ALU 1 kom	LFF40113ALU 1 kom	LFF40115ALU 1 kom	LFF60116ALU 1 kom	M5416ALU 1 kom	LFF60JALU 1 par	LFF60117ALU 1 kom
--------------------	-----------------------------	-----------------------------	-----------------------------	-----------------------------	--------------------------	---------------------------	-----------------------------

M2026 2m	LFF600649010 1 kom	LFF600639010 1 kom	LFF600659010 1 kom	LFF600669010 1 kom	M54469010 1 kom	LFF60J9010 1 par	LFF600679010 1 kom
--------------------	------------------------------	------------------------------	------------------------------	------------------------------	---------------------------	----------------------------	------------------------------

M2026 2m	LFF600949010 1 kom	LFF600939010 1 kom	LFF600959010 1 kom	LFF600969010 1 kom	M54669010 1 kom	LFF60J9010 1 par	LFF600979010 1 kom
--------------------	------------------------------	------------------------------	------------------------------	------------------------------	---------------------------	----------------------------	------------------------------

M2026 2m	LFF601149010 1 kom	LFF601139010 1 kom	LFF601159010 1 kom	LFF601169010 1 kom	M55069010 1 kom	LFF60J9010 1 par	LFF601179010 1 kom
--------------------	------------------------------	------------------------------	------------------------------	------------------------------	---------------------------	----------------------------	------------------------------

Montaža uređaja 45 x 45mm

- Prednji okviri 2, 4, 6-struki

- Boja: bijela i aluminij

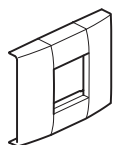

LFF71H0909010

Prednji okvir za 2 elementa

Za kanale dimenzija (mm)	Boja	Pak.	Šifra
90 x 40 / 90 x 60	bijela	1	LFF71H0909010
110 x 40 / 110 x 60	bijela	1	LFF71H1109010
110 x 40	aluminij	1	LFF71H110ALU

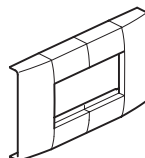

LFF72H0909010

Prednji okvir za 4 elementa

Za kanale dimenzija (mm)	Boja	Pak.	Šifra
90 x 40 / 90 x 60	bijela	1	LFF72H0909010
110 x 40 / 110 x 60	bijela	1	LFF72H1109010
110 x 40	aluminij	1	LFF72H110ALU

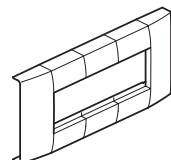

LFF73H0909010

Prednji okvir za 6 elemenata

Za kanale dimenzija (mm)	Boja	Pak.	Šifra
90 x 40 / 90 x 60	bijela	1	LFF73H0909010
110 x 40 / 110 x 60	bijela	1	LFF73H1109010
110 x 40	aluminij	1	LFF73H110ALU

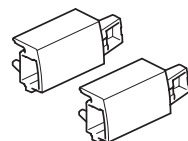

LFF71H0999010

Elementi za proširenje okvira

Karakteristike:

- dostupni u setovima
- 1 set = 5 parova

Za kanale dimenzija (mm)	Boja	Pak.	Šifra
90 x 40 / 90 x 60	bijela	1 set	LFF71H0999010
110 x 40 / 110 x 60	bijela	1 set	LFF71H1199010
110 x 40	aluminij	1 set	LFF71H119ALU

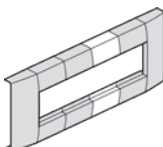

LFF73H0909010
+ LFF71H0999010

Montaža standardnih programa 60mm

Nizajući nosač za 1 uređaj

Karakteristike:

- mogućnost ugradnje više okvira standardnih programa 60mm

Za kanale	Boja	Pak.	Šifra
90 x 40, 90 x 60	 bijela	1	LFF71U0909010
110 x 40, 110 x 60	 bijela	1	LFF71U1109010
110 x 40	 aluminij	1	LFF71U110ALU

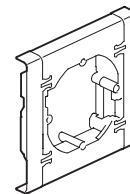

LFF71U0909010

Dodatna oprema za zaštitu

Izolacioni poklopac za uređaje

Za uređaje	Pak.	Šifra
Standardni program 60mm	1	LFF79U
Modularni program 45x45 mm	1	LFF79H

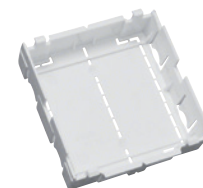

LFF79U

Parapetni
kanali

Nosač osigurača

Za uređaje	Pak.	Šifra
širine 2 modula (2■)	1	L4760



L4760

Karakteristike

- Kanal sa poklopcem
- Direktno uklapanje uređaja modularnog programa 45x45 (systo)
- Širok izbor dimenzija od 54x54mm do 207x54mm
- Sa 2 ili 3 pregrade (odvojna zida) za sigurno postavljanje vodova jake i slabe struje
- Izbušene rupe za montiranje u kanalu na razmaku od 125mm
- Podesivi zidovi za bolje uklapanje prilikom montaže
- Dijelovi za oblikovanje prekrivaju ivice kanala
- Standard EN 50085-2-1
- Zaštita IP40, IK07

Materijal i boje

Boja : bijela RAL9010
Materijal: PVC

Dužina kanala

2000mm

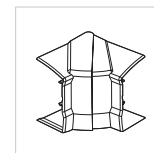
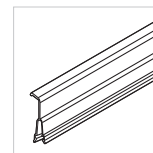

Parapetni kanali

Dimenzije kanala V x D (mm)

Kanal sa poklopcem

Pregrada (crna boja)

Unutrašnji ugao podesivi 83° -140°



54 x 54

GBD5005009010
16m

L4369
2m



85 x 54

GBD5008509010
16m

L4369
2m

L44719010
1 kom



105 x 54

GBD5010009010
16m

L4369
2m

L43619010
1 kom

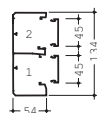

134 x 54

GBD5013109010
12m

L4369
2m

L43919010
1 kom

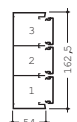

162,5 x 54

GBD5016109010
8m

L4369
2m

L43419010
1 kom

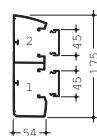

175 x 54

GBD5016009010
8m

L4369
2m

L43819010
1 kom

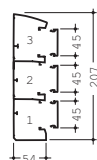

207 x 54

GBD5019009010
8m

L4369
2m

L44119010
1 kom

Isporuka

Kanal sa poklopcem - obloženi zaštitnom folijom.



Unutrašnji ugao

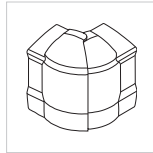

Vanjski ugao
podesivi 83°-140°

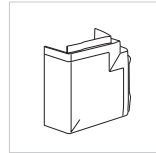

Ravni ugao

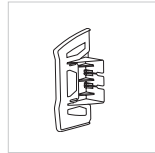

Završni element



Slijepi poklopac
za zatvaranje
modularnih
mjesta

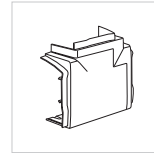

T komad

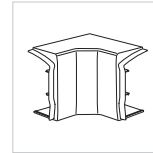

Unutrašnji ugao
3D

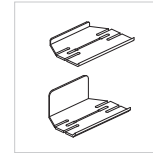

Spojni par

Parapetni kanali

L44339010
1 kom

L4389
1 kom

L44729010
1 kom

L44789010
1 kom

L44739010
1 kom

L4389
1 kom

L44779010
1 kom

L44669010
1 set (2 kom)

L43649010
1 kom

L43629010
1 kom

L43689010
1 kom

L43639010
1 kom

L4389
1 kom

L43519010
1 kom

L43529010
1 kom

L44609010
1 set (2 kom)

L43949010
1 kom

L43929010
1 kom

L43989010
1 kom

L43939010
1 kom

L4389
1 kom

L43579010
1 kom

L43549010
1 kom

L44639010
1 set (2 kom)

L43459010
1 kom

L43429010
1 kom

L43489010
1 kom

L43439010
1 kom

L4389
1 kom

L43479010
1 kom

L43569010
1 kom

L44659010
1 set (2 kom)

L43849010
1 kom

L43829010
1 kom

L43889010
1 kom

L43839010
1 kom

L4389
1 kom

L43559010
1 kom

L43569010
1 kom

L44629010
1 set (2 kom)

L44149010
1 kom

L44129010
1 kom

L44189010
1 kom

L44139010
1 kom

L4389
1 kom

L43599010
1 kom

L44649010
1 set (2 kom)

tehalit.GBD crni

Kanali za direktno uklapanje programa 45x45mm

Karakteristike

- Kanal sa poklopcem
- Direktno uklapanje uređaja modularnog programa 45x45 (systo)
- Sa 2 ili 3 pregrade (odvojna zida) za sigurno postavljanje vodova jake i slabe struje
- Izbušene rupe za montiranje u kanalu na razmaku od 125mm
- Podesivi zidovi za bolje uklapanje prilikom montaže
- Dijelovi za oblikovanje prekrivaju ivice kanala
- Standard EN 50085-2-1
- Zaštita IP40, IK07

Materijal i boje

Boja : crna RAL9011
Materijal: PVC

Dužina kanala

2000mm



Parapetni kanali

Dimenzije kanala
V x D (mm)

Kanal sa poklopcem



54 x 54

★ [GBD5005009011](#)
16m



85 x 54

★ [GBD5008509011](#)
16m

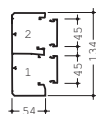

134 x 54

★ [GBD5013109011](#)
12m

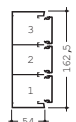

162,5 x 54

★ [GBD5016109011](#)
8m

Isporka

Kanal sa poklopcem - obloženi zaštitnom folijom.

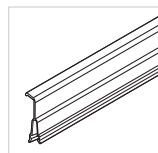

Pregrada
(crna boja)

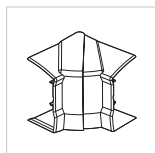

Unutrašnji ugao
podesivi 83° - 140°

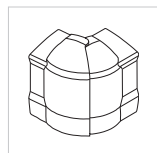

Vanjski ugao
podesivi 83° - 140°



Ravni ugao

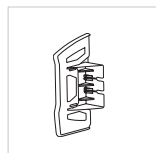

Završni element



Slijepi poklopac
za zatvaranje
modularnih
mjestaja

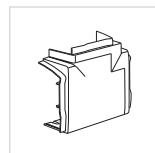

T komad

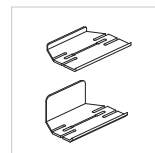

Spojni par

Parapetni
kanali

L4369
2m

★ **L44339011**
1 kom

★ **L43899011**
1 kom

L4369
2m

★ **L44719011**
1 kom

★ **L44729011**
1 kom

★ **L44789011**
1 kom

★ **L44739011**
1 kom

★ **L43899011**
1 kom

★ **L44779011**
1 kom

L44669010
1 set (2 kom)

L4369
2m

★ **L43919011**
1 kom

★ **L43929011**
1 kom

★ **L43989011**
1 kom

★ **L43939011**
1 kom

★ **L43899011**
1 kom

★ **L43579011**
1 kom

L44639010
1 set (2 kom)

L4369
2m

★ **L43419011**
1 kom

★ **L43429011**
1 kom

★ **L43489011**
1 kom

★ **L43439011**
1 kom

★ **L43899011**
1 kom

★ **L43479011**
1 kom

L44659010
1 set (2 kom)

tehalit.GBA od aluminija

Kanali za direktno uklapanje programa 45x45mm

Karakteristike

- Direktno uklapanje uređaja modularnog programa 45x45 (systo)
- Sa 2 ili 3 pregrade (odvojna zida) za sigurno postavljanje vodova jake i slabe struje
- Izbušene rupe za montiranje u kanalu na razmaku od 125mm
- Podesivi zidovi za bolje uklapanje prilikom montaže
- Dijelovi za oblikovanje prekrivaju ivice kanala
- Standard EN 50085-2-1
- Zaštita IP40, IK07

Materijal

Kanal i poklopac: eloksirani aluminij
Ostali elementi: ABS plastika, boje aluminij

Dužina kanala

2000mm

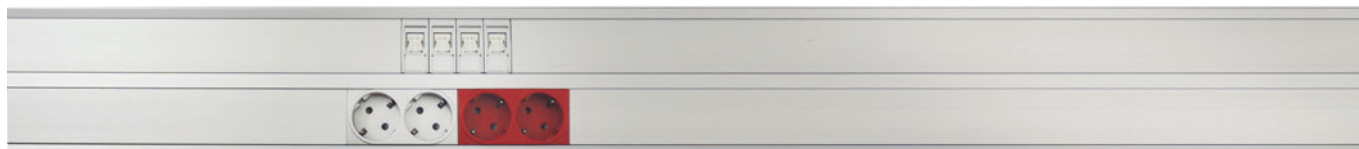

Parapetni kanali

	Dimenzije kanala V x D (mm)	Osnova kanala	Poklopac kanala
	54 x 54	GBA500501ALU 24m	GBA452ALU 24m
	85 x 54	GBA500851ALU 12m	GBA452ALU 24m
	134 x 54	GBA501311ALU 12m	GBA452ALU 24m
	162,5 x 54	GBA501611ALU 8m	GBA452ALU 24m

Isporka

Osnova i poklopac se naručuju posebno. Obloženi su zaštitnom folijom.

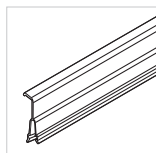

Pregrada
(PVC)

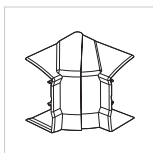

Unutrašnji ugao

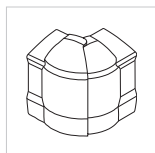

Vanjski ugao



Ravni ugao

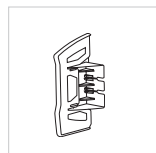

Završni element



Slijepi poklopac za zatvaranje modularnih mjesta

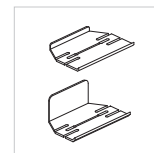

Spojni par (čelik)

L4369
2m

L4433ALU
1 kom

★ **L4389ALU**
1 kom

L4369
2m

L4471ALU
1 kom

L4472ALU
1 kom

L4478ALU
1 kom

L4473ALU
1 kom

★ **L4389ALU**
1 kom

L4467VERZ
1 set (2 kom)

L4369
2m

L4391ALU
1 kom

L4392ALU
1 kom

L4398ALU
1 kom

L4393ALU
1 kom

★ **L4389ALU**
1 kom

L4467VERZ
1 set (2 kom)

L4341ALU
1 kom

L4342ALU
1 kom

L4348ALU
1 kom

L4343ALU
1 kom

★ **L4389ALU**
1 kom

L4467VERZ
1 set (2 kom)

Dodatna oprema za zaštitu



L4760

Nosač osigurača

Za uređaje:	Pak.	Šifra
širine 2 modula (2)	1	L4760

Set za uzemljenje za tehalit.GBA



L5802

Set za uzemljenje

Opis	Materijal	Pak.	Šifra
Set za uzemljenje (1 set 25 pari)	čelik	1 set	L5802
Klema za uzemljenje 10mm ²	čelik	1	L4187CHRO



L4187CHRO



L4181NGE

Kabal za uzemljenje 4mm²

Opis	Pak.	Šifra
Kabal za uzemljenje dužine 150mm	1	L4181NGE
Kabal za uzemljenje dužine 300mm	1	L4182NGE
Kabal za uzemljenje dužine 600mm	1	L4183NGE

Parapetni
kanali

Sistem aluminijskih kanala
tehalit.GBA

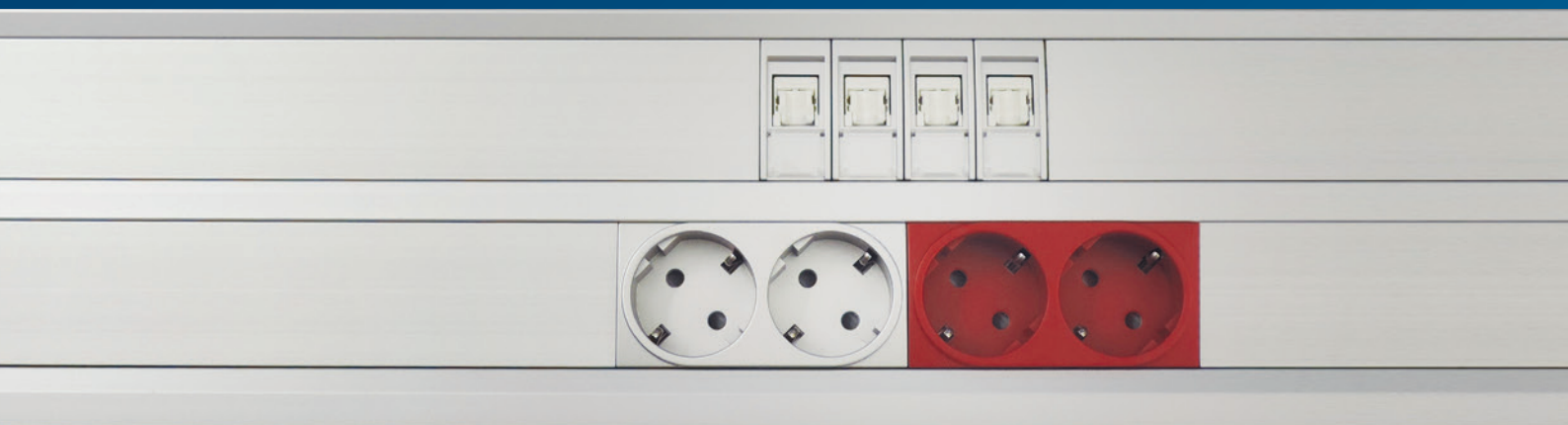

Izdržljivost sa dizajnom

Aluminijski parapetni kanali su unaprijeđeni Hagerov prijedlog za moderni profesionalni prostor. Njihov elegantni dizajn zadovoljit će estetske potrebe svakog prostora dok njihova funkcionalnost i kompatibilnost sa modularnim programom 45x45 nudi širok izbor ugradnih rješenja za razvod energije, podataka i mreže.

:hager

Karakteristike

- Sistem parapetnog kanala integrisanog u zid
- Sastoji se od: bočnih profila, koji se pričvršćuju pomoću montažnog nosača, i poklopca (80 mm)

- Montaža kao jednodijelni ili dvodijelni kanal
- Za 2m kompletnog kanala je potrebno 4m profila stranice, 2m poklopca i unutrašnji nosač (za svaki glavni nosač se naručuje po 1kom)

Materijal

- Profili: čelični lim
- Montažni nosači: Poliamid (PA)



BKIS2513019010

BKIS bočni profil za dupli rigips, čelični lim

Za dupli rigips (debljine 25mm)

Dužina

2000mm

Materijal

čelični lim

Opis	Boja	Pak.	Šifra
Bočni profil BKIS 25x130/230mm	prometno bijela	32	★ BKIS2513019016
Bočni profil BKIS 25x130/230mm	čista bijela	32	BKIS2513019010
Bočni profil BKIS 25x130/230mm	grafitna crna	32	BKIS2513019011
Bočni profil BKIS 25x130/230mm	pocinčano	32	BKIS251301VERZ



BKIS251301M9016

BKIS srednji profil za rigips i dupli rigips, čelični lim

Za rigips (debljine 12,5mm) i dupli rigips (debljine 25mm)

Dužina

2000mm

Materijal

čelični lim

Opis	Boja	Pak.	Šifra
Srednji profil BKIS 12,5/25x130/230mm	prometno bijela	16	★ BKIS251301M9016
Srednji profil BKIS 12,5/25x130/230mm	čista bijela	16	BKIS251301M9010
Srednji profil BKIS 12,5/25x130/230mm	grafitna crna	16	BKIS251301M9011
Srednji profil BKIS 12,5/25x130/230mm	pocinčano	16	BKIS251301MVERZ



BRS08029016

Poklopac, čelični lim

Dužina

2000mm

Širina poklopca

80mm

Materijal

čelični lim

Opis	Boja	Pak.	Šifra
Poklopac 80mm	prometno bijela	32	★ BRS08029016
Poklopac 80mm	čista bijela	32	BRS08029010
Poklopac 80mm	grafitna crna	32	BRS08029011
Poklopac 80mm	pocinčano	32	BRS0802VERZ



BKIS251303E9016

BKIS vanjski ugao za dupli rigips, čelični lim

Za dupli rigips (debljine 25mm)

Sa dvije spojnice BKISKPE

Materijal

čelični lim

Opis	Boja	Pak.	Šifra
Vanjski ugao BKIS 25x130, poklopac 80mm	prometno bijela	1	★ BKIS251303E9016
Vanjski ugao BKIS 25x130, poklopac 80mm	čista bijela	1	BKIS251303E9010
Vanjski ugao BKIS 25x130, poklopac 80mm	grafitna crna	1	BKIS251303E9011
Vanjski ugao BKIS 25x130, poklopac 80mm	pocinčano	1	BKIS251303EVERZ



BKIS251303D9016

BKIS dvodijelni vanjski ugao za dupli rigips, čelični lim

Za dupli rigips (debljine 25mm)

Sa dvije spojnice BKISKPD

Materijal

čelični lim

Opis	Boja	Pak.	Šifra
Dvodijelni vanjski ugao BKIS 25x230, poklopac 2x80mm	prometno bijela	1	★ BKIS251303D9016
Dvodijelni vanjski ugao BKIS 25x230, poklopac 2x80mm	čista bijela	1	BKIS251303D9010
Dvodijelni vanjski ugao BKIS 25x230, poklopac 2x80mm	grafitna crna	1	BKIS251303ED9011
Dvodijelni vanjski ugao BKIS 25x230, poklopac 2x80mm	pocinčano	1	BKIS251303DVERZ

BKIS unutrašnji ugao za dupli rigips, čelični lim

Za dupli rigips (debljine 25mm)
Sa dvije spojnice BKISKPE
Materijal

čelični lim

Opis	Boja	Pak.	Šifra
Unutrašnji ugao BKIS 25x130mm, poklopac 80mm	prometno bijela	1	★ BKIS251304E9016
Unutrašnji ugao BKIS 25x130mm, poklopac 80mm	čista bijela	1	BKIS251304E9010
Unutrašnji ugao BKIS 25x130mm, poklopac 80mm	grafitna crna	1	BKIS251304E9010
Unutrašnji ugao BKIS 25x130mm, poklopac 80mm	pocinčano	1	BKIS251304EVERZ



BKIS251304E9016

BKIS dvodijelni unutrašnji ugao za dupli rigips, čelični lim

Za dupli rigips (debljine 25mm)
Sa dvije spojnice BKISKPD
Materijal

čelični lim

Opis	Boja	Pak.	Šifra
Dvodijelni unutrašnji ugao BKIS 25x230mm, poklopac 2x80mm	prometno bijela	1	★ BKIS251304D9016
Dvodijelni unutrašnji ugao BKIS 25x230mm, poklopac 2x80mm	čista bijela	1	BKIS251304D9010
Dvodijelni unutrašnji ugao BKIS 25x230mm, poklopac 2x80mm	grafitna crna	1	BKIS251304D9011
Dvodijelni unutrašnji ugao BKIS 25x230mm, poklopac 2x80mm	pocinčano	1	BKIS251304DVERZ

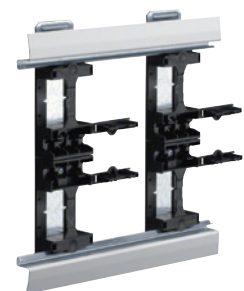

BKIS251304D9016

Parapetni
kanali

BKIS ravni ugao za dupli rigips, čelični lim

Za dupli rigips (debljine 25mm)
Sa tri spojnice BKISKPE
Materijal

čelični lim

Opis	Boja	Pak.	Šifra
Ravni ugao BKIS 25x130mm, poklopac 80mm	prometno bijela	1	★ BKIS251305E9016
Ravni ugao BKIS 25x130mm, poklopac 80mm	čista bijela	1	BKIS251305E9010
Ravni ugao BKIS 25x130mm, poklopac 80mm	grafitna crna	1	BKIS251305E9011
Ravni ugao BKIS 25x130mm, poklopac 80mm	pocinčano	1	BKIS251305EVERZ



BKIS251305E9016

BKIS dvodijelni ravni ugao za dupli rigips, čelični lim

Za dupli rigips (debljine 25mm)
Sa tri spojnice BKISKPD
Materijal

čelični lim

Opis	Boja	Pak.	Šifra
Dvodijelni ravni ugao BKIS 25x230mm, poklopac 2x80mm	prometno bijela	1	★ BKIS251305D9016
Dvodijelni ravni ugao BKIS 25x230mm, poklopac 2x80mm	čista bijela	1	BKIS251305D9010
Dvodijelni ravni ugao BKIS 25x230mm, poklopac 2x80mm	grafitna crna	1	BKIS251305D9011
Dvodijelni ravni ugao BKIS 25x230mm, poklopac 2x80mm	pocinčano	1	BKIS251305DVERZ



BKIS251305D9016

BKIS završni element za dupli rigips, čelični lim

Za dupli rigips (debljine 25mm)
Materijal

čelični lim

Opis	Boja	Pak.	Šifra
Završni element BKIS 25x130mm, poklopac 80mm	prometno bijela	1	★ BKIS251306E9016
Završni element BKIS 25x130mm, poklopac 80mm	čista bijela	1	BKIS251306E9010
Završni element BKIS 25x130mm, poklopac 80mm	grafitna crna	1	BKIS251306E9011
Završni element BKIS 25x130mm, poklopac 80mm	pocinčano	1	BKIS251306EVERZ



BKIS251306E9016



BKIS251306D9016

BKIS dvodijelni završni element za dupli rigips, čelični lim

Za dupli rigips (debljine 25mm)

Za dvodijelni kanal

Materijal

čelični lim

Opis	Boja	Pak.	Šifra
Dvodijelni završni element BKIS 25x230mm, poklopac 2x80mm	prometno bijela	1	★ BKIS251306D9016
Dvodijelni završni element BKIS 25x230mm, poklopac 2x80mm	čista bijela	1	BKIS251306D9010
Dvodijelni završni element BKIS 25x230mm, poklopac 2x80mm	grafitna crna	1	BKIS251306D9011
Dvodijelni završni element BKIS 25x230mm, poklopac 2x80mm	pocinčano	1	BKIS251306DVERZ



BKIS251308E9016

BKIS T komad za dupli rigips, čelični lim

Za dupli rigips (debljine 25mm)

Sa četiri spojnice BKISKPE

Materijal

čelični lim

Opis	Boja	Pak.	Šifra
T komad BKIS 25x130, poklopac 80mm	prometno bijela	1	★ BKIS251308E9016
T komad BKIS 25x130, poklopac 80mm	čista bijela	1	BKIS251308E9010
T komad BKIS 25x130, poklopac 80mm	grafitna crna	1	BKIS251308E9011
T komad BKIS 25x130, poklopac 80mm	pocinčano	1	BKIS251308EVERZ

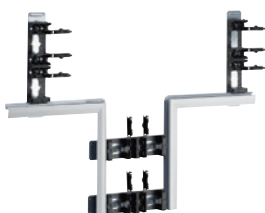

BKIS251308D9016

BKIS dvodijelni T komad za dupli rigips, čelični lim

Za dupli rigips (debljine 25mm)

Sa četiri spojnice BKISKPD

Materijal

čelični lim

Opis	Boja	Pak.	Šifra
Dvodijelni T komad BKIS 25x230, poklopac 2x80mm	prometno bijela	1	★ BKIS251308D9016
Dvodijelni T komad BKIS 25x230, poklopac 2x80mm	čista bijela	1	BKIS251308D9010
Dvodijelni T komad BKIS 25x230, poklopac 2x80mm	grafitna crna	1	BKIS251308D9011
Dvodijelni T komad BKIS 25x230, poklopac 2x80mm	pocinčano	1	BKIS251308DVERZ

Karakteristike

- Sistem parapetnog kanala integriranog u zid
- Sastoji se od: profila stranice koji se pričvršćuju pomoću montažnog nosača i poklopca (80mm)

- Montaža kao jednodijelni ili dvodijelni kanal
- Za 2m kompletnog kanala je potrebno 4m profila stranice, 2m poklopca i unutrašnji nosač (za svaki glavni nosač se naručuje po 1kom)

Materijal

- Profili: čelični lim
- Montažni nosači: Poliamid (PA)

BKIS bočni profil za rigips, čelični lim

Za rigips (debljine 12,5mm)
Dužina 2000mm
Materijal čelični lim



BKIS1213019016

Opis	Boja	Pak.	Šifra
Bočni profil BKIS 12,5x130/230mm	prometno bijela	32	★ BKIS1213019016
Bočni profil BKIS 12,5x130/230mm	čista bijela	32	BKIS1213019010
Bočni profil BKIS 12,5x130/230mm	grafitna crna	32	BKIS1213019011
Bočni profil BKIS 12,5x130/230mm	pocinčano	32	BKIS121301VERZ

BKIS srednji profil za rigips i dupli rigips, čelični lim

Za rigips (debljine 12,5mm) i dupli rigips (debljine 25mm)
Dužina 2000mm
Materijal čelični lim



BKIS251301M9016

Opis	Boja	Pak.	Šifra
Srednji profil BKIS 12,5/25x130/230mm	prometno bijela	16	★ BKIS251301M9016
Srednji profil BKIS 12,5/25x130/230mm	čista bijela	16	BKIS251301M9010
Srednji profil BKIS 12,5/25x130/230mm	grafitna crna	16	BKIS251301M9011
Srednji profil BKIS 12,5/25x130/230mm	pocinčano	16	BKIS251301MVERZ

Poklopac, čelični lim

Dužina 2000mm
Širina poklopca 80mm
Materijal čelični lim



BRS08029016

Opis	Boja	Pak.	Šifra
Poklopac 80mm	prometno bijela	32	★ BRS08029016
Poklopac 80mm	čista bijela	32	BRS08029010
Poklopac 80mm	grafitna crna	32	BRS08029011
Poklopac 80mm	pocinčano	32	BRS0802VERZ

BKIS vanjski ugao za rigips, čelični lim

Za rigips (debljine 12,5mm)
Sa dvije spojnice BKISKPE
Materijal čelični lim



BKIS121303E9016

Opis	Boja	Pak.	Šifra
Vanjski ugao BKIS 12,5x130, poklopac 80mm	prometno bijela	1	★ BKIS121303E9016
Vanjski ugao BKIS 12,5x130, poklopac 80mm	čista bijela	1	BKIS121303E9010
Vanjski ugao BKIS 12,5x130, poklopac 80mm	grafitna crna	1	BKIS121303E9011
Vanjski ugao BKIS 12,5x130, poklopac 80mm	pocinčano	1	BKIS121303EVERZ

BKIS dvodijelni vanjski ugao za rigips, čelični lim

Za rigips (debljine 12,5mm)
Sa dvije spojnice BKISKPD
Materijal čelični lim



BKIS121303D9016

Opis	Boja	Pak.	Šifra
Dvodijelni vanjski ugao BKIS 25x230, poklopac 2x80mm	prometno bijela	1	★ BKIS121303D9016
Dvodijelni vanjski ugao BKIS 25x230, poklopac 2x80mm	čista bijela	1	BKIS121303D9010
Dvodijelni vanjski ugao BKIS 25x230, poklopac 2x80mm	grafitna crna	1	BKIS121303ED9011
Dvodijelni vanjski ugao BKIS 25x230, poklopac 2x80mm	pocinčano	1	BKIS121303DVERZ

tehalit.BKIS

Čelični parapetni kanal za rigips (12,5mm)



BKIS unutrašnji ugao za rigips, čelični lim

Za rigips (debljine 12,5mm)
Sa dvije spojnice BKISKPE
Materijal

čelični lim

Opis	Boja	Pak.	Šifra
Unutrašnji ugao BKIS 12,5x130mm, poklopac 80mm	prometno bijela	1	★ BKIS121304E9016
Unutrašnji ugao BKIS 12,5x130mm, poklopac 80mm	čista bijela	1	BKIS121304E9010
Unutrašnji ugao BKIS 12,5x130mm, poklopac 80mm	grafitna crna	1	BKIS121304E9010
Unutrašnji ugao BKIS 12,5x130mm, poklopac 80mm	pocinčano	1	BKIS121304EVERZ

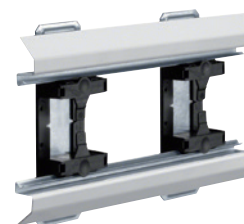

BKIS121304E9016

BKIS dvodijelni unutrašnji ugao za rigips, čelični lim

Za rigips (debljine 12,5mm)
Sa dvije spojnice BKISKPD
Materijal

čelični lim

Opis	Boja	Pak.	Šifra
Dvodijelni unutrašnji ugao BKIS 12,5x230mm, poklopac 2x80mm	prometno bijela	1	★ BKIS121304D9016
Dvodijelni unutrašnji ugao BKIS 12,5x230mm, poklopac 2x80mm	čista bijela	1	BKIS121304D9010
Dvodijelni unutrašnji ugao BKIS 12,5x230mm, poklopac 2x80mm	grafitna crna	1	BKIS121304D9011
Dvodijelni unutrašnji ugao BKIS 12,5x230mm, poklopac 2x80mm	pocinčano	1	BKIS121304DVERZ

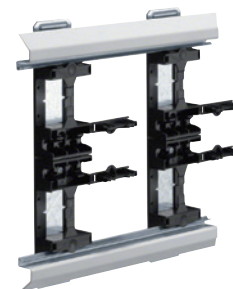

BKIS121304D9016

BKIS ravni ugao za rigips, čelični lim

Za rigips (debljine 12,5mm)
Sa tri spojnice BKISKPE
Materijal

čelični lim

Opis	Boja	Pak.	Šifra
Ravni ugao BKIS 12,5x130mm, poklopac 80mm	prometno bijela	1	★ BKIS121305E9016
Ravni ugao BKIS 12,5x130mm, poklopac 80mm	čista bijela	1	BKIS121305E9010
Ravni ugao BKIS 12,5x130mm, poklopac 80mm	grafitna crna	1	BKIS121305E9011
Ravni ugao BKIS 12,5x130mm, poklopac 80mm	pocinčano	1	BKIS121305EVERZ



BKIS121305E9016

BKIS dvodijelni ravni ugao za rigips, čelični lim

Za rigips (debljine 12,5mm)
Sa tri spojnice BKISKPD
Materijal

čelični lim

Opis	Boja	Pak.	Šifra
Dvodijelni ravni ugao BKIS 12,5x230mm, poklopac 2x80mm	prometno bijela	1	★ BKIS121305D9016
Dvodijelni ravni ugao BKIS 12,5x230mm, poklopac 2x80mm	čista bijela	1	BKIS121305D9010
Dvodijelni ravni ugao BKIS 12,5x230mm, poklopac 2x80mm	grafitna crna	1	BKIS121305D9011
Dvodijelni ravni ugao BKIS 12,5x230mm, poklopac 2x80mm	pocinčano	1	BKIS121305DVERZ



BKIS121305D9016

BKIS završni element za rigips, čelični lim

Za rigips (debljine 12,5mm)
Materijal

čelični lim

Opis	Boja	Pak.	Šifra
Završni element BKIS 12,5x130mm, poklopac 80mm	prometno bijela	1	★ BKIS121306E9016
Završni element BKIS 12,5x130mm, poklopac 80mm	čista bijela	1	BKIS121306E9010
Završni element BKIS 12,5x130mm, poklopac 80mm	grafitna crna	1	BKIS121306E9011
Završni element BKIS 12,5x130mm, poklopac 80mm	pocinčano	1	BKIS121306EVERZ



BKIS121306E9016

BKIS dvodijelni završni element za rigips, čelični lim

Za rigips (debljine 12,5mm)
Za dvodijelni kanal
Materijal

čelični lim

Opis	Boja	Pak.	Šifra
Dvodijelni završni element BKIS 12,5x230mm, poklopac 2x80mm	prometno bijela	1	★ BKIS121306D9016
Dvodijelni završni element BKIS 12,5x230mm, poklopac 2x80mm	čista bijela	1	BKIS121306D9010
Dvodijelni završni element BKIS 12,5x230mm, poklopac 2x80mm	grafitna crna	1	BKIS121306D9011
Dvodijelni završni element BKIS 12,5x230mm, poklopac 2x80mm	pocinčano	1	BKIS121306DVERZ



BKIS121306D9016

BKIS T komad za dupli rigips, čelični lim

Za rigips (debljine 12,5mm)
Sa četiri spojnice BKISKPE
Materijal

čelični lim

Opis	Boja	Pak.	Šifra
T komad BKIS 12,5x130, poklopac 80mm	prometno bijela	1	★ BKIS121308E9016
T komad BKIS 12,5x130, poklopac 80mm	čista bijela	1	BKIS121308E9010
T komad BKIS 12,5x130, poklopac 80mm	grafitna crna	1	BKIS121308E9011
T komad BKIS 12,5x130, poklopac 80mm	pocinčano	1	BKIS121308EVERZ



BKIS121308E9016

Parapetni
kanali

BKIS dvodijelni T komad za dupli rigips, čelični lim

Za rigips (debljine 12,5mm)
Sa četiri spojnice BKISKPD
Materijal

čelični lim

Opis	Boja	Pak.	Šifra
Dvodijelni T komad BKIS 12x230, poklopac 2x80mm	prometno bijela	1	★ BKIS121308E9016
Dvodijelni T komad BKIS 12x230, poklopac 2x80mm	čista bijela	1	BKIS121308E9010
Dvodijelni T komad BKIS 12x230, poklopac 2x80mm	grafitna crna	1	BKIS121308E9011
Dvodijelni T komad BKIS 12x230, poklopac 2x80mm	pocinčano	1	BKIS121308EVERZ

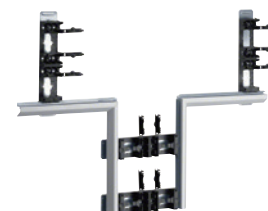

BKIS121308D9016

BKIS utičnice i okviri

Nosači za ugradnju 45x45 mm

	Boja	Pak.	Šifra
1-struki	bijela	1	GT4519010
	crna	1	GT4519011
	aluminij lakirano	1	GT451ALU
2-struki	bijela	1	GT4529010
	crna	1	GT4529011
	aluminij lakirano	1	GT452ALU
3-struki	bijela	1	GT4539010
	crna	1	GT4539011
	aluminij lakirano	1	GT453ALU



GT4519010



GT4529010

Ugradbena kutija prazna - bezhalogena

Opis	Pak.	Šifra
Ugradbena kutija 1-struka	1	G2850
Ugradbena kutija 2-struka	1	G2860
Izolacioni poklopac za uređaje 45 x 45 mm	1	LFF79H



G2850

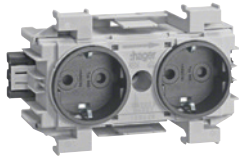

GS20039011

Utičnice dvostruke za kanale BKIS

Opis	Boja	Pak.	Šifra
Utičnica 2-struka BKIS Wago	čista bijela	10	GS20039010
Utičnica 2-struka BKIS Wago	grafitna crna	10	GS20039011
Utičnica 2-struka BKIS Wago	crvena	10	GS20033020
Utičnica 2-struka BKIS Wago	zelena	10	GS20036029

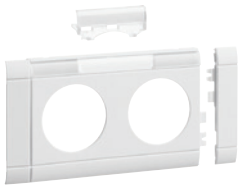

GB080219016

Okvir dvostruki, sa poljem za natpis, bezhalogeni

Karakteristike:

- Završni i nizajući elementi
- Utičnice sa istim strujnim krugom moguće spojiti direktno
- Utičnice sa različitim strujnim krugom se mogu spojiti pomoću razdjelnika
- Uniformisan dizajn (utičnice i podatkovne utičnice)

Isporuka:

Fabrički spojena utičnica sa 2 završna elementa

Materijal:

ABS bezhalogeni

Opis	Boja	Pak.	Šifra
Okvir 2-struki, sa poljem za natpis, poklopac 80mm	prometno bijela	1	★ GB0808219016
Okvir 2-struki, sa poljem za natpis, poklopac 80mm	čista bijela	1	GB080219010
Okvir 2-struki, sa poljem za natpis, poklopac 80mm	svijetlosiva	1	GB080217035
Okvir 2-struki, sa poljem za natpis, poklopac 80mm	crvena	1	GB080213020
Okvir 2-struki, sa poljem za natpis, poklopac 80mm	grafitna crna	1	GB080219011
Okvir 2-struki, sa poljem za natpis, poklopac 80mm	aluminij	1	GB08021LAN

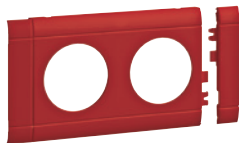

GB080203020

Okvir dvostruki, bezhalogeni

Karakteristike:

- Završni i nizajući elementi
- Utičnice sa istim strujnim krugom moguće spojiti direktno
- Utičnice sa različitim strujnim krugom se mogu spojiti pomoću razdjelnika
- Uniformisan dizajn (utičnice i podatkovne utičnice)

Isporuka:

Fabrički spojena utičnica sa 2 završna elementa

Materijal:

ABS bezhalogeni

Opis	Boja	Pak.	Šifra
Okvir 2-struki, poklopac 80mm	prometno bijela	1	★ GB0808209016
Okvir 2-struki, poklopac 80mm	čista bijela	1	GB080209010
Okvir 2-struki, poklopac 80mm	svijetlosiva	1	GB080207035
Okvir 2-struki, poklopac 80mm	crvena	1	GB080203020
Okvir 2-struki, poklopac 80mm	grafitna crna	1	GB080209011
Okvir 2-struki, poklopac 80mm	aluminij	1	GB08020LAN

BKIS montažni nosači i spojnice



BKIS130MHU

Montažni nosači

Opis	Pak.	Šifra
Univerzalni montažni nosač za BKIS	25	BKIS130MHU
Montažni nosač PROTEKTOR	25	BKIS130MHP

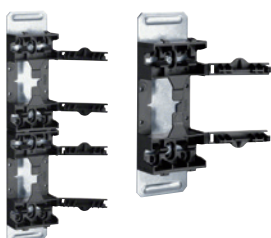

BKISKPD

BKISKPE

Spojnice

Opis	Pak.	Šifra
Spojnica/montažni nosač za BKIS 130, poklopac 80mm	20	BKISKPE
Spojnica/montažni nosač za BKIS 230, poklopac 2x80mm	12	BKISKPD

Univerzalno uzemljenje, čelični lim

Opis	Pak.	Šifra
Univerzalno uzemljenje, čelični lim, BKIS, poklopac 80mm	10	G2401

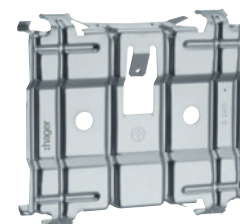

G2401

Priključna klema za uzemljenje, čelični lim

Opis	Pak.	Šifra
Priključna klema do 10mm ²	10	L4187CHRO



L4187CHRO

Kabal za uzemljenje

Dužina (mm)	Presjek	Boja	Pak.	Šifra
150	4mm ²	zelena/žuta	100	L4181GNGE
300	4mm ²	zelena/žuta	100	L4182GNGE
600	4mm ²	zelena/žuta	25	L4183GNGE



L4181GNGE

BKIS poklopci za uglove

Poklopci za vanjske uglove, čelični lim

Opis	Boja	Pak.	Šifra
Poklopac vanjskog ugla	prometno bijela	1	★ BRS0802A9016
Poklopac vanjskog ugla	čista bijela	1	BRS0802A9010
Poklopac vanjskog ugla	grafitna crna	1	BRS0802A9011
Poklopac vanjskog ugla	pocinčano	1	BRS0802AVERZ

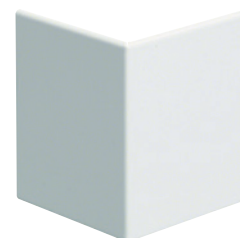

BRS0802A9016

Poklopci za unutrašnje uglove, čelični lim

Opis	Boja	Pak.	Šifra
Poklopac unutrašnjeg ugla	prometno bijela	1	★ BRS0802I9016
Poklopac unutrašnjeg ugla	čista bijela	1	BRS0802I9010
Poklopac unutrašnjeg ugla	grafitna crna	1	BRS0802I9011
Poklopac unutrašnjeg ugla	pocinčano	1	BRS0802IVERZ



BRS0802I9016

Karakteristike

- Kanal sa poklopcem
- Serija kanala isključivo za aplikaciju prilikom instalacije klima uređaja
- Posebno dizajnirane komponente estetski izgled kog polaganja cijevi koje povezuju klima uređaje s vanjskim jedinicama
- Dijelovi za oblikovanje prekrivaju ivice kanala

Materijal i boje

Boja : bijela RAL9010
Materijal: PVC

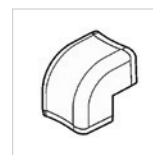
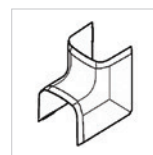





Unutrašnji ugao

Vanjski ugao





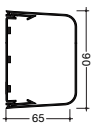



Parapetni kanali

Dimenzije kanala V x D (mm)

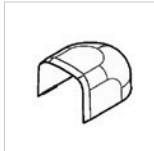
Kanal sa poklopcem

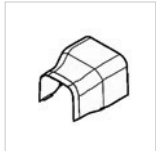
Dimenzije kanala V x D (mm)	Kanal sa poklopcem	Unutrašnji ugao	Vanjski ugao
 35 x 30	CLM30035 26m	CLM300354 1 kom	CLM300353 1 kom
 65 x 50	CLMU50065 24m	CLM500654 1 kom	CLM500653 1 kom
 90 x 65	CLMU65090 16m	CLM650904 1 kom	CLM650903 1 kom
 125 x 75	CLM75125 10m	CLM751254 1 kom	CLM751253 1 kom

Dužina kanala
2000mm

							
Ravni ugao	T komad	Završni element	Poklopac zidnog prelaza	Poklopac spoja	Poklopac spoja	Zidni poklopac	Spojnica
CLM300355 1 kom		CLM300356 1 kom	CLM3003561 1 kom		CLM300357 1 kom	CLM300359 1 kom	
CLM500655 1 kom	CLM500658 1 kom	CLM500656 1 kom	CLM5006561 1 kom		CLM500657 1 kom	CLM500659 1 kom	CLM65 25 kom
CLM650905 1 kom	CLM650908 1 kom	CLM650906 1 kom	CLM6509061 1 kom	CLM6509062 1 kom	CLM650907 1 kom	CLM650909 1 kom	CLM90 25 kom
CLM751255 1 kom	CLM751258 1 kom	CLM751256 1 kom	CLM7512561 1 kom	CLM7512562 1 kom	CLM751257 1 kom	CLM751259 1 kom	

Parapetni
kanali

Podne instalacije

Moderni poslovni prostori imaju konstantnu potrebu za diskretnim napajanjem energijom i podacima. Kao odgovor na tu potrebu Hager je razvio seriju podnih kutija za montažu u dupli pod i beton. Širok izbor podnih kutija koje se dizajnom uklapaju u svako arhitektonsko rješenje i širok izbor dodataka koje nude ogromnu funkcionalnost pomoću modularnih uređaja systo mogu zadovoljiti svaku potrebu svakog poslovnog prostora. Za podove koji zahtjevaju mokro čišćenje Hager je razvio seriju vodootpornih kutija VANRx, a za podove koji su pod visokim opterećenjem tu su kutije serije EKSQx koje podržavaju opterećenje do 20000N. Za siguran razvod kablova i kombinovanje sa podnim kutijama Hager nudi podne kanale kreirane od pocinčanog čeličnog lima serije UKx.



electraplan.VE-EE - Podne kutije	344
Donji elementi za instalaciju podnih kutija	346
electraplan.UK Podni kanali od čeličnog lima	347
Vodootporne podne kutije IP66	348
Podne kutije za podove pod visokim opterećenjem, maksimalno opterećenje do 20kN	349
Podne kutije sa pop-up utičnicama	350

Karakteristike

- Veliki izbor dimenzija 12-24M sa izvedbama za dubinu podne obloge od 5 do 12mm (tepih, pločice, parket itd.)
- Izvedbe u dvije boje (siva / crna)
- Instalacija u dupli pod sa minimalnom dubinom instalacije:
 - 77mm za kutije sa 5mm dubinom podne obloge
 - 84mm za kutije sa 12mm dubinom podne obloge
- Instalacija u beton pomoću UDBx donjih nivelirajućih elemenata podnih kutija
- Maksimalno opterećenje 1.500N

- Moguće uklapanje modularnih uređaja programa systo pomoću ugradbenih kutija GTVR300 (6M) i GTVR400 (8M)
- Otvori za kablove sa mogućnošću spajanja modularnog programa podnih kanala
- Prema standardu EN 50085-2-2

Podne kutije, dubina podne obloge 5mm



VQ06057011

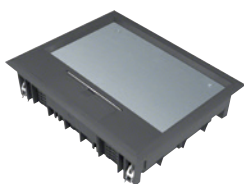

VE09059005

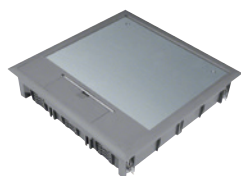

VQ12057011

Kapacitet	Ugradbene kutije	Unutrašnji otvor (mm)	Boja	Pak.	Šifra
12M	2 x GTVR300	200 x 200	siva	1	VQ06057011
			crna	1	VQ06059005
18M	3 x GTVR300	253 x 200	siva	1	VE09057011
			crna	1	VE09059005
24M	3 x GTVR400	244 x 244	siva	1	VQ12057011
			crna	1	VQ12059005



Podne kutije, dubina podne obloge 12mm

Kapacitet	Ugradbene kutije	Unutrašnji otvor (mm)	Boja	Pak.	Šifra
12M	2 x GTVR300	200 x 200	siva	1	VQ06127011
			crna	1	VQ06129005



VQ06129005

18M	3 x GTVR300	253 x 200	siva	1	VE09127011
			crna	1	VE09129005

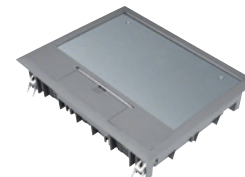

VE09127011

24M	3 x GTVR400	244 x 244	siva	1	VQ12127011
			crna	1	VQ12129005

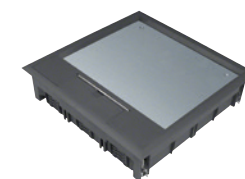

VQ12129005

Ugradbene kutije

Ugradbene kutije za ugradnju modula systo	Kapacitet	Pak.	Šifra
	6M	1	GTVR300
	8M	1	GTVR400

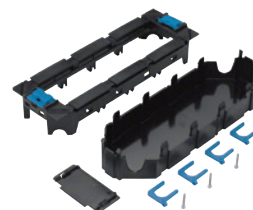

GTVR400

Podne instalacije

Upotreba:

- za razdvajanje slabe i jake struje kroz kanale unutar poda
- za instalaciju podnih kutija u betonski pod
- Podešavanje na željenu visinu od 4 boda
- Metalna gornja ploča i 4 fleksibilne PVC zaštitne membrane nude maksimalnu zaštitu prilikom betoniranja
- Za instalaciju podnih kutija, metalna ploča se skida i

mijenja sa odgovarajućim montažnim limom sa odgovarajućim prerezom
- Prema standardima DIN EN 50085-1 i -2-2

Karakteristike

- Materijal: pocinčani čelik
- Kombinacija sa montažnim limovima UDMx
- Podesiva visina: 50-215mm

Fiksni donji element UDBDQ06

- Materijal: pocinčani čelik
- Dimenzije montaže: 200x200mm
- Vanjska dužina: 217mm
- Minimalna dubina instalacije: 95mm



UDBDQ006

Donji element podnih kutija sa pločom za VQ06/VEQ06, od čeličnog lima

Opis	Pak.	Šifra
Donji element podnih kutija (unutrašnje dimenzije 200x200mm)	1	UDBDQ006

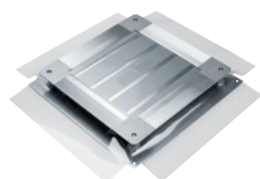

UDB2050080

Nivelirajući donji element podne kutije sa pločom, veličina 2

	Visina (mm)	Pak.	Šifra
- za kanale širine do 240mm	50 - 80	1	UDB2050080
- 4 PVC zaštitne membrane	75 - 125	1	UDB2075125
- dimenzije osnove 486 x 486mm	120 - 170	1	UDB2120170
	165 - 215	1	UDB2165215



UDB3050080

Nivelirajući donji element podne kutije sa pločom, veličina 3

	Visina (mm)	Pak.	Šifra
- za kanale širine do 340mm	50 - 80	1	UDB3050080
- 4 PVC zaštitne membrane	75 - 125	1	UDB3075125
- dimenzije osnove 556 x 556mm	120 - 170	1	UDB3120170
	165 - 215	1	UDB3165215



UDS3070120

Nivelirajući donji element podne kutije sa pločom i perforiranim stranama, veličina 3

	Visina (mm)	Pak.	Šifra
- za kanale širine do 340mm ili kablove pomoću UDS32050RE	70 - 120	1	UDS3070120
- sa metalnim stranama			
- dimenzije osnove 556 x 556mm			



UDS32050RE

Uvodnice za kablove

Opis	Pak.	Šifra
Uvodnice za kablove za UDS3070120 sa ispuščenjima Ø20, Ø30, Ø40, Ø50mm	1	UDS32050RE

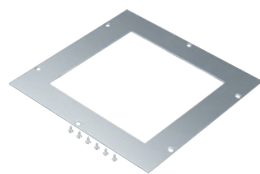

UDM2200Q06

Montažni limovi za podne kutije

Karakteristike:

- Materijal: pocinčani lim debljine 4mm

	Za kutije	Pak.	Šifra
Montažni limovi veličine 2	VQ06x - 200 x 200mm	1	UDM2200Q06
	VE09x - 253 x 200mm	1	UDM2200E09
	VQ12x - 244 x 244mm	1	UDM2244Q12
Montažni limovi veličine 3	VQ06x - 200 x 200mm	1	UDM3200Q06
	VE09x - 253 x 200mm	1	UDM3200E09
	VQ12x - 244 x 244mm	1	UDM3244Q12
	VANRx	1	UDM3306R12

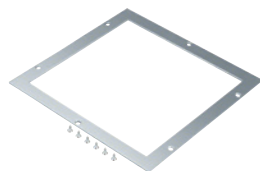

UDM2244Q12

Karakteristike

- Kanali za podni razvod kablova
- Prema standardu EN 50085-1 i 2-2
- Kanali posjeduju odvojivi poklopac za brzo i jednostavno polaganje kablova
- sa 2 ili 3 posebne sekcije za sigurno razdvajanje slabe i jake struje

Materijal

- Pocičani čelični lim
- Pocičano prema standardu DIN EN 10327

Debljina čelika

- Poklopac 1,25mm
- Osnova 1,00mm

Dužina kanala

2000mm

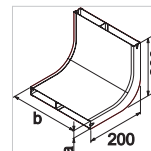
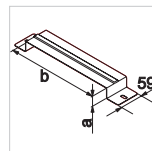
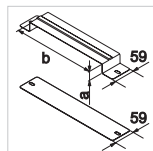

Dimenzije kanala
Š x V (mm)

Kanal sa poklopcem

Spoj za pričvršćivanje baze

Vezni spoj

Vertikalni ugao

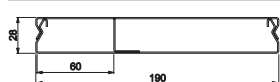

190 x 28

UK190282
2m

UKS190280
1 kom

UKB190280
1 kom

UKK190282
1 kom

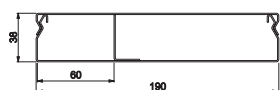

190 x 38

UK190382
2m

UKS190380
1 kom

UKB190380
1 kom

UKK190382
1 kom



240 x 28

UK240282
2m

UKS240280
1 kom

UKB240280
1 kom

UKK240282
1 kom



240 x 28

UK240283
2m

UKS240280
1 kom

UKB240280
1 kom

UKK240283
1 kom



240 x 38

UK240382
2m

UKS240380
1 kom

UKB240380
1 kom

UKK240382
1 kom

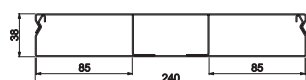

240 x 38

UK240383
2m

UKS240380
1 kom

UKB240380
1 kom

UKK240383
1 kom

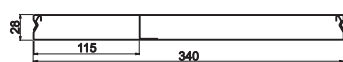

340 x 28

UK340282
2m

UKS340280
1 kom

UKB340280
1 kom

UKK340282
1 kom

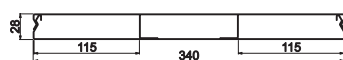

340 x 28

UK340283
2m

UKS340280
1 kom

UKB340280
1 kom

UKK340283
1 kom

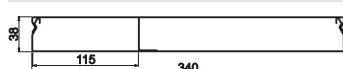

340 x 38

UK340382
2m

UKS340380
1 kom

UKB340380
1 kom

UKK340382
1 kom

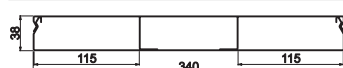

340 x 38

UK340383
2m

UKS340380
1 kom

UKB340380
1 kom

UKK340383
1 kom

Karakteristike

- Za ugradnju u podove za mokro čišćenje
- IP66 sa zatvorenim poklopcem (IP20 tokom korištenja)
- Maksimalno opterećenje 5 i 10kN
- Velika otpornost na mehanička oštećenja (IK08-IK10)
- Instalacija pomoću montažnog lima UDM3306R12 i donjih nivelirajućih elemenata veličine 3
- Minimalna dubina ugradnje 105mm
- Ugradnja modularnih uređaja systo 24M sa ugradbenom kutijom GTVR400 (8M)
 - kutija se posebno naručuje

- Dimenzije: Ø325
- Instalacijski otvor: Ø306
- Prema standardu EN 50085-2-2
- Materijal: aluminij



VANR1201TU

Podne kutije IP66 maksimalno opterećenje 5.000N

Karakteristike:

- Sa (PA) poliamid izlazom za kablove
- Zaštita od udaraca: IK08

Kapacitet	Ugradbene kutije	Boja	Pak.	Šifra
24M	3 x GTVR400	aluminij	1	VANR1201TU
		aluminij / crna	1	VANR12019005TU



VANR12019005

Podne kutije IP66 maksimalno opterećenje 10.000N

Karakteristike:

- Sa aluminijским izlazom za kablove
- Za izlaz za kablove potrebna je cijev za kablove TULAA105
- Zaštita od udaraca: IK10

Kapacitet	Ugradbene kutije	Boja	Pak.	Šifra
24M	3 x GTVR400	aluminij	1	VANR1201
		aluminij / crna	1	VANR12019005

Dodaci

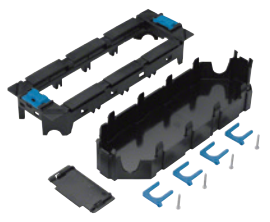

GTVR400



TULAA105



TUSS000

	Karakteristike	Pak.	Šifra
Ugradbena kutija za uklapanje programa systo	6M	1	GTVR300
	8M	1	GTVR400
Vodič za kablove za VANR1201, VANR12019005, EKSQxxxxTM	Ø105	1	TULAA105
Ključ za otvaranje i zatvaranje poklopca izlaza kablova za vodootporne podne kutije i kutije sa visokim opterećenjem	-	1	TUSS000

Karakteristike

- Za instalaciju u podove pod visokim opterećenjem (skladišta, auto saloni, supermarketi)
- Za podove gdje suho čišćenje nije potrebno
- Podešavanje visine od 115 do 200 mm uz pomoć nivelirajućeg seta visine EKSNSx

- Prema standardu EN 50085-2-2
- Materijal: nehrđajući čelik

Podna kutija, maksimalno opterećenje 20.000N

Karakteristike:

- Ugradnja uz pomoć nivelirajućeg seta EKSNSx
- Ugradnja modularnih uređaja systo 12M
- Za izlaz za kablove potrebna je cijev za kablove TULAA105
- Zaštita od udaraca: IK10

- Dubina gornjeg poklopca: 23mm
- Minimalna dubina ugradnje: 105mm
- Visina kasete: 34mm

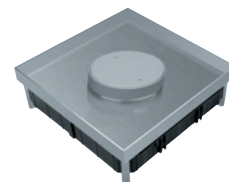

EKSQ0620TM

Kapacitet	Ugradbene kutije	Unutrašnji otvor (mm)	Pak.	Šifra
12M	2 x GTVR300	200 x 200	1	EKSQ0620TM



Podna kutija, maksimalno opterećenje 20.000N

Karakteristike:

- Ugradnja uz pomoć nivelirajućeg seta EKSNSx
- Ugradnja modularnih uređaja systo 24M
- Za izlaz za kablove potrebna je cijev za kablove TULAA105
- Zaštita od udaraca: IK10

- Dubina gornjeg poklopca: 23mm
- Minimalna dubina ugradnje: 110mm
- Visina kasete: 38mm

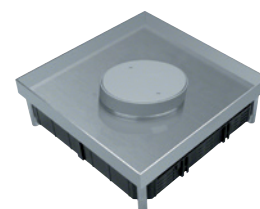

EKSQ1220TM

Kapacitet	Ugradbene kutije	Unutrašnji otvor (mm)	Pak.	Šifra
24M	3 x GTVR400	243 x 234	1	EKSQ1220TM



Podna kutija, maksimalno opterećenje 20.000N sa slijepim poklopcem

Karakteristike:

- Ugradnja uz pomoć nivelirajućeg seta EKSNSx
- Mjesto za grananje
- Zaštita od udaraca: IK10
- Dubina gornjeg poklopca: 28mm
- Minimalna dubina ugradnje: 116mm

- Visina kasete: 44mm

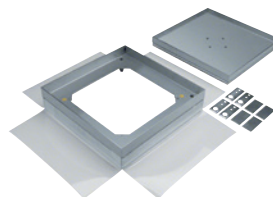

EKSQ405BL

Kapacitet	Unutrašnji otvor (mm)	Pak.	Šifra
Podna kutija sa slijepim poklopcem	405 x 405	1	EKSQ405BL

Dodaci

	Karakteristike	Pak.	Šifra	
Ugradbena kutija za uklapanje programa systo	6M	1	GTVR300	
	8M	1	GTVR400	
Vodič za kablove za VANR1201, VANR12019005, EKSQxxxxTM	Ø105	1	TULAA105	
Ključ za otvaranje i zatvaranje poklopca izlaza kablova za vodootporne podne kutije i kutije sa visokim opterećenjem	-	1	TUSS000	
	Set za niveliranje visine sa 4 vijka M12	115 - 150	1	EKSNS070
	150 - 180	1	EKSNS100	
	170 - 200	1	EKSNS120	

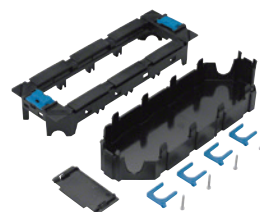

GTVR400



TUSS000



TULAA105

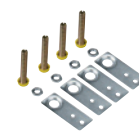

EKSNS070

Karakteristike

- Podne kutije za utičnice i računarske utičnice (3 ili 4 elementa)
- 2 izvedbe: kvadratne i okrugle
- 2 vrste materijala: nehrđajući čelik i mesing

- Ugradnja u pod ili namještaj
- Sigurni poklopac sa zaključavanjem u otvorenoj i zatvorenoj poziciji
- Diskretan i elegantan dizajn



BSQRJ45R45E

Podne kutije sa pop-up utičnicom i računarskom utičnicom

Karakteristike:

- Sa utičnicom i računarskom utičnicom RJ45
- Montažne dimenzije 101 x 101mm
- Vanjske dimenzije 120 x 120mm

Materijal	Pak.	Šifra
nehrđajući čelik mat	1	BSQRJ45R45E
mesing	1	BSQRJ45R45B



BSQ2R45E

Podne kutije sa pop-up dvostrukom utičnicom

Karakteristike:

- Sa 2-strukom utičnicom
- Montažne dimenzije 121 x 121mm
- Vanjske dimenzije 146 x 156mm

Materijal	Pak.	Šifra
nehrđajući čelik mat	1	BSQ2R45E
mesing	1	BSQ2R45B



BSRRR445R45B

Podne kutije okrugle sa pop-up utičnicom i računarskom utičnicom

Karakteristike:

- Sa utičnicom i računarskom utičnicom RJ45
- Montažne dimenzije 101 x 101mm
- Vanjske dimenzije Ø150mm

Materijal	Pak.	Šifra
nehrđajući čelik mat	1	BSRRR445R45E
mesing	1	BSRRR445R45B

Podne kutije

Diskretno napajanje energijom

Podne instalacije za sve vrste poslovnih prostora. Kvadratne i okrugle u izvedbama u crnoj i sivoj boji, Hager podne kutije su idealno rješenje za duple podove ili ugradnju u beton. Za podove koji zahtjevaju mokro čišćenje Hager nudi vodootporne kutije sa zaštitom IP66. Za podove koji su pod viskim opterećenjem nudimo seriju kutija od čeličnog lima sa maksimalnim opterećenjem do 20kN.

:hager

Priključni sistemi za radna mjesta

Seriya priključnih sistema za radna mjesta namjenjena je za obezbjeđivanje energijom i podacima profesionalnih radnih prostorija. Sa visokom estetikom i u skladu sa potrebama priključni blokovi i konzole mogu se montirati na, ispod ili čak u radne stolove kao izvlačive lift konzole kao diskretna i funkcionalna rješenja.

Aluminijski stubovi nude snabdjevanje energijom i podacima sa poda ili stropa i mogući su u mini verzijama do 650 mm i verzijama za visinu stropa do 3600mm.



Priključni blokovi	354
Priključne jedinice Nadgradne i ugradne izvlačive lift konzole	355
Priključni blokovi - prazni	356
tehalit.DA Aluminijski stubovi	358
Podni kanali	359

- Profesionalno rješenje za razvod energije i podataka na radnom mjestu
- Raznovrsni načini montaže (na vrh, dno ili stranu stola)
- Sa 3-5 utičnica, te prekidačem i RJ45 utičnicama po želji
- Rotirajući poklopci od 90° do 360° za raznovrsnije načine montaže
- WAGO-WINSTA tehnika za brzo priključivanje i isključivanje kabla za napajanje
- Kabal za napajanje ne dolazi uz priključne blokove
- Cat.6 (250MHz) STP Class E prema ISO / IEC 11801 i EN 50173

Boja

- Bočni poklopci za uvod kablova u crnoj boji
- Završne plate i okvir u crnoj RAL9011 boji

Materijal

- Eloksirani aluminij / PVC

Univerzalni priključni blokovi/moduli



NRS0003B00

Priključni modul sa 3 utičnice

Karakteristike:

- sa 3 QuickConnect utičnice [🔗](#)

Opis	Dužina (mm)	Pak.	Šifra
Priključni modul sa profilom od aluminija sa 3 utičnice	217,5	1	NRS0003B00



NRS0005B00

Priključni modul sa 5 utičnica

Karakteristike:

- sa 5 QuickConnect utičnica [🔗](#)

Opis	Dužina (mm)	Pak.	Šifra
Priključni modul sa profilom od aluminija sa 5 utičnica	307	1	NRS0005B00



NRS0005D00

Priključni modul sa 5 utičnica i WAGO-WINSTA tehnikom

Karakteristike:

- sa 5 QuickConnect utičnica [🔗](#)
- sa WAGO-WINSTA tehnikom

Opis	Dužina (mm)	Pak.	Šifra
Priključni modul sa profilom od aluminija sa 5 utičnica/WAGO-WINSTA	307	1	NRS0005D00



NRS6204D20

Priključni modul sa 4 utičnice, prekidačem, 2 RJ45 utičnice i WAGO-WINSTA tehnikom

Karakteristike:

- sa 4 QuickConnect utičnice [🔗](#)
- sa 2 RJ45 Cat.6 utičnice
- sa 1 prekidačem

- sa WAGO-WINSTA tehnikom

Opis	Dužina (mm)	Pak.	Šifra
Priključni modul sa 4 utičnice, prekidačem i 2 RJ45 utičnice/WAGO-WINSTA	351,5	1	NRS6204D20



G4741

Napojni kablovi sa WAGO-WINSTA priključkom

Karakteristike:

- za napajanje priključnih modula sa WAGO-WINSTA tehnikom

Opis	Pak.	Šifra
Kabal za napajanje sa WAGO-WINSTA priključkom 3m	1	★ G4741
Kabal za napajanje sa WAGO-WINSTA priključkom 5m	1	★ G4761

- Profesionalno rješenje za razvod energije i podataka na radnom mjestu
- Montiranje na stol pomoću specijalnih nosača
- Sa kablom za napajanje dužine 3m
- RJ45 utičnice u skladu sa IEC / ISO 60603-7 i prema standardu ISO / IEC 11801

Materijal
- Elokisirani aluminij / PVC

Boja
- Bočni poklopci za uvod kablova u crnoj boji
- Završne plate i okvir u crnoj RAL9011 boji

Nadgradne priključne jedinice

Nadgradna priključna jedinica sa 3 utičnice

Karakteristike:

- sa 3 utičnice
- kabal 3m

Opis	Dužina (mm)	Pak.	Šifra
Nadgradna priključna jedinica sa profilom od aluminija 3 utičnice	174	1	G7067ELN



G7067ELN

Nadgradna priključna jedinica sa 5 utičnica i prekidačem

Karakteristike:

- sa 4 utičnice kojima se upravlja putem prekidača
- sa 1 utičnicom sa stalnim napajanjem
- sa 1 prekidačem
- kabal 3m

Opis	Dužina (mm)	Pak.	Šifra
Nadgradna priključna jedinica sa 5 utičnica i prekidačem	324	1	G7068ELN



G7068ELN

Nadgradna priključna jedinica sa 5 utičnica, 2 RJ45 Cat.6 utičnice i prekidačem

Karakteristike:

- sa 4 utičnice kojima se upravlja putem prekidača
- sa 1 utičnicom sa stalnim napajanjem
- 2 RJ45 Cat.6 utičnice
- sa 1 prekidačem
- kabal 3m

Opis	Dužina (mm)	Pak.	Šifra
Nadgradna priključna jedinica sa 5 utičnica, 2 RJ45 utičnice i prekidačem	374	1	G7069ELN



G7069ELN

Izvlačive lift konzole

Lift konzola sa 3 utičnice

Karakteristike:

- Montaža u kancelarijski namještaj (radne stolove itd.)
- sa 3 utičnice
- kabal 3m

Opis	Dužina (mm)	Pak.	Šifra
Lift konzola sa 3 utičnice	287	1	G7043LAN



G7043LAN

Lift konzola sa 3 utičnice i 2 RJ45 Cat.6 utičnice

Karakteristike:

- Montaža u kancelarijski namještaj (radne stolove itd.)
- sa 3 utičnice
- sa 2 RJ45 Cat.6 utičnice
- kabal 3m

Opis	Dužina (mm)	Pak.	Šifra
Lift konzola sa 3 utičnice i 2 RJ45 Cat.6 utičnice	287	1	G7045LAN



G7045LAN

Instalacioni alat

Opis	Dužina (mm)	Pak.	Šifra
Testera za bušenje kružnog otvora Ø102mm	287	1	G7059



G7059

- Fleksibilno rješenje za kancelarijske prostorije sa raznovrsnim izborom različitih mogućih konfiguracija
- Kompatibilni sa systo modulima
- Materijal: aluminij
- Rotirajući poklopci od 90° do 360° za raznovrsnije načine montaže

- Kablovi za napajanje ne dolaze uz blokove

Prazni priključni blokovi



NRF0008A00



NRF0012A00

Prazni priključni blokovi

Napomena:

- Blokovi se popunjavaju sa modularnim uređajima iz 45x45 programa systo

	Dužina (mm)	Pak.	Šifra
6 systo modula (6M)	143	1	NRF0006A00
8 systo modula (8M)	188	1	NRF0008A00
12 systo modula (12M)	278	1	NRF0012A00
16 systo modula (16M)	368	1	NRF0016A00
20 systo modula (20M)	458	1	NRF0020A00
24 systo modula (24M)	548	1	NRF0024A00

Lift konzole

Rješenje posebne funkcionalnosti

Lift konzole su namjenjene za upotrebu na radnim mjestima, salama za sastanke i drugim kancelarijskim prostorjima. Nude potpunu funkcionalnost na radnom mjestu i "nestanu" u namještaju kada nisu u upotrebi.

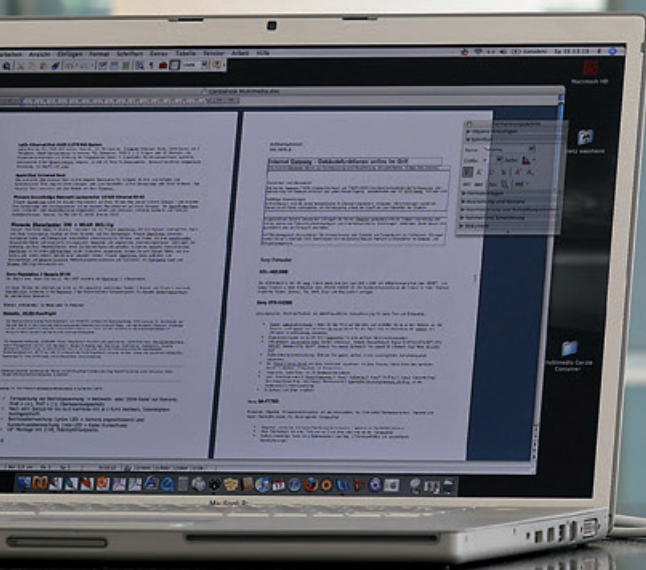

:hager

- Aluminijski stubovi sa poklopcem
- Direktno uklapanje modulnog programa systo bez potrebe za adapterima
- Mogućnost uklapanja modula na 2 strane
- Praktična i jednostavna montaža
- Krovni ukrasni element za prekrivanje rupa u upuštenom stropu dolazi uz stub

Mini aluminijski stubovi



DAP45700ELN

DAP245700ELN

Mini aluminijski stubovi 650mm

	Pak.	Šifra
za montažu systo modula na jednoj strani (67 x 66mm)	1	DAP45700ELN
za montažu systo modula na obje strane (130 x 68mm)	1	DAP245700ELN

Aluminijski stubovi

Priključni sistemi
za radna mjesta

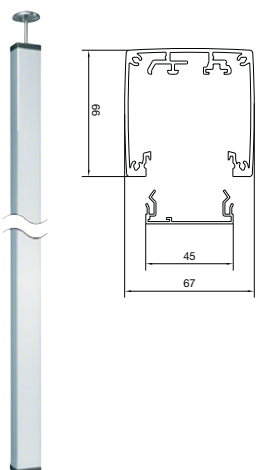

DAS452700ELN

Stubovi za uklapanje modula na jednoj strani

Visina stropa (mm)	Max. visina upuštenog stropa (mm)	Pak.	Šifra
2700 - 3000	2650	1	DAS452700ELN
3000 - 3300	2950	1	DAS453000ELN
3300 - 3600	3250	1	DAS453300ELN

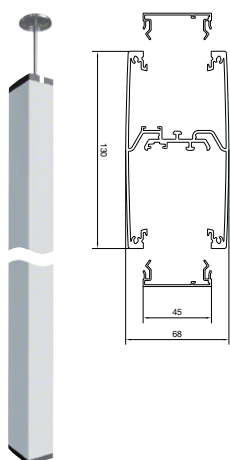

DAS2452700ELN

Stubovi za uklapanje modula na dvije strane

Visina stropa (mm)	Max. visina upuštenog stropa (mm)	Pak.	Šifra
2700 - 3000	2650	1	DAS2452700ELN
3000 - 3300	2950	1	DAS2453000ELN
3300 - 3600	3250	1	DAS2453300ELN

Podni kanali

Karakteristike:

- Za fleksibilno vođenje kanala na podu
- Kombinacija sa tehalit.SL kanalima

- Materijal: PVC
- Dužina 2000m
- Kapacitet po sekciji: NYM 3 x 1,5mm

Dimenzije Š x V (mm)	Boja	Pak.	Šifra
41 x 11	RAL 7030 (siva)	70m	SL1104007030

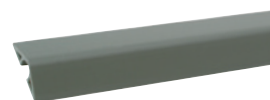
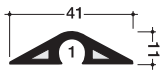

SL1104007030

75 x 17	RAL 7030 (siva)	32m	SL1807507030
	RAL 7035 (siva)	32m	SL1807507035
	RAL 7021 (antracit)	32m	SL1807507021

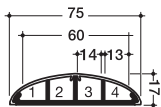

SL1807507035



SL1807507021

Podni kanali od aluminija

Karakteristike:

- Za fleksibilno vođenje kanala na podu
- Kombinacija sa tehalit.SL kanalima
- Kanal SLAx je napravljen od sljedećih materijala: poklopac aluminijски, osnova PVC

- Kanal AKAx je u potpunosti napravljen od aluminija
- Dužina 2000m
- Kapacitet po sekciji: NYM 3 x 1,5mm

Dimenzije Š x V (mm)	Boja	Pak.	Šifra
75 x 17	aluminij	2m	SLA180750ELN

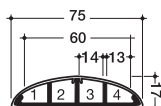

SLA180750ELN

125 x 18	aluminij	2m	AKA181250ELN
----------	----------	----	---------------------

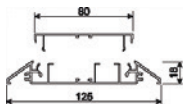

AKA181250ELN

Prijključni sistemi
za radna mjesta

Ravni (podni) lanci za vođenje kablova

Karakteristike:

- Dužina 1m
- Material: Poliamid (PA), bezhalogeni
- Radijus savijanja 250mm

- Kapacitet: 8 kablova 3x1,5mm²
- 2 sekcije za jaku i slabu struju
- Mogućnost zaključavanja u pravom položaju
- Spajanje sa podnim kutijama

	Boja	Pak.	Šifra
Ravni lanac 83x20mm	metalik siva	1	FK17011
	siva	1	FK17035
	crna	1	FK19005



FK17011

Dodaci

	V x Š x D (mm)	Pak.	Šifra
Kutija za kanal SL1807507035	110 x 110 x 35	1	L50907035
Kutija za systo module, 8 modula 22,5 x 45mm, 2 strane (u kombinaciji sa L50907035)	110 x 110 x 90	1	TEHASOL508
Set za uzemljenje za kanal SLA18075ELN (1 set 5 komada)		1 set	L5806

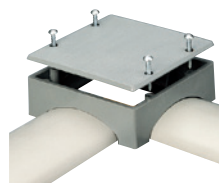

L50907035



TEHASOL508

Sistemi perforiranih kanala

Kabliranje u razvodnim ormarima nije važno samo zbog operativnosti već i sigurnosti same instalacije. Sa Hager serijama perforiranih kanala tehaliit.BA6, BA7A i HA7 (bezhalogeni) dostupnim u raznim dimenzijama, možemo vam ponuditi savršeno rješenje za sigurno kabliranje unutar razvodnih ormara.

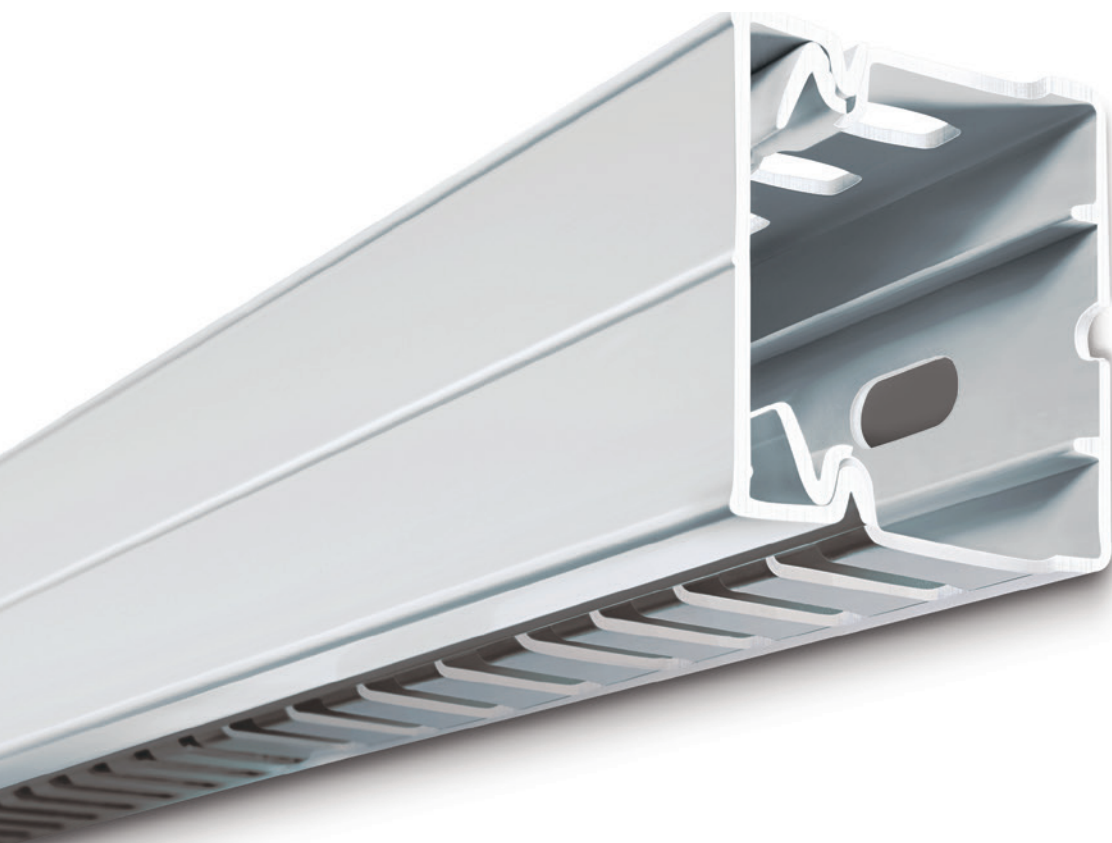

tehalit.BA6 Sistem perforiranih kanala	362
tehalit.BA7A Sistem perforiranih kanala	364
tehalit.HA7 Sistem bezhalogenih perforiranih kanala	365

tehalit.BA6

Sistem perforiranih kanala, visine 18-40mm



Karakteristike

- Lagano montiranje i demontiranje poklopca
- Razmak rebara 10mm
- Postavljanje kabela do 4mm²
- Rupe na dnu po EN 50085
- UL 48414
- CSA 220209
- Samogasivi po normi UL94 V0
- Postojani na temperaturi -5 do +60°C

Materijal i boje

Boja: siva  RAL7030
Materijal: PVC tvrdi

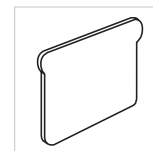
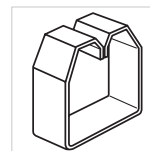
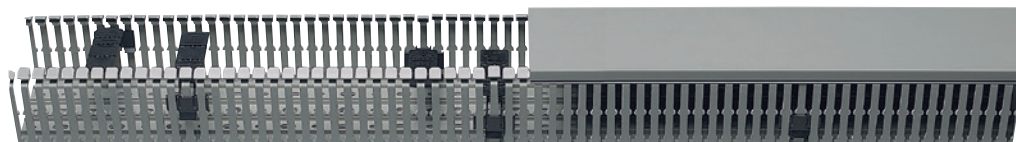

Dimenzije kanala V x Š (mm)	Gornji i donji dio	Kleme za držanje kablova	Završna plata
18 x 15	BA61501507030B 48m		B1502547030
20 x 25	BA62002507030B 80m		B2002547030
30 x 15	BA63001507030B 80m		B3001547030
30 x 25	BA63002507030B 60m		B3002547030
30 x 40	BA63004007030B 48m		
40 x 15	BA64001507030B 54m		
40 x 25	BA64002507030B 48m		B4002547030
40 x 40	BA64004007030B 50m	B400403	B4004047030
40 x 60	BA64006007030B 40m	B400603	B4006047030
40 x 80	BA64008007030B 30m	B400803	B4008047030
40 x 40	BA64012007030B 20m	B401203	B4012047030

Dužina kanala
2000 mm

Isporuka
Kanal i poklopac

Presjek kanala

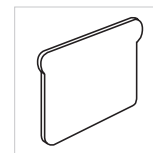
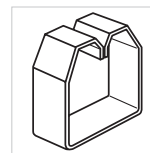
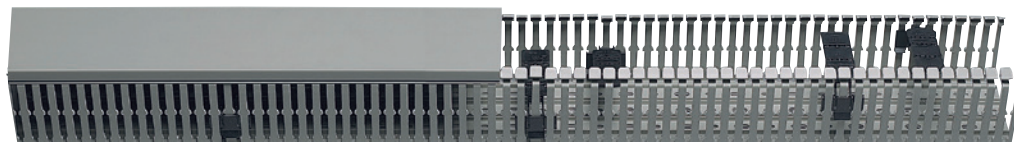
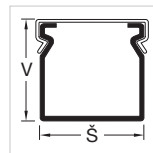

Kleme za držanje kablova

Završna plata

Dimenzije kanala V x Š (mm)	Gornji i donji dio	Kleme za držanje kablova	Završna plata
60 x 15	BA66001507030B 54m		
60 x 25	BA66002507030B 60m		B6002547030
60 x 40	BA66004007030B 40m	B600403	B3001547030
60 x 60	BA66006007030B 24m	B600603	B6006047030
60 x 80	BA66008007030B 20m	B600803	B6008047030
60 x 100	BA66010007030B 16m	B601003	B6010047030
60 x 120	BA66012007030B 12m	B601203	B6012047030
60 x 150	BA66015007030B 16m		
60 x 200	BA66020007030B 12m		
80 x 25	BA68002507030B 20m		
80 x 40	BA68004007030B 20m	B800403	
80 x 60	BA68006007030B 20m	B800603	
80 x 80	BA68008007030B 16m	B800803	
80 x 100	BA68010007030B 12m		
80 x 120	BA68012007030B 16m	B801203	B8012047030

Perforirani kanali

Karakteristike

- Jednostavni za montiranje
- Držači kablova dolaze uz dimenzije od 40 x 40mm i iznad
- Provlačenje kablova do 6mm² bez otkidanja lamela
- Perforacija dna za kanale širine 25, 40 i 60mm
- Perforacija za kanale od 80 mm u tri reda
- Standard EN50085-2-3
- Certifikacija UL 48414, CSA 22009

- Samogasivi materijal prema UL 94VO

Materijal i boje

Boja: siva  RAL7030
Materijal: PVC

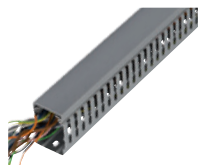

BA7A25025



Kompletni perforirani kanali tehalit.BA7A

Visina (mm)	Širina (mm)	Pak.	Šifra
25	25	50m	BA7A25025
	40	48m	BA7A25040
	60	40m	BA7A25060
40	25	48m	BA7A40025
	40	50m	BA7A40040
	60	40m	BA7A40060
	80	30m	BA7A40080
	100	20m	BA7A40100
60	25	60m	BA7A60025
	40	40m	BA7A60040
	60	24m	BA7A60060
	80	20m	BA7A60080
	100	16m	BA7A60100
	120	12m	BA7A60120
	80	25	20m
80	40	20m	BA7A80040
	60	20m	BA7A80060
	80	12m	BA7A80080
	100	12m	BA7A80100
	120	16m	BA7A80120
100	60	16m	BA7A100060
	80	16m	BA7A100080
	100	12m	BA7A100100

Dodaci



BA7CLIP

Opis	Pak.	Šifra
Držač kablova za kanale BA7A/HA7 za kanale širine ≥ 40 mm materijal: PC-ABS (bezhalogeni)	50	BA7CLIP

Karakteristike

- Kanal sa poklopcem
- Držači kablova dolaze uz dimenzije od 40 x 40mm i iznad
- Provlačenje kablova do 6mm² bez otkidanja lamela
- Standard EN50085-2-3 i EN45545-2
- Certifikacija UL 1565, CSA 22.2 N° 14
- Samogasivi materijal prema UL 94VO

Materijal i boje

Boja: siva  RAL7035
Materijal: PC-ABS (bezhalogeni)

* Ne dovodite materijal u kontakt s uljima, mastima i otapalima jer postoji opasnost od pucanja/oštećenja kanalice.

Perforirani bezhalogeni kanali tehalit.HA7

Visina (mm)	Širina (mm)	Pak.	Šifra
25	25	50m	HA725025
	40	48m	HA725040
40	25	48m	HA740025
	40	50m	HA740040
	60	40m	HA740060
	80	30m	HA740080
60	100	20m	HA740100
	25	60m	HA760025
	40	40m	HA760040
	60	24m	HA760060
	80	20m	HA760080
	100	16m	HA760100
80	120	12m	HA760120
	25	20m	HA780025
	40	20m	HA780040
	60	20m	HA780060
	80	12m	HA780080
	100	12m	HA780100
100	120	16m	HA780120
	60	16m	HA7100060
	80	16m	HA7100080
	100	12m	HA7100100



HA725025

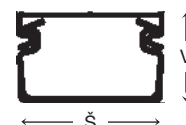

Dodaci

Opis	Pak.	Šifra
Držač kablova za kanale BA7A/HA7 za kanale širine ≥40mm materijal: PC-ABS (bezhalogeni)	50	BA7CLIP

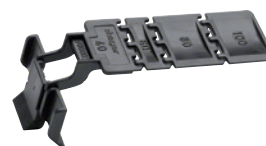

BA7CLIP

16 Program prekidača lumina soul / lumina intense

Prekidači i tasteri / Dimeri i senzori / Telefonske i računarske utičnice / Antenske utičnice / Multimedija / Utičnice ŠUKO / Dodaci i kompletni proizvodi / lumina soul okviri / lumina intense okviri



368

17 Jezgra serija berker S.1 / B.x / Q.x / K.x / Arsys / R.x

Prekidači i tasteri / Višestruki prekidači i tasteri / Dimeri / Senzori pokreta / Upravljanje žaluzinama / Telefonske - računarske utičnice / TV utičnice / Multimedija / Regulacija temperature / Uređaji za hotele / Utičnice ŠUKO



388

18 Okviri berker S.1 / B.x / Q.x / K.x / Arsys / R.x

Okviri berker S.1 / Okviri berker B.3 / Okviri berker B.7 / Okviri berker Q.1 / Okviri berker Q.3 / Okviri berker Q.7 / Okviri berker K.1/K.5 / Okviri berker Arsys / Okviri berker R.1 / Okviri berker R.3 / Okviri berker R.8



422

19 Jezgra serija berker R.classic / 1930 / 1930 Porzellan / Glas

Prekidači i tasteri / Dimeri / Upravljanje žaluzinama / Telefonske - računarske utičnice / TV utičnice / Multimedija / Utičnice ŠUKO



472

20 Okviri berker R.classic / 1930 / 1930 Porzellan / Glas

Okviri berker R.classic / Okviri berker 1930 / Okviri berker 1930 Porzellan / Okviri berker Glas



484

21 Modularni program systo

systo mehanizmi - prekidači / systo mehanizmi - tasteri / Dimeri, senzori i upravljanje žaluzinama / Uređaji za hotele / Utičnice ŠUKO / Računarske - telefonske utičnice / TV utičnice - multimedija / Dodaci / Okviri i nosači / Adapteri



498

22 berker W.1 IP55 vodonepropusna serija prekidača i utičnica

berker W.1 IP55 - kompletna serija N/Ž / berker W.1 IP55 - kompletna serija P/Ž / berker W.1 IP55 - modularni sistem



512

23 Sadržaj

520

Program prekidača lumina soul i intense

Program lumina prekidača u dvije serije - lumina soul i lumina intense. Glavna ideja lumine jeste jednostavan i inteligentan modularan dizajn. Na jedno jezgro moguće je ugraditi okvire obje serije.

Seriya lumina soul definiše visok kvalitet kao standard. Pomoću ugrađenog bezvremenskog dizajna lumina soul se uklapa u svaku sredinu - u životni stil današnjice. lumina intense uvodi dodatne kombinacije boja sa kojima možete dizajnirati vaš savršen interijer.

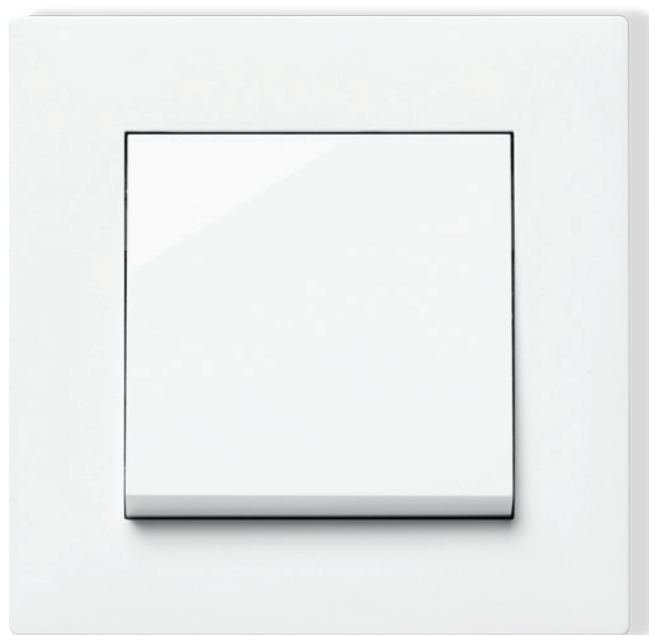

lumina soul / intense - Prekidači i tasteri	370
lumina soul / intense - Dimeri i senzori	373
lumina soul / intense - Telefonske i računarske utičnice	374
lumina soul / intense - Antenske utičnice	375
lumina soul / intense - Multimedija	377
lumina soul / intense - Utičnice ŠUKO	378
lumina soul / intense - Dodaci i kompletni proizvodi	379
lumina soul - Okviri	380
lumina intense - Okviri	384

Prekidači

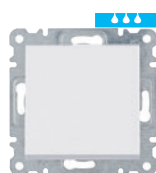

WL0010

Prekidači obični, 1P lumina soul / intense

	Boja	Pak.	Šifra
1P 10AX 250V ~	bijela	12	WL0010
	srebrna	12	★ WL0012
	crna	12	★ WL0013



WL0022

Prekidači izmjenični, 1P lumina soul / intense

	Boja	Pak.	Šifra
1P 10AX 250V ~	bijela	12	WL0020
	srebrna	12	★ WL0022
	crna	12	★ WL0023



WL0033

Prekidači križni, 1P lumina soul / intense

	Boja	Pak.	Šifra
1P 10AX 250V ~	bijela	12	WL0030
	srebrna	12	★ WL0032
	crna	12	★ WL0033



WL0062

Prekidači 2P lumina soul / intense

	Boja	Pak.	Šifra
2P 10AX 250V ~	bijela	12	WL0060
	srebrna	12	★ WL0062
	crna	12	★ WL0063

Višestruki prekidači



WL0040

Serijski prekidači lumina soul / intense

	Boja	Pak.	Šifra
Serijski prekidač 10AX 250V ~	bijela	12	WL0040
	srebrna	12	★ WL0042
	crna	12	★ WL0043



WL0052

Serijski prekidači, izmjenični lumina soul / intense

	Boja	Pak.	Šifra
Serijski prekidač, izmjenični 10AX 250V ~	bijela	12	WL0050
	srebrna	12	★ WL0052
	crna	12	★ WL0053



WL0073

Prekidač 3-struki lumina soul / intense

	Boja	Pak.	Šifra
3-struki prekidač 10AX 250V ~	bijela	12	WL0070
	srebrna	12	★ WL0072
	crna	12	★ WL0073

Tasteri

Taster obični 1NO, 1P lumina soul / intense

	Boja	Pak.	Šifra
1NO 10AX 250V ~	bijela	12	WL0110
	srebrna	12	★ WL0112
	crna	12	★ WL0113



WL0110

Prekidači/tasteri sa indikacijom

Prekidači sa indikacijom lumina soul / intense

	Boja	Pak.	Šifra
Prekidač sa indikacijom 10AX 250V ~	bijela	12	WL0210
	srebrna	12	★ WL0212
	crna	12	★ WL0213



WL0210

Izmjenični prekidači sa indikacijom lumina soul / intense

	Boja	Pak.	Šifra
Prekidač sa indikacijom, izmjenični 10AX 250V ~	bijela	12	WL0220
	srebrna	12	★ WL0222
	crna	12	★ WL0223



WL0222

Serijski prekidači sa indikacijom lumina soul / intense

	Boja	Pak.	Šifra
Prekidač sa indikacijom, serijski 10AX 250V ~	bijela	12	WL0240
	srebrna	12	★ WL0242
	crna	12	★ WL0243



WL0243

Tasteri sa indikacijom lumina soul / intense

	Boja	Pak.	Šifra
Taster sa indikacijom 10AX 250V ~	bijela	12	WL0410
	srebrna	12	★ WL0412
	crna	12	★ WL0413



WL0410

Kontrolni prekidači sa indikacijom lumina soul / intense

	Boja	Pak.	Šifra
Prekidač sa indikacijom, kontrolni 16AX 250V ~	bijela	12	WL0610
	srebrna	12	★ WL0612
	crna	12	★ WL0613



WL0612

Prekidači/tasteri za žaluzine

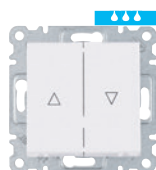

WL0310

Prekidači za žaluzine 1P lumina soul / intense

	Boja	Pak.	Šifra
Prekidač za žaluzine 1P 10AX 250V ~	bijela	12	WL0310
	srebrna	12	★ WL0312
	crna	12	★ WL0313



WL0323

Tasteri za žaluzine 1P lumina soul / intense

	Boja	Pak.	Šifra
Taster za žaluzine 1P 1NO 10AX 250V ~	bijela	12	WL0320
	srebrna	12	★ WL0322
	crna	12	★ WL0323



531884

Dihtung IP44

	Boja	Pak.	Šifra
Opis Dihtung za postizanje zaštite IP44	bijela	10	531884

Dodaci za prekidače i tastere

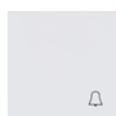

WL6010



WL6022



WL6033

Tipke sa simbolima lumina soul / intense

	Boja	Pak.	Šifra
Tipka sa simbolom "zvono"	bijela	18	WL6010
	srebrna	18	★ WL6012
	crna	18	★ WL6013
Tipka sa simbolom "svjetlo"	bijela	18	WL6020
	srebrna	18	★ WL6022
	crna	18	★ WL6023
Tipka sa simbolom "stepenice"	bijela	18	WL6030
	srebrna	18	★ WL6032
	crna	18	★ WL6033



WL6112



WL6123



WL6130

Tipke sa simbolima i indikacijom lumina soul / intense

	Boja	Pak.	Šifra
Tipka sa simbolom "zvono" i indikacijom	bijela	18	WL6110
	srebrna	18	★ WL6112
	crna	18	★ WL6113
Tipka sa simbolom "svjetlo" i indikacijom	bijela	18	WL6120
	srebrna	18	★ WL6122
	crna	18	★ WL6123
Tipka sa simbolom "stepenice" i indikacijom	bijela	18	WL6130
	srebrna	18	★ WL6132
	crna	18	★ WL6133

Elektronika

Rotacioni dimeri lumina soul / intense

Standardne sijalice 60-600W - Osvjetljen
Halogene sijalice 230V 60-600W - Vijčane klembe
- 250V ~ 50Hz
- Sa rotacionim prekidačem
- Zaštita od preopterećenja (stakleni osigurač)



WL4013

	Boja	Pak.	Šifra
Rotacioni dimer 250V ~	bijela	12	WL4010
	srebrna	12	★ WL4012
	crna	12	★ WL4013

Tasterski dimeri lumina soul / intense

Standardne sijalice 60-300W
Halogene sijalice 230V 60-300W
- 250V ~ 50Hz
- Zaštita od preopterećenja (stakleni osigurač)
- Moguće upravljati daljinskim upravljačem (IC RC5)



WL4032

	Boja	Pak.	Šifra
Tasterski dimer 250V ~	bijela	12	WL4030
	srebrna	12	★ WL4032
	crna	12	★ WL4033

Senzor pokreta 1,1m lumina soul / intense

Standardne sijalice 250W Aktivacijsko osvjetljenje 10-1000 lx
LED 230V sijalice 50W
Nazivna visina montaže 1,1m
Domet cca. 5m
Ugao detekcije 90°

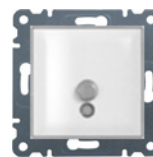

WL4110

	Boja	Pak.	Šifra
Senzor pokreta	bijela	12	★ WL4110
	srebrna	12	★ WL4112
	crna	12	★ WL4113

USB utičnica za punjenje lumina soul / intense

- Za punjenje mobilnih uređaja
- 2 utičnice USB tip A / izlazna struja po utičnici max. 2,0 A
- 230V ~ 50/60Hz

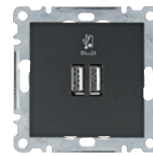

WL4213

	Boja	Pak.	Šifra
USB utičnica za punjenje	bijela	12	★ WL4210
	srebrna	12	★ WL4212
	crna	12	★ WL4213

Odlagači hotelske kartice lumina soul / intense

Odlagač hotelske kartice sa 1P mehaničkim prekidačem (debljina kartice 0,8 do 1,2mm / širina kartice max. 55mm
- sa jednopolnim mehaničkim prekidačem
- pozadinsko osvjetljenje s uklonjenom karticom
- kartica uključena)



WL0512

	Boja	Pak.	Šifra
Odlagač hotelske kartice	bijela	12	WL0510
	srebrna	12	★ WL0512
	crna	12	★ WL0513

Komunikacione utičnice



WL2010

Telefonske utičnice 1-struke lumina soul / intense

	Boja	Pak.	Šifra
Telefonska utičnica 1 x RJ11 Cat.3	bijela	12	WL2010
	srebrna	12	★ WL2012
	crna	12	★ WL2013



WL2022

Telefonske utičnice 2-struke lumina soul / intense

	Boja	Pak.	Šifra
Telefonska utičnica 2 x RJ11 Cat.3	bijela	12	WL2020
	srebrna	12	★ WL2022
	crna	12	★ WL2023



WL2213

Telefonsko-računarske utičnice lumina soul / intense

	Boja	Pak.	Šifra
Telefonsko-računarska utičnica 1 x RJ11 Cat.3	bijela	12	WL2210
1 x RJ45 Cat.5e UTP sa zaštitom od prašine	srebrna	12	★ WL2212
	crna	12	★ WL2213



WL2322

Nosači za džekove keystone lumina soul / intense

	Boja	Pak.	Šifra
Nosač za 2xRJ45 džeka keystone	bijela	12	WL2320
	srebrna	12	★ WL2322
	crna	12	★ WL2323



WL2110

Računarske utičnice 1-struke sa zaštitom od prašine lumina soul / instense

	Boja	Pak.	Šifra
Računarska utičnica 1 x RJ45 Cat.5e UTP sa zaštitom od prašine	bijela	12	WL2110
	srebrna	12	★ WL2112
	crna	12	★ WL2113



WL2112

Računarska utičnica 1 x RJ45 Cat.5e FTP sa zaštitom od prašine	bijela	12	WL2130
	srebrna	12	★ WL2132
	crna	12	★ WL2133

Računarska utičnica 1 x RJ45 Cat.6e UTP sa zaštitom od prašine	bijela	12	WL2150
	srebrna	12	★ WL2152
	crna	12	★ WL2153



WL2113

Računarska utičnica 1 x RJ45 Cat.6e FTP sa zaštitom od prašine	bijela	12	WL2170
	srebrna	12	★ WL2172
	crna	12	★ WL2173



WL2142

Računarske utičnice 2-struke Cat.5e sa zaštitom od prašine lumina soul / instense

	Boja	Pak.	Šifra
Računarska utičnica 2 x RJ45 Cat.5e UTP sa zaštitom od prašine	bijela	12	WL2120
	srebrna	12	★ WL2122
	crna	12	★ WL2123

Računarska utičnica 2 x RJ45 Cat.5e FTP sa zaštitom od prašine	bijela	12	WL2140
	srebrna	12	★ WL2142
	crna	12	★ WL2143

Računarske utičnice 2-struke Cat.6e sa zaštitom od prašine lumina soul / intense

	Boja	Pak.	Šifra
Računarska utičnica 2 x RJ45 Cat.6e UTP sa zaštitom od prašine	bijela	12	WL2160
	srebrna	12	★ WL2162
	crna	12	★ WL2163
Računarska utičnica 2 x RJ45 Cat.6e FTP sa zaštitom od prašine	bijela	12	WL2180
	srebrna	12	★ WL2182
	crna	12	★ WL2183

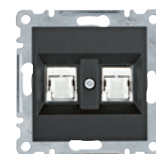

WL2183

Antenske utičnice

RTV utičnice za DVB-T/C instalaciju lumina soul / intense

Frekvencija:	5-862 MHz	- Za individualnu analognu i digitalnu DVB-T instalaciju
Otpor:	75 Ω	- Zemaljski i kablovski prijem
Frekvencija TV	5-68 118-862 MHz	- U strukturi "drvo"
Frekvencija R	88-108 MHz	- Provodi DC napon
Prigušenje:	TV ≤ 2 dB, R ≤ 1,5 dB	- Vijčane klemme



WL3010

	Boja	Pak.	Šifra
RTV utičnica za DVB-T instalaciju	bijela	12	WL3010
	srebrna	12	★ WL3012
	crna	12	★ WL3013

RTV utičnice prolazne za DVB-T/C instalaciju lumina soul / intense

Frekvencija:	5-862 MHz	- Za individualnu analognu i digitalnu DVB-T instalaciju
Otpor:	75 Ω	- Zemaljski i kablovski prijem
Frekvencija TV	5-68 120-862 MHz	- U strukturi "drvo" i "linija"
Frekvencija R	88-108 MHz, 10,8-10,9 dB	- Provodi DC napon
Prigušenje:	TV 10,1-10,8 dB, R 10,8-10,9 dB	- Vijčane klemme
Ulaz->izlaz:	1,1 dB	



WL3022

	Boja	Pak.	Šifra
RTV utičnica prolazna za DVB-T instalaciju	bijela	12	WL3020
	srebrna	12	★ WL3022
	crna	12	★ WL3023

RTV-SAT utičnice za DVB-T lumina soul / intense

Frekvencija:	5-2200 MHz	- Za individualnu analognu i digitalnu DVB-T instalaciju
Otpor:	75 Ω	- Zemaljski i satelistski prijem
Frekvencija TV	10-68 125-862 MHz	- Provodi DC napon
Frekvencija R	88-108 MHz	- 1 standardni kabal
Frekvencija SAT:	950-2200 MHz	- Vijčane klemme
Prigušenje:	TV ≤ 2 dB, R ≤ 1,7 dB, SAT ≤ 2,6 dB	



WL3113

	Boja	Pak.	Šifra
RTV-SAT utičnica za DVB-T instalaciju	bijela	12	WL3110
	srebrna	12	★ WL3112
	crna	12	★ WL3113



WL3122

RTV-SAT utičnice prolazne za DVB-T lumina soul / intense

Frekvencija:	5-2400 MHz	- Za individualnu analognu i digitalnu DVB-T instalaciju
Otpor:	75 Ω	- Zemaljski i satelitski prijem
Frekvencija TV:	5-70 120-862 MHz	- Provodi DC napon
Frekvencija R:	88-108 MHz	- U strukturi "drvo" i "linija"
Frekvencija SAT:	950-2400 MHz	- 1 standardni kabal
Prigušenje:	TV 10 dB, R 12 dB, SAT 8/6 dB	- Vijčane kleme
Ulaz->izlaz:	3,7-7 dB	

	Boja	Pak.	Šifra
RTV-SAT utičnica prolazna za DVB-T instalaciju	bijela	12	WL3120
	srebrna	12	★ WL3122
	crna	12	★ WL3123

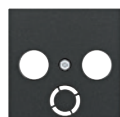

WL6313



WL6310

Maske za RTV-SAT utičnice lumina soul / intense

Maska za RTV-SAT utičnicu sa perforiranim SAT ulazom

	Boja	Pak.	Šifra
Maska za RTV-SAT utičnicu sa perforiranim SAT ulazom	bijela	12	WL6310
	srebrna	12	★ WL6312
	crna	12	★ WL6313

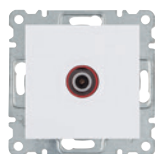

WL3210

TV utičnice za DVB-T lumina soul / intense

Frekvencija TV:	5-862 MHz
Prigušenje:	TV 0,5 dB

	Boja	Pak.	Šifra
TV utičnica za DVB-T instalaciju	bijela	12	WL3210
	srebrna	12	★ WL3212
	crna	12	★ WL3213



WL3232

SAT utičnice lumina soul / intense

Frekvencija SAT:	5-2400 MHz
Prigušenje:	SAT 0,5 dB

	Boja	Pak.	Šifra
SAT utičnica	bijela	12	WL3230
	srebrna	12	★ WL3232
	crna	12	★ WL3233

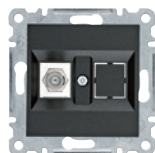

WL3253

Antenske utičnice sa F konektorom lumina soul / intense

Antenska utičnica sa F konektorom

	Boja	Pak.	Šifra
Antenska utičnica sa F konektorom	bijela	12	WL3250
	srebrna	12	★ WL3252
	crna	12	★ WL3253



WL3260

Antenske utičnice duple sa F konektorima lumina soul / intense

Antenska utičnica dupla sa F konektorom

	Boja	Pak.	Šifra
Antenska utičnica dupla sa F konektorom	bijela	12	WL3260
	srebrna	12	★ WL3262
	crna	12	★ WL3263

Multimedija

Utičnice za zvučnike lumina soul / intense

- Polaritet označen bojom
- Kontakti na pritisak
- Vijčane kleme sa stražnje strane

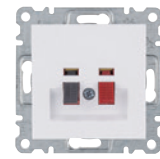

WL3310

	Boja	Pak.	Šifra
Utičnica za zvučnike	bijela	12	WL3310
	srebrna	12	★ WL3312
	crna	12	★ WL3313

HDMI utičnice lumina soul / intense

- HDMI utičnica tip A, tip 1.3

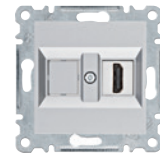

WL2612

	Boja	Pak.	Šifra
HDMI utičnica	bijela	12	★ WL2610
	srebrna	12	★ WL2612
	crna	12	★ WL2613

Nosači za optičke konektore lumina soul / intense

- 1 ili 2 Duplex SC konektora
- Mogućnost probijanja čepa drugog otvora



WL2410

	Boja	Pak.	Šifra
Nosač za optičke konektore	bijela	12	★ WL2410
	srebrna	12	★ WL2412
	crna	12	★ WL2413

Utičnice ŠUKO



WL1050

Utičnice ŠUKO lumina soul / intense

Utičnica ŠUKO
16A 250V ~
vijčane kleme

Boja	Pak.	Šifra
bijela	12	WL1050
srebrna	12	★ WL1052
crna	12	★ WL1053



WL1062

Utičnice ŠUKO sa zaštitom od dodira lumina soul / intense

Utičnica ŠUKO sa zaštitom od dodira
16A 250V ~
vijčane kleme

Boja	Pak.	Šifra
bijela	12	WL1060
srebrna	12	★ WL1062
crna	12	★ WL1063



WL1153

Utičnice ŠUKO sa poklopcem lumina soul / intense

Utičnica ŠUKO sa poklopcem
16A 250V ~
vijčane kleme

Boja	Pak.	Šifra
bijela	12	WL1150
srebrna	12	★ WL1152
crna	12	★ WL1153

Utičnica ŠUKO sa poklopcem i zaštitom od dodira
16A 250V ~
vijčane kleme

Boja	Pak.	Šifra
bijela	12	WL1160
srebrna	12	★ WL1162
crna	12	★ WL1163



WL1450

Utičnice ŠUKO QuickConnect lumina soul / intense

Utičnica ŠUKO
16A 250V ~
QuickConnect kleme

Boja	Pak.	Šifra
bijela	12	★ WL1450
srebrna	12	★ WL1452
crna	12	★ WL1453

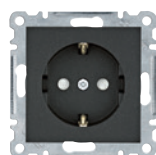

WL1463

Utičnice ŠUKO sa zaštitom od dodira QuickConnect lumina soul / intense

Utičnica ŠUKO sa zaštitom od dodira
16A 250V ~
QuickConnect kleme

Boja	Pak.	Šifra
bijela	12	★ WL1460
srebrna	12	★ WL1462
crna	12	★ WL1463



WL1560

Utičnice ŠUKO sa poklopcem QuickConnect lumina soul / intense

Utičnica ŠUKO sa poklopcem
16A 250V ~
QuickConnect kleme

Boja	Pak.	Šifra
bijela	12	★ WL1550
srebrna	12	★ WL1552
crna	12	★ WL1553

Utičnica ŠUKO sa poklopcem i zaštitom od dodira
16A 250V ~
QuickConnect kleme

Boja	Pak.	Šifra
bijela	12	★ WL1560
srebrna	12	★ WL1562
crna	12	★ WL1563



WL1252

Duple utičnice ŠUKO lumina soul / intense

Dupla utičnica ŠUKO
16A 250V ~
vijčane kleme

Boja	Pak.	Šifra
bijela	12	WL1250
srebrna	12	★ WL1252
crna	12	★ WL1253

Duple utičnice ŠUKO sa zaštitom od dodira lumina soul / intense

	Boja	Pak.	Šifra
Dupla utičnica ŠUKO sa zaštitom od dodira 16A 250V ~ vijčane kleme	bijela	12	WL1260
	srebrna	12	★ WL1262
	crna	12	★ WL1263



WL1263

Dihtung za utičnice sa poklopcem

	Pak.	Šifra
Dihtung za postizanje zaštite IP44 za utičnice označene sa	18	WL7023



WL7023

Dodaci

Slijepi poklopci lumina soul / intense

	Boja	Pak.	Šifra
Slijepi poklopac	bijela	12	WL7010
	srebrna	12	★ WL7012
	crna	12	★ WL7013

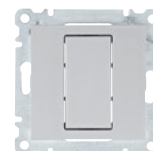

WL7012

Izlazi za kablove lumina soul / intense

	Boja	Pak.	Šifra
Izlaz za kablove (max. promjer kabela 9mm)	bijela	12	★ WL7030
	srebrna	12	★ WL7032
	crna	12	★ WL7033

Adapteri 45x45 mm lumina soul / intense

	Boja	Pak.	Šifra
Adapter 45x45 (omogućuje ugradnju elemenata dimenzija 45x45 iz programa systo)	bijela	12	WL2510
	srebrna	12	★ WL2512
	crna	12	★ WL2513



WL2510

Adapteri 50x50 mm lumina soul / intense

	Boja	Pak.	Šifra
Adapter 50x50 (omogućuje ugradnju prednjih pločica drugih proizvođača dimenzija 50x50 mm)	bijela	12	WL5310
	srebrna	12	★ WL5312
	crna	12	★ WL5313



WL5313

lumina intense kompletni proizvodi

Kompletni proizvodi lumina intense (prekidač/utičnica sa okvirom), bijeli

Opis	Boja	Pak.	Šifra
Kompletna prekidač bijeli, lumina intense (jezgro+tipka+okvir)	bijela	1	★ WL8010
Kompletna prekidač serijski bijeli, lumina intense (jezgro+tipke+okvir)	bijela	1	★ WL8020
Kompletna ŠUKO utičnica, lumina intense (jezgro+okvir)	bijela	1	★ WL8050
Kompletna ŠUKO utičnica sa poklopcem, lumina intense (jezgro+okvir)	bijela	1	★ WL8060



WL8010

lumina soul

lumina soul /
lumina intense

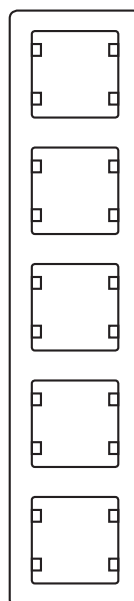
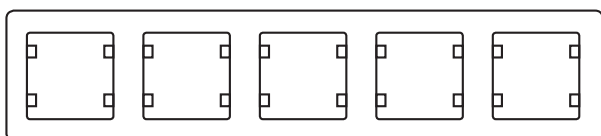
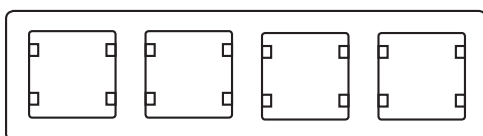
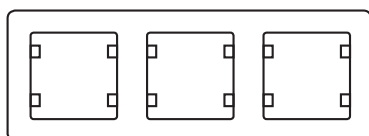
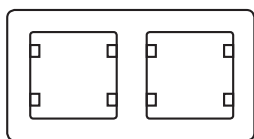
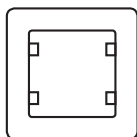

Dimenzije

1-struki okvir
Š 80 mm x V 80 mm

2-struki do 5-struki okviri, horizontalni
Š 151 mm x V 80 mm, 2-struki
Š 222 mm x V 80 mm, 3-struki
Š 293 mm x V 80 mm, 4-struki
Š 364 mm x V 80 mm, 5-struki

2-struki do 5-struki okviri, vertikalni
V 151 mm x Š 80 mm, 2-struki
V 222 mm x Š 80 mm, 3-struki
V 293 mm x Š 80 mm, 4-struki
V 364 mm x Š 80 mm, 5-struki

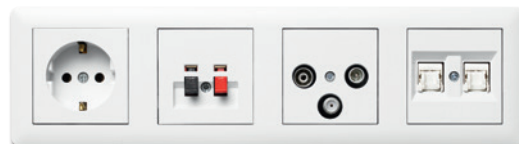

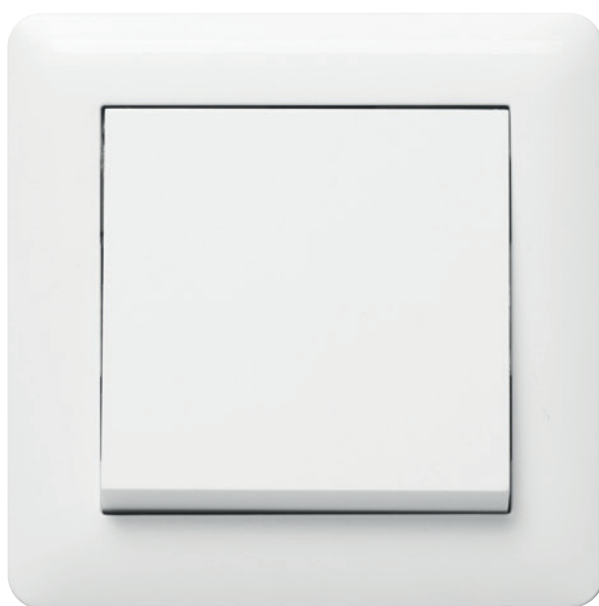

Okviri maske / tipke

Okvir

Plastika, sjajna

bijela boja slična RAL9016 bijeloj

Maske / tipke

Plastika, sjajna

bijela boja slična RAL9016 bijeloj

srebrna boja slična RAL9006 srebrnoj

crna boja slična RAL9004 crnoj



WL5010

Okviri za lumina soul, bijeli RAL9016

		Pak.	Šifra
horizontalni	1-struki	12	WL5010
	2-struki	25	WL5220
	3-struki	20	WL5230
	4-struki	25	WL5240
	5-struki	6	WL5250
vertikalni	2-struki	25	WL5120
	3-struki	20	WL5130
	4-struki	25	WL5140
	5-struki	6	WL5150

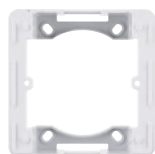

WL5410

Adapteri N/Ž za lumina soul, IP20

Opis	Za okvir	Pak.	Šifra
Adapter N/Ž, 1 modul, IP20	1-struki	12	WL5410
Adapter N/Ž, modul za proširenje, IP20	2 do 5-struki	12	WL5420

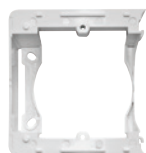

WL5420

lumina soul

Savršena osnova

lumina soul je solidan temelj instalacija koje zadovoljavaju sve zahtjeve današnjice - i dostižu note sutrašnjice. Dizajnirani i pravljani od strane eksperata koji poznaju cijeli opseg - od instalacije do funkcije - lumina prekidači, utičnice i uređaji lako postaju prirodni dio interijera svake zgrade.



:hager

lumina intense

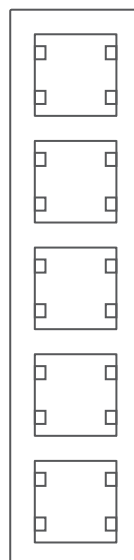
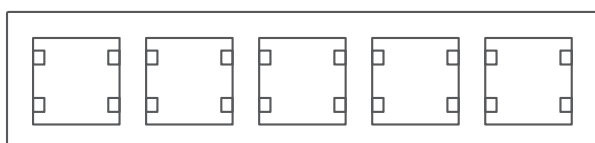
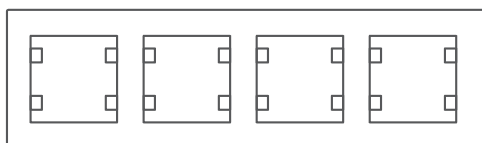
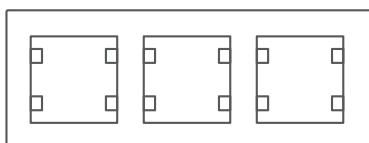
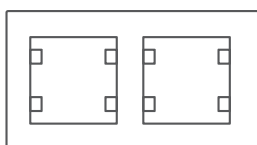
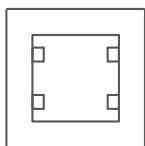

Dimenzije

1-struki okvir

Š 87,4 mm x V 87,4 mm

2-struki do 5-struki okviri, horizontalni

Š 158,5 mm x V 87,4 mm, 2-struki

Š 229,8 mm x V 87,4 mm, 3-struki

Š 300,4 mm x V 87,4 mm, 4-struki

Š 371,4 mm x V 87,4 mm, 5-struki

2-struki do 5-struki okviri, vertikalni

V 158,5 mm x Š 87,4 mm, 2-struki

V 229,8 mm x Š 87,4 mm, 3-struki

V 300,4 mm x Š 87,4 mm, 4-struki

V 371,4 mm x Š 87,4 mm, 5-struki





Okviri

Plastika, sjajna

bijela boja slična RAL9016 bijeloj

Plastika, mat

srebrna boja slična RAL9006 srebrnoj
crna boja slična RAL9004 crnoj

Maske /tipke

Plastika, sjajna

bijela boja slična RAL9016 bijeloj

Plastika, mat

srebrna boja slična RAL9006 srebrnoj
crna boja slična RAL9004 crnoj





WL5510

Okviri za lumina soul, bijeli RAL9016

		Pak.	Šifra
horizontalni	1-struki	12	★ WL5510
	2-struki	25	★ WL5720
	3-struki	20	★ WL5730
	4-struki	25	★ WL5740
	5-struki	6	★ WL5750
vertikalni	2-struki	25	★ WL5620
	3-struki	20	★ WL5630
	4-struki	25	★ WL5640
	5-struki	6	★ WL5650



WL5512

Okviri za lumina soul, srebrni RAL9006

		Pak.	Šifra
horizontalni	1-struki	12	★ WL5512
	2-struki	25	★ WL5722
	3-struki	20	★ WL5732
	4-struki	25	★ WL5742
	5-struki	6	★ WL5752
vertikalni	2-struki	25	★ WL5622
	3-struki	20	★ WL5632
	4-struki	25	★ WL5642
	5-struki	6	★ WL5652

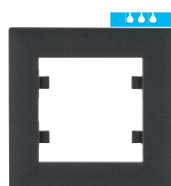

WL5513

Okviri za lumina soul, crni RAL9004

		Pak.	Šifra
horizontalni	1-struki	12	★ WL5513
	2-struki	25	★ WL5723
	3-struki	20	★ WL5733
	4-struki	25	★ WL5743
	5-struki	6	★ WL5753
vertikalni	2-struki	25	★ WL5623
	3-struki	20	★ WL5633
	4-struki	25	★ WL5643
	5-struki	6	★ WL5653

Adapteri N/Ž za lumina intense, IP20

	Boja	Pak.	Šifra
1-struki	bijela	12	★ WL5810
	srebrna	12	★ WL5812
	crna	12	★ WL5813
2-struki	bijela	6	★ WL5820
	srebrna	6	★ WL5822
	crna	6	★ WL5823
3-struki	bijela	5	★ WL5830
	srebrna	5	★ WL5832
	crna	5	★ WL5833

lumina intense

Spremna za više

Nova serija lumina intense daje više - 3 atraktivne boje i potpuno novi dizajn.
Za nove mogućnosti.
Za svako okruženje.



:hager

Jezgra serija berker S.1 / B.x / Q.x / K.x / Arsys / R.x

Prekidači i utičnice berker

Naši proizvodi i rješenja za kontrolu osvjetljenja savršeno su koordinirani: Dodavanje, zamjena i modernizacija moguća je u bilo kojem trenutku bez problema. Sve tipke, maske i elektronički dodaci iz našeg asortimana se uklapaju na ugradbena jezgra.

Naši prekidači, dimmeri i tajmeri mogu se kombinovati sa velikim brojem serija.

Brilijantan dizajn u kombinaciji s pouzdanom i inteligentnom funkcionalnošću.

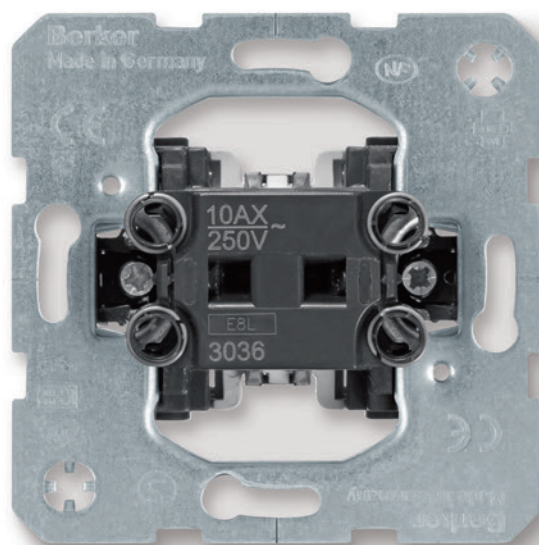

Prekidači i tasteri	390
Višestruki prekidači i tasteri	393
Dimeri	396
Senzori pokreta	400
Upravljanje žaluzinama	402
Telefonske - računarske utičnice	406
TV utičnice	408
Multimedija	409
Regulacija temperature	411
Uređaji za hotele	412
Utičnice ŠUKO	416

Jezgra prekidača / tastera 1P

- Sa ubodnim klemama
- Priključne kleme prema VDE 0632-1 za vodiče do 2,5 mm²

- Prekidački ugao 3,5°

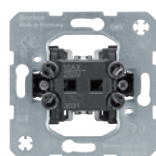

3031



3036 + 1686

Jezgra prekidača

	Pak.	Šifra
Jezgro prekidača običnog, 10AX 250V~ - indikacija uz pomoć LED sijalice sa N klemom (šifra 1675)	10	3031
Jezgro prekidača izmjeničnog, 10AX 250V~ - indikacija uz pomoć LED sijalice sa N klemom (šifra 1675)	10	3036
Jezgro prekidača križnog, 10AX 250V~	10	3037



5031

Jezgro tastera, 1NO

	Pak.	Šifra
Taster 10A 250V~ - indikacija uz pomoć LED sijalice sa N klemom (šifra 1675)	10	5031

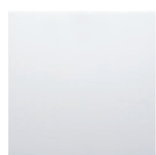

16201909



16206089



14057009



14050069

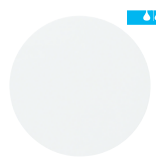

16202089

Tipke prekidača / tastera

	Pak.	Šifra
berker S.1 / B.3 / B.7		
polarna bijela	10	16208989
krem bijela	10	16208982
polarna bijela mat	10	16201909
antracit mat	10	16201606
aluminij mat	10	16201404
berker Q.1 / Q.3 / Q.7 (IP44 osim Q.7)		
polarna bijela	10	16206089
antracit	10	16206086
aluminij	10	16206084
berker K.1 / K.5		
polarna bijela	10	14057009
antracit mat	10	14057006
aluminij	1	14057003
nehrđajući čelik	1	14057004
berker Arsys		
polarna bijela	10	14050069
krem bijela	10	14050002
smeđa	10	14050001
bronzna	10	14040001
zlatna	10	14040002
nehrđajući čelik	10	14040004
berker R.1 / R.3 / R.8		
polarna bijela	1	16202089
crna	1	16202045

Tipke za prekidače / tastere sa indikacijom

	Pak.	Šifra
berker S.1 / B.3 / B.7		
polarna bijela	10	16218989
krem bijela	10	16218982
polarna bijela mat	10	16211909
antracit mat	10	16211606
aluminij mat	10	16211404
berker Q.1 / Q.3 / Q.7  (IP44 osim Q.7)		
polarna bijela	10	16216089
antracit	10	16216086
aluminij	10	16216084
berker K.1 / K.5 		
polarna bijela	10	14157009
antracit mat	10	14157006
aluminij	10	14157003
nehrđajući čelik	10	14157004
berker Arsys		
polarna bijela	10	14150069
krem bijela	10	14150002
smeđa	10	14150001
bronzna	10	14160001
zlatna	10	14160002
nehrđajući čelik	10	14160004
berker R.1 / R.3 		
polarna bijela	10	16212089
crna	10	16212045



16211909



16216089



14157009





14150069



16212089

Tipke za prekidače / tastere sa indikacijom i poljem za natpis

	Pak.	Šifra
berker S.1 / B.3 / B.7		
polarna bijela	10	16968989
krem bijela	10	16968982
polarna bijela mat	10	16961909
antracit mat	10	16961606
aluminij mat	10	16961404
berker Q.1 / Q.3 / Q.7  (IP44 osim Q.7)		
polarna bijela	10	16966089
antracit	10	16966086
aluminij	10	16966084
berker K.1 / K.5 		
polarna bijela	10	14967009
antracit mat	10	14967006
aluminij	10	14967003
nehrđajući čelik	10	14967004
berker Arsys		
polarna bijela	10	14150269
krem bijela	10	14150202
smeđa	10	14150201
bronzna	10	14160201
nehrđajući čelik	10	14160204



16961909



16966089



14967009



14150269



303212

Jezgro prekidača 2P 16AX, kontrola rasvjete

	Pak.	Šifra
Jezgro prekidača 2P 16AX 250V~ - indicacija pomoću sijalice sive za prekidač (šifra 160002)	10	303212

berker S.1 / B.x / Q.x /
K.x / Arsys / R.x



16221909



16226089

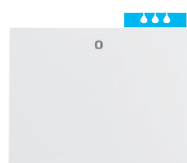

14257109



16222089

Tipke za prekidače 2P 16AX, sa simbolom "0"

	Pak.	Šifra
berker S.1 / B.3 / B.7		
polarna bijela	10	16228989
krem bijela	10	16228982
polarna bijela mat	10	16221909
antracit mat	10	16221606
aluminij mat	10	16221404
berker Q.1 / Q.3 / Q.7 (IP44 osim Q.7)		
polarna bijela	10	16226089
antracit	10	16226086
aluminij	10	16226084
berker K.1 / K.5		
polarna bijela	10	14257109
antracit mat	10	14257106
aluminij	10	14257103
nehrđajući čelik	10	14257104
berker R.1 / R.3 / R.8		
polarna bijela	10	16222089
crna	10	16222045



16241909



16246089

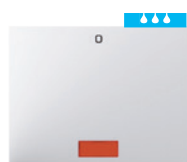

14177109



16242089

Tipke za prekidače 16AX, sa simbolom "0" i indicacijom

	Pak.	Šifra
berker S.1 / B.3 / B.7		
polarna bijela	10	16248989
krem bijela	10	16248982
polarna bijela mat	10	16241909
antracit mat	10	16241606
aluminij mat	10	16241404
berker Q.1 / Q.3 / Q.7 (IP44 osim Q.7)		
polarna bijela	10	16246089
antracit	10	16246086
aluminij	10	16246084
berker K.1 / K.5		
polarna bijela	10	14177109
antracit mat	10	14177106
aluminij	10	14177103
nehrđajući čelik	10	14177104
berker R.1 / R.3 / R.8		
polarna bijela	10	16242089
crna	10	16242045

Jezgra višestrukih prekidača / tastera

- Priključne kleme prema VDE 0632-1 za vodiče do 2,5 mm²

Jezgra serijskih prekidača

	Pak.	Šifra
Jezgro serijskog prekidača 10AX 250V~ - indikacija uz pomoć LED sijalice sa N klemom (šifra 1675)	10	3035
Jezgro serijskog prekidača izmjeničnog 10AX 250V~	10	303808



303808

Jezgra serijskih tastera

	Pak.	Šifra
Jezgro serijskog tastera, 2NO, 10A 250V~ (zajednička ulazna klema)	10	5035
Jezgro grupnog tastera, 4NO, 10A 250V~ (zajednička ulazna klema)	10	503404

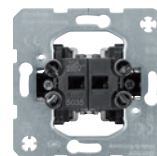

5035

Tipke za serijske prekidače / tastere

	Pak.	Šifra
berker S.1 / B.3 / B.7		
polarna bijela	10	16238989
krem bijela	10	16238982
polarna bijela mat	10	16231909
antracit mat	10	16231606
aluminij mat	10	16231404
berker Q.1 / Q.3 / Q.7		
polarna bijela	10	16236089
antracit	10	16236086
aluminij	10	16236084
berker K.1 / K.5		
polarna bijela	10	14357009
antracit mat	10	14357006
aluminij	10	14357003
nehrđajući čelik	10	14357004
berker Arsys		
polarna bijela	10	14350069
krem bijela	10	14350002
smeđa	10	14350001
bronzna	10	14340001
zlatna	10	14340002
nehrđajući čelik	10	14340004
berker R.1 / R.3 / R.8		
polarna bijela	10	16232089
crna	10	16232045



16231909



16236089

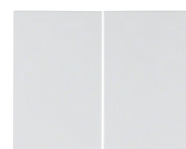

14357009



14350069



16232089

berker S.1 / B.x / Q.x /
K.x / Arsys / R.x

16271909



16276089



14377009



14370069



16272089

Tipke za serijske prekidače / tastere sa indicacijom

	Pak.	Šifra
berker S.1 / B.3 / B.7		
polarna bijela	10	16278989
krem bijela	10	16278982
polarna bijela mat	10	16271909
antracit mat	10	16271606
aluminij mat	10	16271404
berker Q.1 / Q.3 / Q.7		
polarna bijela	10	16276089
antracit	10	16276086
aluminij	10	16276084
berker K.1 / K.5		
polarna bijela	10	14377009
antracit mat	10	14377006
aluminij	10	14377003
nehrđajući čelik	10	14377004
berker Arsys		
polarna bijela	10	14370069
krem bijela	10	14370002
smeđa	10	14370001
berker R.1 / R.3 / R.8		
polarna bijela	10	16272089
crna	10	16272045

3-struki prekidači

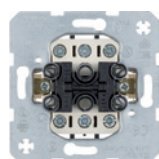

633023

Jezgro 3-strukog prekidača

	Pak.	Šifra
Jezgro 3-strukog prekidača 16AX 250V-	10	633023

Tipke za 3-struke prekidače



16651909



16656089

	Pak.	Šifra
berker S.1 / B.3 / B.7		
polarna bijela	10	16658989
krem bijela	10	16658982
polarna bijela mat	10	16651909
antracit mat	10	16651606
aluminij mat	10	16651404
berker Q.1 / Q.3 / Q.7		
polarna bijela	10	16656089
antracit	10	16656086
aluminij	10	16656084

Tipke za 3-struke prekidače

	Pak.	Šifra
berker K.1 / K.5		
polarna bijela	10	14657009
antracit mat	10	14657006
aluminij	10	14657003
nehrđajući čelik	10	14657004
berker Arsys		
polarna bijela	10	14650069
krem bijela	10	14650002
smeđa	10	14650001
bronzna	10	14659011
nehrđajući čelik	10	14659004
berker R.1 / R.3 / R.8		
polarna bijela	10	16652089
crna	10	16652045



14657009



14650069



16652089

Jezgra okretnih dimera



2909



Jezgro okretnog dimera (R, LED)

Radni napon	230V AC	- Sa soft-lockom
Žarulje sa žarnom niti i halogene sijalice 230V	20 do 200W	- Zaštita od kratkog spoja i preopterećenja (stakleni osigurač)
Dimabilne 230V LED-sijalice	3 do 40W	
Dubina ugradnje	31 mm	

Opis	Pak.	Šifra
Jezgro okretnog dimera (R, LED)	1	★ 2909



2973



Jezgro okretnog dimera (R, LED)

Radni napon	230V AC	- Sa soft-lockom
Žarulje sa žarnom niti i halogene sijalice 230V	20 do 210W	- Sa memorijom svjetline
Dimabilni, konvencionalni transformatori	20 do 210VA	- Soft start za produžavanje vijeka trajanja sijalice
Dimabilne 230V LED-sijalice	3 do 60 W	- Sa inkrement enkoderom
Elektronski transformatori	20 do 210W	- Zaštita od kratkog spoja i preopterećenja (elektr. zaštita)
Dubina ugradnje	24 mm	- Ne spajati zajedno induktivna i kapacitivna opterećenja

Opis	Pak.	Šifra
Jezgro univerzalnog okretnog dimera (R, L, C, LED)	1	★ 2973



2873



Jezgro okretnog dimera NV (R, L, LED) sa soft lock funkcijom

Radni napon	230V AC	- Osnovna svjetlina podesiva
Upravljačka struja	100 mA	- Ispitivanje napona moguće je bez demontaže
Žarulje sa žarnom niti i halogene sijalice 230V	20 do 500W	- Sa rezervnim osiguračem
Dimabilne 230V LED-sijalice	3 do 100W	- Zaštita od kratkog spoja i preopterećenja (stakleni osigurač)
Kompaktne fluorescentne svjetiljke	3 do 100W	- Sa ubodnom klemom
Dimabilni, konvencionalni transformatori	20 do 500VA	- Osigurač se može zamijeniti bez uklanjanja poklopca
Dimabilni, konvencionalni trans. sa NV-LED	20 do 100VA	

Opis	Pak.	Šifra
Jezgro okretnog dimera NV (R, L, LED) sa soft lock funkcijom	1	★ 2873



296110



Jezgro univerzalnog okretnog dimera Komfort (R, L, C, LED) sa soft-lock funkcijom

Radni napon	230V AC	- Sa dodatnim ulazom za univerzalni okretni dimer-proširenje
Žarulje sa žarnom niti i halogene sijalice 230V	20 do 420W	- Sa memorijom svjetline
Dimabilni, konvencionalni transformatori	20 do 420VA	- Soft start za produžavanje vijeka trajanja sijalice
Dimabilne 230V LED-sijalice	3 do 100W	- Sa inkrement enkoderom
Elektronski transformatori	20 do 420W	- Ispitivanje napona moguće je bez demontaže
Broj proširenja	max. 10	- Zaštita od kratkog spoja i preopterećenja (elektr. zaštita)
Dubina ugradnje	24 mm	- Sa vijčanim klemama
- Sa dodatnim ulazom za taster (1 NO)		- Ne spajati zajedno induktivna i kapacitivna opterećenja

Opis	Pak.	Šifra
Jezgro univerzalnog okretnog dimera Komfort (R, L, C, LED) sa soft-lock funkcijom	1	★ 296110



296210

Jezgro univerzalnog okretnog dimera Komfor - proširenje

Radni napon	230V AC	- Proširenje za univerzalni okretni dimer
Broj proširenja	max. 10	- Sa inkrement enkoderom
Dubina ugradnje	24mm	- Ispitivanje napona moguće je bez demontaže
		- Sa ubodnim klemama

Opis	Pak.	Šifra
Jezgro univerzalnog okretnog dimera Komfor - proširenje	1	★ 296210



2913

Kompenzacijski modul LED za okretne dimere

Radni napon	230V AC	- Paralelni priključak između nultog vodiča i dimovanog faznog vodiča rasvjetnog tijela
Dimenzije (Š x V x D)	28,5 x 43 x 11,5 mm	- Poboljšava prigušenje za dimere koji nisu namijenjeni za HV-LED.
Dužina kabela	cca. 15cm	

Opis	Pak.	Šifra
Kompenzacijski modul za LED dimere	1	★ 2913

DALI okretni potencijometri

DALI okretni potencijometar, podesiva bijela, soft lock

DALI napon:	16V DC	- npr. za fluorescentne sijalice i LV halogene sijalice
Potrošnja	≤ 2 W	- Tastersko paljenje i gašenje
Dimabilne 230V LED-sijalice	3 do 40 W	- Kontrola se vrši pomoću centralnog telegrama (Broadcast)
DALI Draft	prema DIN IEC 60929	- Zaštita od kratkog spoja i preopterećenja (elek. zaštita)
- Sa soft-lockom		- Sa vijčanim klemama



2997

Opis	Pak.	Šifra
DALI okretni potencijometar, podesiva bijela	1	★ 2997

DALI okretni potencijometar, podesiva bijela, sa napajanjem, soft lock

Nazivni napon	230V AC	- Jačinu osvijetljenja pri uključivanju moguće memorisati
Frekvencija	50/60 Hz	- Osnovna svjetlina podesiva
DALI napon	16 V DC	- npr. za fluorescentne sijalice i LV halogene sijalice
Izlazna struja	max. 52 mA	- Tastersko paljenje i gašenje
Potrošnja	≤ 2W	- Kontrola se vrši pomoću centralnog telegrama (Broadcast)
Broj DALI uređaja pri jednom aktivnom DALI-Poti	26	- Sa inkrement enkoderom
Broj DALI uređaja pri 4 aktivna DALI-Poti paralelno	104	- Zaštita od kratkog spoja i preopterećenja (elektr. zaštita)
Temperatura boje	2000/10000 K	- Sa vijčanim klemama
DALI Draft	DIN IEC 60929	



2998

Opis	Pak.	Šifra
Jezgro univerzalnog okretnog dimera (R, L, C, LED)	1	★ 2998

Dodirni dimeri 1 izlaz

- Automatsko prepoznavanje donje razine podešavanja svjetline za LED i CFL žarulje, kako bi se izbjeglo treperenje (flickering)
- Automatsko prepoznavanje tipa opterećenja
- Elektronska zaštita od kratkog spoja
- Elektronska zaštita od preopterećenja i pregrijavanja

Jezgro dodirnog dimera za sijalice sa žarnom niti / halogene lampe 230V ili 12/24V

Opis	Pak.	Šifra
Dodirni dimer (R,L) 1 izlaz	1	85421100

- za žarulje:
 - 400W sa žarnom niti / halogen 230V
 - 400VA induktivni transformatori (dimabilni)
- soft startup za produženje vijeka trajanja svjetiljke
- za A / R upravljanje potrebno je koristiti taster šifre 5031 (str. 390) za kontrolu i podešavanje osvijetljenja iz nekoliko različitih tačaka



85421100



ε

Jezgro dodirnog dimera za LED, CFL, sijalice sa žarnom niti / halogene lampe 230V ili 12/24V

Opis	Pak.	Šifra
Dodirni dimer Universal (R,L,C) 1 izlaz	1	85421200

- za žarulje:
 - LED 70W (dimabilne)
 - CFL 80W (dimabilne)
 - sa žarnom niti / halogene 400W
 - 230V
 - 12 /24V induktivni ili elektronski M / S
- soft startup za produženje vijeka trajanja svjetiljke
- za A / R upravljanje potrebno je koristiti taster šifre 5031 (str. 390) za kontrolu i podešavanje osvijetljenja iz nekoliko različitih tačaka



85421200



ε

Dodirni dimeri 2 izlaza

- Automatsko prepoznavanje donje razine podešavanja svjetline za LED i CFL žarulje, kako bi se izbjeglo treperenje (flickering)
- Automatsko prepoznavanje tipa opterećenja
- Elektronska zaštita od kratkog spoja
- Elektronska zaštita od preopterećenja i pregrijavanja

Jezgro dodirnog dimera za LED, CFL, sijalice sa žarnom niti / halogene lampe 230V ili 12/24V - 2 izlaza

Opis	Pak.	Šifra
Dodirni dimer Universal (R,L,C) 2 izlaza	1	85422100

- za žarulje:
 - LED 2 x 40W (dimabilne)
 - CFL 2 x 54W (dimabilne)
 - sa žarnom niti / halogene 2 x 300W
 - 230V
 - 12 /24V induktivni ili elektronski M / S
- soft startup za produženje vijeka trajanja svjetiljke



85422100



ε



11371909



11376089



11357009



11350069



11372089

Maske za okretne dimere

	Pak.	Šifra
berker S.1 / B.3 / B.7		
polarna bijela	10	11378989
krem bijela	10	11378982
polarna bijela mat	10	11371909
antracit mat	10	11371606
aluminij mat	10	11371404
berker Q.1 / Q.3 / Q.7 (IP44 osim Q.7)		
polarna bijela	10	11376089
antracit	10	11376086
aluminij	10	11376084
berker K.1 / K.5		
polarna bijela	10	11357009
antracit mat	10	11357006
aluminij	10	11357003
nehrđajući čelik	10	11357004
berker Arsys		
polarna bijela	10	11350069
krem bijela	10	11350002
smeđa	10	11350001
bronzna	10	11340001
zlatna	10	11340002
nehrđajući čelik	10	11340004
berker R.1 / R.3		
polarna bijela	10	11372089
crna	10	11372045

Tipke za dodirne dimere

	Pak.	Šifra
berker S.1 / B.3 / B.7		
polarna bijela	1	85141189
krem bijela	1	85141182
polarna bijela mat	1	85141188
antracit mat	1	85141185
aluminij mat	1	85141183
berker Q.1 / Q.3 / Q.7		
polarna bijela	1	85141129
antracit	1	85141126
aluminij	1	85141124
berker K.1 / K.5		
polarna bijela	1	85141179
antracit mat	1	85141175
aluminij	1	85141177
nehrđajući čelik	1	85141173
berker R.1 / R.3 / R.8 / R.classic / 1930		
polarna bijela	1	85141139
crna	1	85141131



85141188

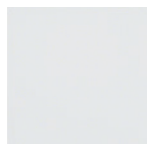

85141129

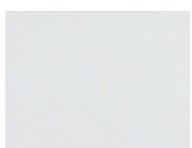

85141179



85141139

Tipke za dodirne dimere 2-struke

	Pak.	Šifra
berker S.1 / B.3 / B.7		
polarna bijela	1	85142189
krem bijela	1	85142182
polarna bijela mat	1	85142188
antracit mat	1	85142185
aluminij mat	1	85142183
berker Q.1 / Q.3 / Q.7		
polarna bijela	1	85142129
antracit	1	85142126
aluminij	1	85142124
berker K.1 / K.5		
polarna bijela	1	85142179
antracit mat	1	85142175
aluminij	1	85142177
nehrđajući čelik	1	85142173
berker R.1 / R.3 / R.8 / R.classic / 1930		
polarna bijela	1	85142139
crna	1	85142131



85142188



85142129

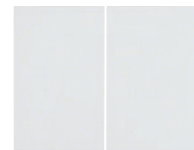

85142179



85142139

berker S.1 / B.x / Q.x /
K.x / Arsys / R.x

Senzori pokreta

- Vremenska zadržška 3min
- Ugao detekcije 180°
- Detekcijsko polje, polu-ovalni oblik 10 x 12m

- Za unutrašnju upotrebu
- Aktivacijsko osvijetljenje 5lx - 1000lx



2996

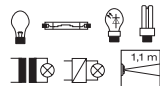

Senzor pokreta 1000W - 3 žice

Senzor pokreta - 3 žice

- za sijalice:

- 1000W sa žarnom niti/halogene
- 200VA Fluorescentne svjetiljke
- 350W LED
- 350W CFL
- 1000VA konvencionalni transformatori (dimabilni)
- 1000W Elektronski transformatori i Bi-mode transformatori
- potrebno dovesti neutralni vodič

Pak.	Šifra
1	2996



2995

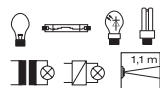

Senzor pokreta 200W - 2 žice

Senzor pokreta - 2 žice

- za sijalice:

- 200W sa žarnom niti/halogene
- 40W LED dimabilne
- 48W CFL
- 150VA konvencionalni transformatori (dimabilni)
- 150W Elektronski transformatori i Bi-mode transformatori

Pak.	Šifra
1	2995



11901909

Poklopci za senzore pokreta 1,1m

berker S.1 / B.3 / B.7

	Pak.	Šifra
polarna bijela	10	11908989
krem bijela	10	11908982
polarna bijela mat	10	11901909
antracit mat	10	11901606
aluminij mat	10	11901404

Senzori pokreta - elektronski

- Napajanje 230V - 50Hz AC
- Vijčane klemme (max.): 2 x 1,5 / 1 x 2,5 mm²

Elektronski relej za kontrolu osvjjetljenja 2300W 1 izlaz ON / OFF (koristi se neutralni vodič)

Karakteristike:

- za sijalice:

- 2300W sa žarnom niti/halogene
- 1000W/130μF fluorescentne svjetiljke
- 440W LED
- 440W CFL (dimabilne)
- 1500VA konvencionalni transformatori (dimabilni)
- 1500W Elektronski transformatori i Bi-mode

- potrebno dovesti neutralni vodič

- za ON/OFF kontrolu svijetla



85121200

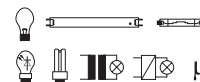

	Pak.	Šifra
Elektronski relej 2300W 1 izlaz za S.1 / B.x / K.x / Q.x / R.x	1	85121200

Elektronski relej za kontrolu osvjjetljenja 400W 1 izlaz ON / OFF (nije potreban neutralni vodič)

Karakteristike:

- za sijalice:

- 400W sa žarnom niti/halogene
- 70W LED (dimabilne)
- 80W CFL (dimabilne)
- 400VA konvencionalni transformatori (dimabilni)
- 400W elektronski transformatori i Bi-mode

- Oprez! Koristiti samo dimabilne LED lampe

- nije potrebno dovesti neutralni vodič

- elektronska zaštita od kratkog spoja

- elektronska zaštita od preopterećenja i pregrijavanja

- soft startup za produženje vijeka trajanja lampe



85121100

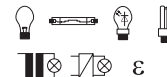

	Pak.	Šifra
Elektronski relej 400W 1 izlaz za S.1 / B.x / K.x / Q.x / R.x	1	85121100

Senzori pokreta 1,1m

Karakteristike:

- Domet detekcije 12 x 16m

- Aktivacijsko osvjjetljenje 5-1000lux

- Ključanje on/off/auto

- Simulacija prisustva

- Visina ugradnje 1,1m



85341188

	Pak.	Šifra
berker S.1 / B.3 / B.7		

polarna bijela	1	85341189
----------------	---	----------

krem bijela	1	85341182
-------------	---	----------

polarna bijela mat	1	85341188
--------------------	---	----------

antracit mat	1	85341185
--------------	---	----------

aluminij mat	1	85341183
--------------	---	----------



85341129

berker Q.1 / Q.3 / Q.7

polarna bijela	1	85341129
----------------	---	----------

antracit	1	85341126
----------	---	----------

aluminij	1	85341124
----------	---	----------



85341179

berker K.1 / K.5

polarna bijela	1	85341179
----------------	---	----------

antracit mat	1	85341175
--------------	---	----------

aluminij	1	85341177
----------	---	----------

nehrđajući čelik	1	85341173
------------------	---	----------



85341131

berker R.1 / R.3 / R.8

polarna bijela	1	85341139
----------------	---	----------

crna	1	85341131
------	---	----------

Prekidači / tasteri za žaluzine

- Sa mehaničkim i električnim zaključavanjem kao blokadom protiv istovremenog podizanja i spuštanja

- Pridržavajte se uputa proizvođača motora!

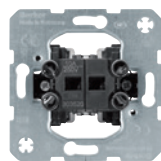

303520

Jezgro prekidača za žaluzine

	Pak.	Šifra
Prekidač za žaluzine 10A 250V~	10	303520

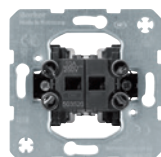

503520

Jezgro tastera za žaluzine

	Pak.	Šifra
Taster za žaluzine 10A 250V~	10	503520



16251909

Tipke za prekidače / tastera za žaluzine sa simbolima "strelica"

	Pak.	Šifra
berker S.1 / B.3 / B.7		
polarna bijela	10	16258989
krem bijela	10	16258982
polarna bijela mat	10	16251909
antracit mat	10	16251606
aluminij mat	10	16251404



16256089

berker Q.1 / Q.3 / Q.7

polarna bijela	10	16256089
antracit	10	16256086
aluminij	10	16256084



14357109

berker K.1 / K.5

polarna bijela	10	14357109
antracit mat	10	14357106
aluminij	10	14357103
nehrđajući čelik	10	14357104

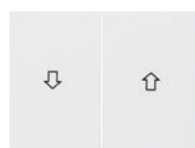

14350169

berker Arsys

polarna bijela	10	14350169
krem bijela	10	14350102
smeđa	10	14350101
bronzna	10	14340101
zlatna	10	14340102
nehrđajući čelik	10	14340104



16252089

berker R.1 / R.3 / R.8

polarna bijela	10	16252089
crna	10	16252045

Okretni prekidač / taster za žaluzine

Jezgro okretnih prekidača za žaluzine

	Pak.	Šifra
Okretni prekidač za žaluzine 1P 10AX 250V AC	10	★ 384103
Okretni prekidač za žaluzine 2P 10AX 250V AC	10	★ 384203



384103

Maske okretnih prekidača / tastera za žaluzine

	Pak.	Šifra
berker S.1 / B.3 / B.7		
polarna bijela	1	10808989
krem bijela	1	10808982
polarna bijela mat	1	10801909
antracit mat	1	10801606
aluminij mat	1	10801404
berker Q.1 / Q.3 / Q.7  (IP44 osim Q.7)		
polarna bijela	1	10806089
antracit	1	10806086
aluminij	1	10806084
berker K.1 / K.5 		
polarna bijela	1	10777109
antracit mat	1	10777106
aluminij	1	10777103
nehrđajući čelik	1	10777104
berker Arsys		
polarna bijela	1	10770069
krem bijela	1	10770002
smeđa	1	10770001
bronzna	1	10770101
nehrđajući čelik	1	10770104
berker R.1 / R.3 / R.8 		
polarna bijela	1	10802089
crna	1	10802045

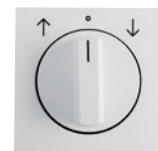

10801909



10806089



10777109

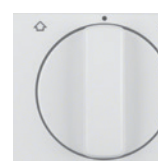

10770069



10802089

Dodaci

	Pak.	Šifra
Disk za zaključavanje za okretni prekidač za žaluzine (šifre 3841, 381120xx) za serije berker S.1 / B.x / Q.x / K.x / Arsys / 1930 / Glas	1	1861
Disk za zaključavanje za okretni prekidač za žaluzine (šifre 3841, 3811, 381101) za serije R.1 / R.3 / R.8 / R.classic	1	186101



1861

Tasteri za žaluzine - 2 struki

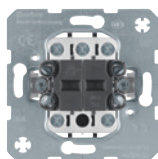

503404

Jezgro tastera za žaluzine 2-strukog - 4NO

	Pak.	Šifra
Taster za žaluzine, 4NO 10A 250V- (zajednička ulazna klema)	1	503404



16441909



16446089



14357209



14350369



16442089

Tipke za 2-struke tastere za žaluzine sa simbolima "strelica"

	Pak.	Šifra
berker S.1 / B.3 / B.7		
polarna bijela	10	16448989
krem bijela	10	16448982
polarna bijela mat	10	16441909
antracit mat	10	16441606
aluminij mat	10	16441404
berker Q.1 / Q.3 / Q.7		
polarna bijela	10	16446089
antracit	10	16446086
aluminij	10	16446084
berker K.1 / K.5		
polarna bijela	10	14357209
antracit mat	10	14357206
aluminij	10	14357203
nehrđajući čelik	10	14357204
berker Arsys		
polarna bijela	10	14350369
krem bijela	10	14350302
smeđa	10	14350301
bronzna	10	14340301
zlatna	10	14340302
nehrđajući čelik	10	14340304
berker R.1 / R.3 / R.8		
polarna bijela	10	16442089
crna	10	16442045

Prekidači za žaluzine - električni

Jezgro električnog prekidača za žaluzine

	Pak.	Šifra
za pojedinačno, grupno i centralno upravljanje - sa 2 mehanički i elektronički međusobno zaključana relejna kontakta - moguće priključiti dodatne prekidače u master/slave funkciju - sa vijčanim stezaljkama	1	85221100



85221100

Tipke za električni prekidač za žaluzine sa simbolima "strelica"

	Pak.	Šifra
berker S.1 / B.3 / B.7		
polarna bijela	1	85241189
krem bijela	1	85241182
polarna bijela mat	1	85241188
antracit mat	1	85241185
aluminij mat	1	85241183
berker Q.1 / Q.3 / Q.7		
polarna bijela	1	85241129
antracit	1	85241126
aluminij	1	85241124
berker K.1 / K.5		
polarna bijela	1	85241179
antracit mat	1	85241175
aluminij	1	85241177
nehrđajući čelik	1	85241173
berker R.1 / R.3 / R.8 / R.classic / 1930		
polarna bijela	1	85241139
crna	1	85241131



85241188

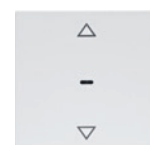

85241129



85241179



85241139

Tajmeri za žaluzine

Karakteristike:

- 2 nezavisne memorije programa s individualnim podešavanjem
- funkcija resetiranja (tvorničke postavka)

- LC displej svijetli tokom rada
- astro program za prebacivanje kod izlaska / zalaska sunca sa gradom / državom ili unošenje koordinata, individualno prilagodljiv

	Pak.	Šifra
berker S.1 / B.3 / B.7		
polarna bijela	1	85741189
krem bijela	1	85741182
polarna bijela mat	1	85741188
antracit mat	1	85741185
aluminij mat	1	85741183
berker Q.1 / Q.3 / Q.7		
polarna bijela	1	85741129
antracit	1	85741126
aluminij	1	85741124
berker K.1 / K.5		
polarna bijela	1	85741179
antracit mat	1	85741175
aluminij	1	85741177
nehrđajući čelik	1	85741173
berker R.1 / R.3 / R.8		
polarna bijela	1	85741139
crna	1	85741131



85741188



85741129



85741179



85741139

Telefonske / računarske utičnice - 1-struke

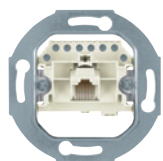

4538

Jezgro telefonske utičnice

Karakteristike:

- Cat.3 prema DIN EN 50173
- Kleme prema DIN EN 606037

- RJ11, RJ12 i RJ45, kompaktilbilno sa ISDN
- Sa nagibom od 45°
- Vijčane kleme

	Pak.	Šifra
Telefonska utičnica 1-struka	10	4538



455401

Jezgra računarskih utičnica RJ45

Karakteristike:

- Potrebno je izrezati potporne izbočine na nosaču za upotrebu u seriji 1930 i R.classic
- Prema standardu DIN EN 50173-1:2011-09

- Oklop od Cat.6A prema DIN EN 55022, klasa B
- Oznake boja A i B: prema TIA / EIA-568-B.2
- Bez potpornih krala
- Sa nagibom od 45°

	Pak.	Šifra
Utičnica RJ45, 1-struka STP Cat.6 - 250MHz	10	455401
Utičnica RJ45, 1-struka STP Cat.6A - 500MHz	10	4586



4582

WLAN access-point

Karakteristike:

- Ugrađuje se umjesto standardne mrežne utičnice
- WLAN funkcije: Access-Point, Repeater/Bridge, Client (WDS), Client (relayed)
- Sigurnosni protokoli: WEP, WPA, WPA2
- Ethernet brzina prijenosa podataka: max. 10/100 Mbit/s
- Brzina prijenosa podataka za WLAN: maks. 150Mbit / s

- Frekvencijski opseg: 2,4 GHz
- Standardi za WLAN: IEEE 802.11 b / g / n
- Konfiguracija integriranog web servera putem Web Browsersa
- Ugradnja u standardne duboke kutije

	Pak.	Šifra
WLAN access-point sa RJ45 utičnicom, napajanje 230V	1	4582
WLAN access-point sa RJ45 utičnicom (Power Over Ethernet)	1	4583



14071909



14076089



14077009



14070069



14072089

Maske za telefonske / računarske / WLAN utičnice

	Pak.	Šifra
berker S.1 / B.3 / B.7		
polarna bijela	10	14078989
krem bijela	10	14078982
polarna bijela mat	10	14071909
antracit mat	10	14071606
aluminij mat	10	14071404
berker Q.1 / Q.3 / Q.7		
polarna bijela	10	14076089
antracit	10	14076086
aluminij	10	14076084
berker K.1 / K.5		
polarna bijela	10	14077009
antracit mat	10	14077006
aluminij	10	14077003
nehrđajući čelik	10	14077004
berker Arsys		
polarna bijela	10	14070069
krem bijela	10	14070002
smeđa	10	14070001
bronzna	10	14080001
zlatna	10	14080002
nehrđajući čelik	10	14080004
berker R.1 / R.3 / R.8		
polarna bijela	10	14072089
crna	10	14072045

Telefonske / računarske utičnice - 2-struke

Jezgro 2-struke telefonske utičnice

Karakteristike:

- Cat.3 prema DIN EN 50173
- Kleme prema DIN EN 606037

- RJ11, RJ12 i RJ45, kompaktilno sa ISDN
- Sa nagibom od 45°
- Vijčane kleme



	Pak.	Šifra
Telefonska utičnica 2-struka	10	4539

4539

Jezgro 2-strukih računarskih utičnica RJ45

Karakteristike:

- Potrebno je izrezati potpome izbočine na nosaču za upotrebu u seriji 1930 i R.classic
- Prema standardu DIN EN 50173 -1:2011-09

- Oklop od Cat.6A prema DIN EN 55022, klasa B
- Oznake boja A i B; prema TIA / EIA-568-B.2
- Bez potpornih krala
- Sa nagibom od 45°



	Pak.	Šifra
Utičnica RJ45, 2-struka STP Cat.6 - 250MHz	10	455501
Utičnica RJ45, 2-struka STP Cat.6A - 500MHz	10	4587

455501

Maske za 2-struke telefonske / računarske utičnice

	Pak.	Šifra
berker S.1 / B.3 / B.7		
polarna bijela	10	14098989
krem bijela	10	14098982
polarna bijela mat	10	14091909
antracit mat	10	14091606
aluminij mat	10	14091404
berker Q.1 / Q.3 / Q.7		
polarna bijela	10	14096089
antracit	10	14096086
aluminij	10	14096084
berker K.1 / K.5		
polarna bijela	10	14097009
antracit mat	10	14097006
aluminij	10	14097003
nehrđajući čelik	10	14097004
berker Arsys		
polarna bijela	10	14090069
krem bijela	10	14090002
smeđa	10	14090001
bronzna	10	14100001
zlatna	10	14100002
nehrđajući čelik	10	14100004
berker R.1 / R.3 / R.8		
polarna bijela	10	14092089
crna	10	14092045



14091909



14096089



14097009



14090069



14092089

TV utičnice



451515

TV-FM-SAT utičnice

Karakteristike:

- Za digitalni i analogni prijenos
- Zemaljski i satelitski prijem
- Pogodno za HDTV
- Sa ubodnim klemama

- Za širokopojasne i DVB-T kablovske sisteme
- Zaštita prema standardu EN 50083-2, Class A
- Prema EN 60728-4

	Pak.	Šifra
TV+FM završna 4dB	10	450210
TV+FM prolazna 10dB - moguće pretvoriti u završnu uz pomoć otpornika šifra 4503	10	451510
TV+FM prolazna 15dB - moguće pretvoriti u završnu uz pomoć otpornika šifra 4503	10	451515
TV+FM+SAT završna	10	452210



4503

Otpornik

	Pak.	Šifra
Priključni otpornik 75Ω za 451510, 451515	1	4503



12031909



12036089



12017019



12010179



12032089

Maske za TV+FM i TV+FM+SAT utičnice

	Pak.	Šifra
berker S.1 / B.3 / B.7		
polarna bijela	10	12038989
krem bijela	10	12038982
polarna bijela mat	10	12031909
antracit mat	10	12031606
aluminij mat	10	12031404
berker Q.1 / Q.3 / Q.7		
polarna bijela	10	12036089
antracit	10	12036086
aluminij	10	12036084
berker K.1 / K.5		
polarna bijela	10	12017019
antracit mat	10	12017016
aluminij	10	12017013
nehrđajući čelik	10	12017014
berker Arsys		
polarna bijela	10	12010179
krem bijela	10	12010112
smeđa	10	12010111
bronzna	10	12020021
zlatna	10	12020002
nehrđajući čelik	10	12020004
berker R.1 / R.3 / R.8		
polarna bijela	10	12032089
crna	10	12032045

Utičnice za zvučnike i USB utičnice za punjenje

Jezgra utičnica za zvučnike

Karakteristike:

- Nominalna voltaža 60V=
- Sa automatskim terminalima na prednjoj strani

	Pak.	Šifra
Utičnica mono, polarna bijela mat	10	457209
Utičnica mono, antracit mat	10	457205
Utičnica stereo, polarna bijela mat	10	457309
Utičnica stereo, antracit mat	10	457305

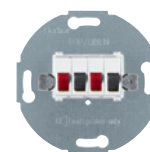

457309

Jezgra duplih USB utičnica za punjenje

Karakteristike:

- Za brzo punjenje mobilnih uređaja
- 2 USB utičnice tip A
- Maksimalna izlazna struja za paralelno punjenje dva uređaja na obje utičnice 3A
- Napajanje 100-240V~
- Izlazni napon 5V= (±5%)
- Zaštita od preopterećenja i kratkog spoja
- Ne podržava prijenos podataka
- USB utičnice prema DIN EN 50558

	Pak.	Šifra
USB utičnica, dupla, polarna bijela	1	★ 260209
USB utičnica, dupla, antracit	1	★ 260205



260205

Maske za utičnice za zvučnike / USB utičnice za punjenje

	Pak.	Šifra
berker S.1 / B.3 / B.7		
polarna bijela	10	10338919
krem bijela	10	10338912
polarna bijela mat	10	10331909
antracit mat	10	10331606
aluminij mat	10	10331404
berker Q.1 / Q.3 / Q.7		
polarna bijela	10	10336089
antracit	10	10336086
aluminij	10	10336084
berker K.1 / K.5		
polarna bijela	10	10357009
antracit mat	10	10357006
aluminij	10	10357003
nehrđajući čelik	10	10357004
berker Arsys		
polarna bijela	10	10350169
krem bijela	10	10350102
smeđa	10	10350101
bronzna	10	10340001
zlatna	10	10340002
nehrđajući čelik	10	10340004
berker R.1 / R.3 / R.8		
polarna bijela	10	10382089
crna	10	10382045



10331909



10336089



10357009

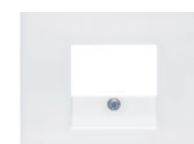

10350169



10382089

Touch radio sa zvučnikom

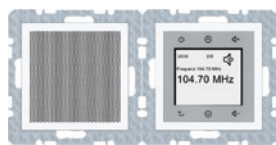

28808989

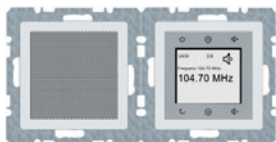

28806089

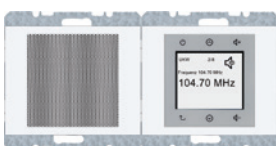

28807009



28800069

berker Radio Touch

Karakteristike:

- Radio i zvučnik (2 uređaja unutar jedne šifre)
- Osvjetljen dodirni ekran sa RDS displejem
- Memorisanje 8 stanica
- Alarm sa odgodom
- Modus "Spavanja" (sleep mode)

- Audio ulaz za povezivanje vanjskih uređaja za reprodukciju zvuka
- Drugi dodatni zvučnik
- Dubina ugradnje 33mm
- Ugradnja u dvije 1-struke ili 2-struke kutije

	Pak.	Šifra
berker S.1 / B.3 / B.7		
polarna bijela	1	28808989
polarna bijela mat	1	28809909
nehrđajući čelik	1	28808916
berker Q.1 / Q.3 / Q.7		
polarna bijela	1	28806089
antracit	1	28806086
aluminij	1	28806084
berker K.1 / K.5		
polarna bijela	1	28807009
antracit mat	1	28807006
aluminij	1	28807003
nehrđajući čelik	1	28807004
berker Arsys		
polarna bijela	1	28800069
nehrđajući čelik	1	28800004

Zvučnici



28828989

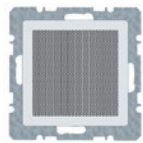

28826089



28827009



28820069

Zvučnici

Karakteristike:

- Otpor 4Ω
- Snaga 4W
- Presjek kabla 0,5mm²

- Dubina ugradnje 35mm
- Ugradnja u kutiju
- U kombinaciji sa berker Radio Touch

	Pak.	Šifra
berker S.1 / B.3 / B.7		
polarna bijela	1	28828989
polarna bijela mat	1	28829909
nehrđajući čelik	1	28828916
berker Q.1 / Q.3 / Q.7		
polarna bijela	1	28826089
antracit	1	28826086
aluminij	1	28826084
berker K.1 / K.5		
polarna bijela	1	28827009
antracit mat	1	28827006
aluminij	1	28827003
nehrđajući čelik	1	28827004
berker Arsys		
polarna bijela	1	28820069
nehrđajući čelik	1	28820004

Jezgra analognih termostata

	Pak.	Šifra
berker S.1 / B.3 / B.7		
polarna bijela	1	20308989
krem bijela	1	20308982
polarna bijela mat	1	20301909
antracit mat	1	20301606
aluminij mat	1	20301404
berker Q.1 / Q.3 / Q.7		
polarna bijela	1	20306089
antracit	1	20306086
aluminij	1	20306084
berker K.1 / K.5		
polarna bijela	1	20307109
antracit mat	1	20307106
aluminij	1	20307103
nehrđajući čelik	1	20307104
berker Arsys		
polarna bijela	1	20300069
krem bijela	1	20300002
smeđa	1	20300001
bronzna	1	20309011
nehrđajući čelik	1	20309004
berker R.1 / R.3 / R.8		
polarna bijela	1	20302089
crna	1	20302045



20301909



20307109



20300069



20302089

Jezgra digitalnih termostata

Karakteristike:

- Podešavanje temperature 5° do 30°C
- Sedmično programiranje
- 3 programa koje je lako konfigurirati u skladu sa potrebama

- Impulzni izlazni signal (PWM) ili on-off
- Minimalni programabilni period 10min

	Pak.	Šifra
berker S.1 / B.3 / B.7		
polarna bijela	1	20448989
krem bijela	1	20448982
polarna bijela mat	1	20441909
antracit mat	1	20441606
aluminij mat	1	20441404
berker Q.1 / Q.3 / Q.7		
polarna bijela	1	20446089
antracit	1	20446086
aluminij	1	20446084
berker K.1 / K.5		
polarna bijela	1	20447109
antracit mat	1	20447106
aluminij	1	20447103
nehrđajući čelik	1	20447104
berker Arsys		
polarna bijela	1	20440069
krem bijela	1	20440002
smeđa	1	20440001
bronzna	1	20449011
nehrđajući čelik	1	20449004



20448989



20446089



20440069

Odlagači hotelske kartice



16408999



16406099



16417119



16402089

Odlagači hotelskih kartica

Karakteristike:

- Izlaz 10A
- Jezgro sa integrisanim poklopcem
- Osvjetljen plavim LED-om ukoliko kartica nije umetnuta u odlagač

- Podešavanje vremenske zadržske 0,15, 30, 60s
- Širina kartice: max. 55mm
- Vijčane kleme: max. 2x2,5mm²
- Potreban je neutralni vodič

	Pak.	Šifra
berker S.1 / B.3 / B.7		
polarna bijela	1	16408999
krem bijela	1	16408992
polarna bijela mat	1	16409909
antracit mat	1	16409906
aluminij mat	1	16408984
berker Q.1 / Q.3 / Q.7		
polarna bijela	1	16406099
antracit	1	16406096
aluminij	1	16406094
berker K.1 / K.5		
polarna bijela	1	16417119
antracit mat	1	16417116
aluminij	1	16417134
nehrđajući čelik	1	16417114
berker R.1 / R.3 / R.8		
polarna bijela	1	16402089
crna	1	16402045

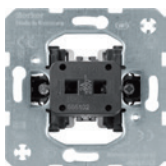

505601

Jezgro tasera za hotelski odlagač kartice (1 izmjenični kontakt)

Karakteristike:

- Izlaz 2A
- Bez vremenske zadržske

- Indikacija moguća uz ugradnju sijalice 168601
- Širina kartice: max.55mm

	Pak.	Šifra
Taster za odlagač kartice 2A sa LED indikacijom	10	505601



16408989



16406089



16417109

Maske za odlagače hotelskih kartica

	Pak.	Šifra
berker S.1 / B.3 / B.7		
polarna bijela	10	16408989
krem bijela	10	16408982
polarna bijela mat	10	16401909
antracit mat	10	16401606
aluminij mat	10	16401404
berker Q.1 / Q.3 / Q.7		
polarna bijela	10	16406089
antracit	10	16406086
aluminij	10	16406084
berker K.1 / K.5		
polarna bijela	10	16417109
antracit mat	10	16417106
aluminij	10	16417103
nehrđajući čelik	10	16417104

berker S.1 / B.x / Q.x / K.x / Arsys / R.x

Uređaji sa posebne primjene

Jezgro poteznog tastera

	Pak.	Šifra
Taster, potezni 10A 250V~	10	395619



395619

Maske za potezne tastere

	Pak.	Šifra
berker S.1 / B.3 / B.7		
polarna bijela	10	11468989
krem bijela	10	11468982
polarna bijela mat	10	11461909
antracit mat	10	11461606
aluminij mat	10	11461404
berker Q.1 / Q.3 / Q.7		
polarna bijela	10	11466089
antracit	10	11466086
aluminij	10	11466084
berker K.1 / K.5		
polarna bijela	10	11477009
antracit mat	10	11477006
berker Arsys		
polarna bijela	10	11470069
krem bijela	10	11470002
smeđa	10	11470001
bronzna	10	11479011
nehrđajući čelik	10	11479004
berker R.1 / R.3 / R.8		
polarna bijela	10	11462089
crna	10	11462045



11461909

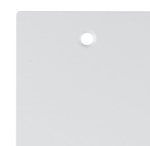

11466089



11477009



11470069



11462089

Prekidač sa 3 pozicije i nultom pozicijom (HVAC kontrola)

	Pak.	Šifra
Okretni prekidač za HVAC kontrolu 10A, 4 pozicije	10	386103



386103

Maske za okretni prekidač za HVAC kontrolu

	Pak.	Šifra
berker S.1 / B.3 / B.7		
polarna bijela	1	1096898900
krem bijela	1	1096898200
polarna bijela mat	1	1096190900
antracit mat	1	1096160600
aluminij mat	1	1096140400
berker Q.1 / Q.3 / Q.7  (IP44 osim Q.7)		
polarna bijela	1	1096608900
antracit	1	1096608600
aluminij	1	1096608400



1096190900



1096608900

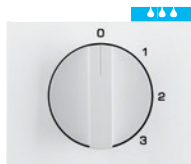

1087710900



1096208900

berker K.1 / K.5

	Pak.	Šifra
polarna bijela	1	1087710900
antracit mat	1	1087710600
aluminij	1	1087710300
nehrđajući čelik	1	1087710400

berker R.1 / R.3 / R.8

polarna bijela	1	1096208900
crna	1	1096204500



513102

Jezgro svjetlosnog signala

	Pak.	Šifra
Svjetlosni signal - neophodno koristiti sa LED lampom E14 šifra 1679 i poklopcem šifra 1220	10	513102



11981909



11986089



11677009



11670069



11982089

Centralna ploča za svjetlosni signal

	Pak.	Šifra
berker S.1 / B.3 / B.7		
polarna bijela	1	11988989
krem bijela	1	11988982
polarna bijela mat	1	11981909
antracit mat	1	11981606
aluminij mat	1	11981404
berker Q.1 / Q.3 / Q.7 (IP44 osim Q.7)		
polarna bijela	1	11986089
antracit	1	11986086
aluminij	1	11986084
berker K.1 / K.5		
polarna bijela	1	11677009
antracit mat	1	11677006
aluminij	1	11677003
nehrđajući čelik	1	11677004
berker Arsys		
polarna bijela	1	11670069
krem bijela	1	11670002
smeđa	1	11670001
bronzna	1	11679011
nehrđajući čelik	1	11679004
berker R.1 / R.3 / R.8		
polarna bijela	1	11982089
crna	1	11982045



1679

1220

Dodaci za svjetlosne signale

	Pak.	Šifra
LED lampica E14 bijela - 4,2mA	1	1679
Poklopac za svjetlosni signal	1	1220

Lampice za prekidače / tastere

Lampice

	Pak.	Šifra
Tinjalica za berker prekidače i tastere, 10A 230V - 1mA	1	★ 1675
LED lampica 230V - 0,4mA	1	★ 168601
LED lampica 12, 24, 48V - 0,2-0,9mA	1	★ 1687
Serijska LED jedinica 230V - 0,9mA sa N klemom	1	1680
Sijalica 230V 0,9mA - za 2P prekidač 16AX šifra 303212	1	★ 160002



berker S.1/B.x/Q.x /K.x/Arsys/R.x

Set dihtunga IP44

Set dihtunga za prekidače / tastere za postizanje zaštite IP44

Karakteristike:

- U kombinaciji sa tipkama sa oznakom

	Pak.	Šifra
Za prekidače tastere berker serija Q.1 / Q.3 / K.1 / K.5	1	10107100
Za prekidače tastere berker serija R.1 / R.3 / R.8	1	10107700



Set dihtunga za utičnice / centralne ploče / maske za postizanje zaštite IP44

Karakteristike:

- U kombinaciji sa tipkama sa oznakom

	Pak.	Šifra
Za berker serije Q.1 / Q.3 / K.1 / K.5	1	10107200
Za berker serije R.1 / R.3 / R.8	1	10107600



- 16 A, 250 V~
 - Prikjučne kleme prema VDE 0620-1 i IEC 60884-1
 - Konstrukcija prema DIN 49440

berker S.1 / B.x / Q.x /
K.x / Arsysis / R.x



41438989



41436089



41157009



41150069



41432089

Utičnice ŠUKO na vijak

	Pak.	Šifra
berker S.1 / B.3 / B.7		
polarna bijela	10	41438989
krem bijela	10	41438982
polarna bijela mat	10	41431909
antracit mat	10	41431606
aluminij mat	10	41431404
berker Q.1 / Q.3 / Q.7		
polarna bijela	10	41436089
antracit	10	41436086
aluminij	10	41436084
berker K.1 / K.5		
polarna bijela	10	41157009
antracit mat	10	41157006
aluminij	10	41157003
nehrđajući čelik	10	41157004
berker Arsysis		
polarna bijela	10	41150069
krem bijela	10	41150002
smeđa	10	41150001
bronzna	10	41140001
zlatna	10	47140002
nehrđajući čelik	10	41140004
berker R.1 / R.3 / R.8		
polarna bijela	10	41432089
crna	10	41432045

Utičnice ŠUKO na vijak sa zaštitom od dodira



41238989



41236089



41357009

	Pak.	Šifra
berker S.1 / B.3 / B.7		
polarna bijela	10	41238989
krem bijela	10	41238982
polarna bijela mat	10	41231909
antracit mat	10	41231606
aluminij mat	10	41231404
berker Q.1 / Q.3 / Q.7		
polarna bijela	10	41236089
antracit	10	41236086
aluminij	10	41236084
berker K.1 / K.5		
polarna bijela	10	41357009
antracit mat	10	41357006
aluminij	10	41357003
nehrđajući čelik	10	41357004

Utičnice ŠUKO sa zaštitom od dodira, na vijak

	Pak.	Šifra
berker Arsys		
polarna bijela	10	41350069
krem bijela	10	41350002
smeđa	10	41350001
bronzna	10	41340001
zlatna	10	41340002
nehrđajući čelik	10	41340004
berker R.1 / R.3 / R.8		
polarna bijela	10	41232089
cma	10	41232045



41350069

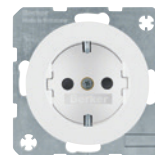

41232089

berker S.1 / B.x / Q.x / K.x / Arsys / R.x

Utičnice ŠUKO sa poklopcem

Karakteristike:

- Sa zaštitom od dodira (safety lock)
- IP44 za serije berker Q.1 / Q.3 / K.x / R.1 / R.3 - u kombinaciji sa odgovarajućim setom dihtunga

	Pak.	Šifra
berker S.1 / B.3 / B.7		
polarna bijela	10	47518989
krem bijela	10	47518982
polarna bijela mat	10	47441909
antracit mat	10	47441606
aluminij mat	10	47441404
berker Q.1 / Q.3 / Q.7  (IP44 osim Q.7)		
polarna bijela	10	47516089
antracit	10	47516086
aluminij	10	47516084
berker K.1 / K.5 		
polarna bijela	10	47517109
antracit mat	10	47517106
aluminij	10	47517103
nehrđajući čelik	10	47517104
berker Arsys		
polarna bijela	10	47470069
krem bijela	10	47470002
smeđa	10	47470001
bronzna	10	47570001
zlatna	10	47570002
nehrđajući čelik	10	47570004
berker R.1 / R.3 / R.8 		
polarna bijela	10	47512089
cma	10	47512045



47441909



47516089



47517109



47470069



47512089

Set dihtunga za utičnice / centralne ploče za postizanje zaštite IP44

Karakteristike:

- U kombinaciji sa tipkama sa oznakom 

	Pak.	Šifra
Za berker serije Q.1 / Q.3 / K.1 / K.5	1	10107200
Za berker serije R.1 / R.3 / R.8	1	10107600



10107200

- 16 A, 250 V~
 - Prikjučne kleme prema VDE 0620-1 i IEC 60884-1
 - Konstrukcija prema DIN 49440

berker S.1 / B.x / Q.x /
K.x / Arsys / R.x



47438989



47436089



47157009



47150069



47432089

Utičnice ŠUKO QuickConnect

	Pak.	Šifra
berker S.1 / B.3 / B.7		
polarna bijela	10	47438989
krem bijela	10	47438982
polarna bijela mat	10	47431909
antracit mat	10	47431606
aluminij mat	10	47431404
berker Q.1 / Q.3 / Q.7		
polarna bijela	10	47436089
antracit	10	47436086
aluminij	10	47436084
berker K.1 / K.5		
polarna bijela	10	47157009
antracit mat	10	47157006
aluminij	10	47157003
nehrđajući čelik	10	47157004
berker Arsys		
polarna bijela	10	47150069
krem bijela	10	47150002
smeđa	10	47150001
bronzna	10	47140001
zlatna	10	47140002
nehrđajući čelik	10	47140004
berker R.1 / R.3 / R.8		
polarna bijela	10	47432089
crna	10	47432045

Utičnice ŠUKO sa zaštitom od dodira QuickConnect



47238989



47236089



47357009

	Pak.	Šifra
berker S.1 / B.3 / B.7		
polarna bijela	10	47238989
krem bijela	10	47238982
polarna bijela mat	10	47231909
antracit mat	10	47231606
aluminij mat	10	47231404
berker Q.1 / Q.3 / Q.7		
polarna bijela	10	47236089
antracit	10	47236086
aluminij	10	47236084
berker K.1 / K.5		
polarna bijela	10	47357009
antracit mat	10	47357006
aluminij	10	47357003
nehrđajući čelik	10	47357004

Utičnice ŠUKO sa zaštitom od dodira QuickConnect

	Pak.	Šifra
berker Arsys		
polarna bijela	10	47350069
krem bijela	10	47350002
smeđa	10	47350001
bronzna	10	47340001
zlatna	10	47340002
nehrđajući čelik	10	47340004
berker R.1 / R.3 / R.8		
polarna bijela	10	47232089
cma	10	47232045



47350069

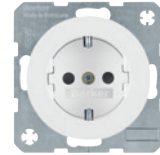

47232089

Utičnice ŠUKO sa poljem za natpis QuickConnect

	Pak.	Šifra
berker S.1 / B.3 / B.7		
polarna bijela	10	47508989
krem bijela	10	47508982
polarna bijela mat	10	47501909
antracit mat	10	47501606
aluminij mat	10	47501404
berker Q.1 / Q.3 / Q.7		
polarna bijela	10	47506089
antracit	10	47506086
aluminij	10	47506084
berker K.1 / K.5		
polarna bijela	10	47397009
antracit mat	10	47397006
aluminij	10	47397003
nehrđajući čelik	10	47397004
berker Arsys		
polarna bijela	10	47390069
krem bijela	10	47390002
smeđa	10	47390001
bronzna	10	47390001
zlatna	10	47390002
nehrđajući čelik	10	47390004



47508989



47506089



47397009



47390069



41098989



41096089



41097009



41090069



41092089

Utičnice ŠUKO sa LED orijentacijskim svjetlom

Karakteristike:

- Dodatne prednosti kombiniranjem utičnice sa svjetlom za orijentaciju
- Jačina svjetlosti (bijela): 0,2 cd
- Integrisani senzor osvetljenja, koji u sumrak uključuje

- orijentaciono svjetlo i isključuje se kada se postigne dovoljna svjetlina
- Svjetlost aktivacije ≈ 2lux
- Svjetlost deaktivacije ≈ 4lux

	Pak.	Šifra
berker S.1 / B.3 / B.7		
polarna bijela	10	41098989
krem bijela	10	41098982
polarna bijela mat	10	41091909
antracit mat	10	41091606
aluminij mat	10	41091404
berker Q.1 / Q.3 / Q.7		
polarna bijela	10	41096089
antracit	10	41096086
aluminij	10	41096084
berker K.1 / K.5		
polarna bijela	10	41097009
antracit mat	10	41097006
aluminij	10	41097003
nehrđajući čelik	10	41097004
berker Arsys		
polarna bijela	10	41090069
krem bijela	10	41090002
bronzna	10	41099011
nehrđajući čelik	10	41099004
berker R.1 / R.3 / R.8		
polarna bijela	10	41092089
crna	10	41092045



47748989

Duple utičnice ŠUKO 16A

Karakteristike:

- Za ugradnju u klasičnu duboku kutiju
- Na vijak
- Integrisani okvir

Napomena:

- Dostupno u svim berker serijama na zahtjev

	Pak.	Šifra
berker S.1		
polarna bijela	10	★ 47748989
polarna bijela mat	10	★ 47741909
krem bijela	10	★ 47748982



47598989

Duple utičnice ŠUKO sa zaštitom od dodira 16A

Karakteristike:

- Za ugradnju u klasičnu duboku kutiju
- Na vijak
- Integrisani okvir

Napomena:

- Dostupno u svim berker serijama na zahtjev

	Pak.	Šifra
berker S.1		
polarna bijela	10	★ 47598989
polarna bijela mat	10	★ 47591909
krem bijela	10	★ 47598982

Utičnice ŠUKO za posebne namjene

	Pak.	Šifra
berker S.1 / B.3 / B.7		
crvena	10	47438912
crvena mat	10	47431912
zelena	10	47438913
zelena mat	10	47431913
berker Q.1 / Q.3 / Q.7		
crvena	10	47436012
zelena	10	47436013
berker K.1 / K.5		
crvena	10	47157015
zelena	10	47157013
berker Arsys		
crvena	10	47150062
berker R.1 / R.3 / R.8		
crvena	10	47432022
zelena	10	47432003



47438912



47438913



47157015



47432022

berker S.1 / B.x / Q.x / K.x / Arsys / R.x

Nova serija - utičnice ŠUKO + 2 x USB za punjenje

Karakteristike:

- Za punjenje mobilnih uređaja, npr. pametni telefoni, navigacijski uređaji i digitalni fotoaparati
- 2 utičnice USB tipa A, 2,4A
- Zaštita od kratkog spoja i preopterećenje (elektronički osigurač)
- Za ugradnju u zid i rigips

	Pak.	Šifra
berker S.1 / B.3 / B.7		
polarna bijela sjajna	1	★ 48038989
polarna bijela mat	1	★ 48031909
krem bijela	1	★ 48038982
antracit mat	1	★ 48031606
aluminij mat	1	★ 48031404
berker Q.1 / Q.3 / Q.7		
polarna bijela (samt)	1	★ 48036089
antracit (samt)	1	★ 48036086
aluminij (samt)	1	★ 48036084
berker K.1 / K.5		
polarna bijela sjajna	1	★ 48037009
antracit mat	1	★ 48037006
aluminij mat	1	★ 48037003
nehrđajući čelik	1	★ 48037004



48038989



48036084



48037009

Okviri berker S.1 / B.x / Q.x / K.x / Arsys / R.x

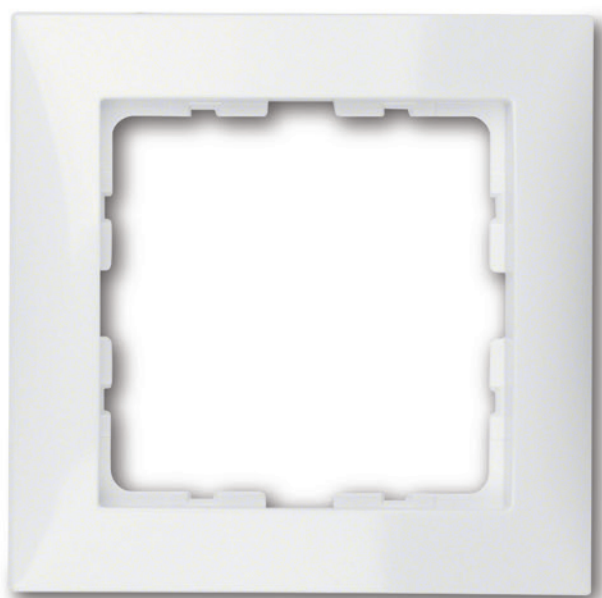

Serije berker prekidača - Materijali i boje okvira	424
Okviri berker S.1	426
Okviri berker B.3	430
Okviri berker B.7	434
Okviri berker Q.1	438
Okviri berker Q.3	442
Okviri berker Q.7	446
Okviri berker K.1 / K.5	450
Okviri berker Arsys	454
Okviri berker R.1	458
Okviri berker R.3	464
Okviri berker R.8	468

berker S.1







polarna bijela	krem bijela	polarna bijela mat	antracit mat	aluminij mat
				

berker B.3

eloksiran aluminij/ pol.bijela mat	eloksiran aluminij/ antracit	eloksiran aluminij crna*/ pol. bijela mat	eloksiran aluminij smeđa*/ p.bijela mat	eloksiran aluminij crvena*/ p.bijela mat	eloksiran aluminij zlatna*/ polarna bijela mat
					

*izvedbe aluminij crna, aluminij smeđa, aluminij crvena i aluminij zlatna su dostupne i sa antracit tipkama.

berker B.7



polarna bijela mat	antracit	aluminij	eloksiran aluminij/ polarna bijela mat	inox četkani*/ polarna bijela mat	staklo polarna bijela	staklo crna	staklo aluminij
							

*dostupno i sa antracit tipkom

berker Q.1

polarna bijela	antracit	aluminij
		

berker Q.3

polarna bijela	antracit	aluminij
		

berker Q.7

polarna bijela	antracit	aluminij	staklo polarna bijela	staklo crna	pjeskareni aluminij	inox četkani	beton	škrljjac
								

berker K.1

polarna bijela	antracit
	

berker K.5

aluminij	inox
	

berker Arsys

polarna bijela	krem bijela	smeđa	bronzna	zlatna	inox

berker R.1

polarna bijela	crna	crvena prozirna akrilik/ polarna bijela	crvena prozirna akrilik/ crna	narandžasta prozirna akrilik/ polarna bijela	narandžasta prozirna akrilik/ crna		
aluminij/ polarna bijela	aluminij/crna	inox/polarna bijela	inox/crna	staklo/ polarna bijela	staklo/crna		
beton/ polarna bijela	beton/ crna	škriļjac/polarna bijela	škriļjac/ crna	drvo hrast/ polarna bijela	drvo hrast/ crna	koža smeđa/ polarna bijela	koža smeđa/ crna

Okviri berker
S.1/B.x/Q.x/K.x/
Arsys/R.x

berker R.3 / R.8

polarna bijela (R.3)	crna (R.3)	aluminij/polarna bijela (R.3/R.8)	aluminij/crna (R.3)	inox/polarna bijela (R.3)	inox/crna (R.3/R.8)	staklo polarna bijela (R.3) staklo pol.bijela/ crna (R.8)	staklo crna (R.3/R.8)

berker R.classic

polarna bijela	crna	aluminij/polarna bijela	aluminij/crna	inox/polarna bijela	inox/crna	staklo polarna bijela	staklo crna

berker 1930 / 1930 Porzellan

polarna bijela	crna	polarna bijela 1930 Porzellan made by Rosenthal	crna 1930 Porzellan made by Rosenthal

berker Glas

staklo prozirno sa polarno bijelom tipkom	staklo prozirno sa crnom tipkom	staklo polarna bijela sa polarno bijelom tipkom

berker S.1

Okviri berker
S.1/B.x/O.x/K.x/
Arsys/R.x

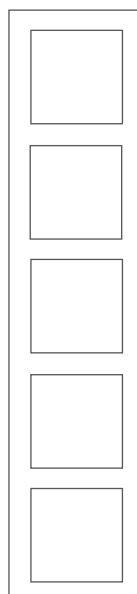
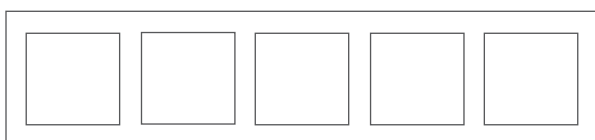
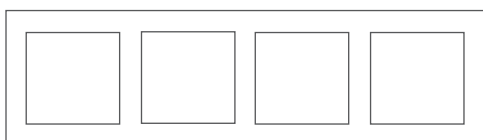
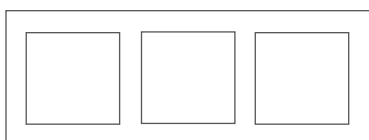
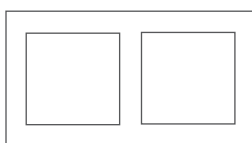
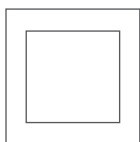

Dimenzije

1-struki okvir
Š 80,5 x V 80,5mm

Okviri višestruki, horizontalni
Š 151,5 x V 80,5mm, 2-struki
Š 223 x V 80,5mm, 3-struki
Š 294 x V 80,5mm, 4-struki
Š 365 x V 80,5mm, 5-struki

Okviri višestruki, vertikalni
Š 80,5 x V 151,5mm, 2-struki
Š 80,5 x V 223mm, 3-struki
Š 80,5 x V 294mm, 4-struki
Š 80,5 x V 365mm, 5-struki





Design
Award
Winner
2000



Okviri berker
S.1/B.x/Q.x/K.x/
Arsys/R.x

Boja okviri / tipke

Boje

polarna bijela
krem bijela
polarna bijela mat
antracit
aluminij
crvena

boja slična RAL9010
boja slična RAL1013
boja slična RAL9010
boja slična RAL7021
boja slična RAL9006
boja slična RAL3003





10118989



10118982



10119909



10119949



10119939



10118962

Okviri S.1

	Pak.	Šifra
polarna bijela		
1-struki	10	10118989
2-struki	10	10128989
3-struki	10	10138989
4-struki	2	10148989
5-struki	2	10158989
krem bijela		
1-struki	10	10118982
2-struki	10	10128982
3-struki	10	10138982
4-struki	2	10148982
5-struki	2	10158982
polarna bijela mat		
1-struki	10	10119909
2-struki	10	10129909
3-struki	10	10139909
4-struki	2	10149909
5-struki	2	10159909
antracit		
1-struki	10	10119949
2-struki	10	10129949
3-struki	10	10139949
4-struki	2	10149949
5-struki	2	10159949
aluminij		
1-struki	10	10119939
2-struki	10	10129939
3-struki	10	10139939
4-struki	2	10149939
5-struki	2	10159939
crvena		
1-struki	10	10118962
2-struki	2	10128962
3-struki	2	10138962
4-struki	2	10148962
5-struki	2	10158962

Okviri S.1 za KNX tastere

Karakteristike:

- Koristi se za:
- Taster KNX 4 / 8 tipki
 - Taster KNX sa termostatom 3 / 6 tipki i 5 / 10 tipki



13098982

	Pak.	Šifra
polarna bijela	1	13098989
krem bijela	1	13098982
polarna bijela mat	1	13099909
antracit mat	1	13099949
aluminij mat	1	13099939

berker S.1

Standard sa stilom

Iza skraćenice Berker S.1 stoji riječ "Standard" iz dva razloga; sa jedne strane zbog toga što je ova serija prekidača etablirala ozbiljne standarde u poljima elegancije, funkcionalnosti i bezvremenosti. A sa druge strane zbog toga što su je ti kvaliteti učinili popularnim standardom u kancelarijama i domovima.

Više informacija na hager.ba/hager.rs/hager.hr/hager.al/hager-ks.com

:hager

LOTTA

berker B.3

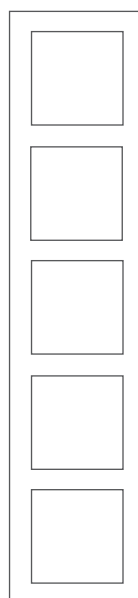
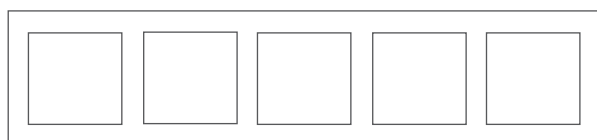
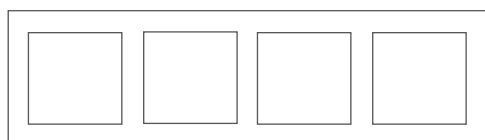
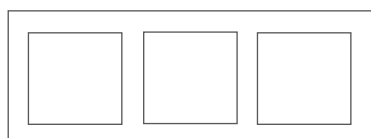
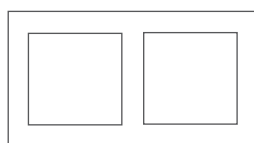
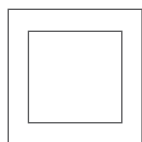

Dimenzije

1-struki okvir
Š 90,7 x V 81,1mm

Okviri višestruki, horizontalni
Š 152,1 x V 90,7mm, 2-struki
Š 223,1 x V 90,7mm, 3-struki
Š 294,1 x V 90,7mm, 4-struki
Š 365,1 x V 90,7mm, 5-struki

Okviri višestruki, vertikalni
Š 90,7 x V 152,1mm, 2-struki
Š 90,7 x V 223,1mm, 3-struki
Š 90,7 x V 294,1mm, 4-struki
Š 90,7 x V 365,1mm, 5-struki

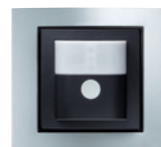



Design
Award
Winner
2000

Okviri berker
S.1/B.x/Q.x/K.x/
Arsys/R.x

Boje okvira

aluminij
crna
smeđa
crvena
zlatna

Boje tipki

polarna bijela mat RAL9010
antracit RAL7021





10113904



10113004



10113025



10113005

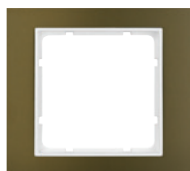

10113021



10113001



10113022

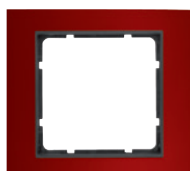

10113012

Okviri B.3

Karakteristike:

- Materijal: aluminij

	Pak.	Šifra
aluminij / polarna bijela mat, eloksiran aluminij		
1-struki	10	10113904
2-struki	10	10123904
3-struki	10	10133904
4-struki	2	10143904
5-struki	2	10153904
aluminij / antracit, eloksiran aluminij		
1-struki	10	10113004
2-struki	10	10123004
3-struki	10	10133004
4-struki	2	10143004
5-struki	2	10153004
aluminij crna / polarna bijela mat, eloksiran aluminij		
1-struki	10	10113025
2-struki	10	10123025
3-struki	10	10133025
4-struki	2	10143025
5-struki	2	10153025
aluminij crna / antracit, eloksiran aluminij		
1-struki	10	10113005
2-struki	10	10123005
3-struki	10	10133005
4-struki	2	10143005
5-struki	2	10153005
aluminij smeđa / polarna bijela mat, eloksiran aluminij		
1-struki	10	10113021
2-struki	10	10123021
3-struki	10	10133021
4-struki	2	10143021
5-struki	2	10153021
aluminij smeđa / antracit, eloksiran aluminij		
1-struki	10	10113001
2-struki	10	10123001
3-struki	10	10133001
4-struki	2	10143001
5-struki	2	10153001
aluminij crvena / polarna bijela mat, eloksiran aluminij		
1-struki	10	10113022
2-struki	10	10123022
3-struki	10	10133022
4-struki	2	10143022
5-struki	2	10153022
aluminij crvena / antracit, eloksiran aluminij		
1-struki	10	10113012
2-struki	10	10123012
3-struki	10	10133012
4-struki	2	10143012
5-struki	2	10153012

	Pak.	Šifra
aluminij zlatna / polarna bijela mat, eloksiran aluminij		
1-struki	10	10113046
2-struki	10	10123046
3-struki	10	10133046
4-struki	2	10143046
5-struki	2	10153046



10113046

aluminij zlatna / antracit, eloksiran aluminij		
1-struki	10	10113016
2-struki	10	10123016
3-struki	10	10133016
4-struki	2	10143016
5-struki	2	10153016



10113016

Okviri B.3 za KNX tastere

Karakteristike:

Koristi se za:

- Taster KNX 4 / 8 tipki

- Taster KNX sa termostatom 3 / 6 tipki i 5 / 10 tipki

	Pak.	Šifra
aluminij / polarna bijela mat, eloksiran aluminij	1	13093904
aluminij / antracit, eloksiran aluminij	1	13093004
aluminij crna / polarna bijela mat, eloksiran aluminij	1	13093025
aluminij crna / antracit, eloksiran aluminij	1	13093005
aluminij smeđa / polarna bijela mat, eloksiran aluminij	1	13093021
aluminij smeđa / antracit, eloksiran aluminij	1	13093001
aluminij crvena / polarna bijela mat, eloksiran aluminij	1	13093022
aluminij crvena / antracit, eloksiran aluminij	1	13093012
aluminij zlatna / polarna bijela mat, eloksiran aluminij	1	13093046
aluminij zlatna / antracit, eloksiran aluminij	1	13093016



13093904

berker B.7

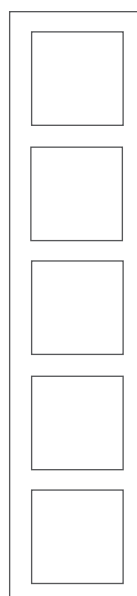
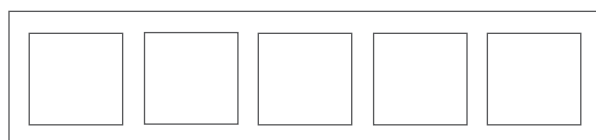
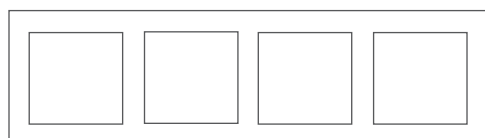
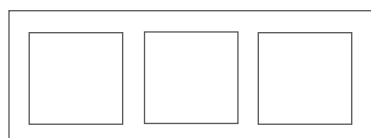
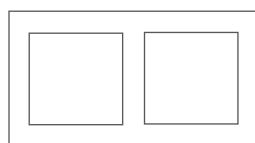
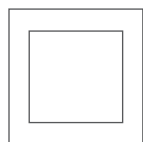

Dimenzije

1-struki okvir
Š 95 x V 90mm

Okviri višestruki, horizontalni
Š 161 x V 95mm, 2-struki
Š 232 x V 95mm, 3-struki
Š 303 x V 95mm, 4-struki
Š 384 x V 95mm, 5-struki

Okviri višestruki, vertikalni
Š 95 x V 161mm, 2-struki
Š 95 x V 232mm, 3-struki
Š 95 x V 303mm, 4-struki
Š 95 x V 384mm, 5-struki





Okviri berker
S.1/B.x/Q.x/K.x/
Arsys/R.x

Boje / materijali okvira

polarna bijela mat boja slična RAL9010
antracit boja slična RAL7021
aluminij boja slična RAL9006

Metal
eloksiran aluminij
nehrđajući čelik, četkani

Staklo
polarna bijela boja slična RAL9010
crna boja slična RAL9005
aluminij boja slična RAL9006

Boje tipki

polarna bijela boja slična RAL9010
polarna bijela mat boja slična RAL9010
antracit boja slična RAL7021
aluminij boja slična RAL9006



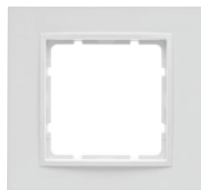

10116919

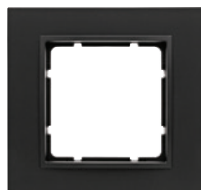

10116626

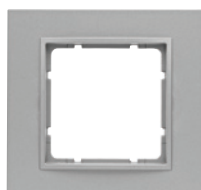

10116424

Okviri B.7

	Pak.	Šifra
polarna bijela mat		
1-struki	10	10116919
2-struki	10	10126919
3-struki	5	10136919
4-struki	1	10146919
5-struki	1	10156919
antracit		
1-struki	10	10116626
2-struki	10	10126626
3-struki	5	10136626
4-struki	1	10146626
5-struki	1	10156626
aluminij		
1-struki	10	10116424
2-struki	10	10126424
3-struki	5	10136424
4-struki	1	10146424
5-struki	1	10156424



10116909



10116616



10116414

Okviri B.7 od stakla

	Pak.	Šifra
staklo polarna bijela / polarna bijela mat		
1-struki	10	10116909
2-struki	5	10126909
3-struki	5	10136909
4-struki	1	10146909
5-struki	1	10156909
staklo crna / antracit		
1-struki	10	10116616
2-struki	5	10126616
3-struki	5	10136616
4-struki	1	10146616
5-struki	1	10156616
staklo aluminij / aluminij		
1-struki	10	10116414
2-struki	5	10126414
3-struki	5	10136414
4-struki	1	10146414
5-struki	1	10156414

Okviri B.7 metalni

	Pak.	Šifra
aluminij / polarna bijela mat, eloksiran aluminij		
1-struki	10	10116914
2-struki	5	10126914
3-struki	5	10136914
4-struki	1	10146914
5-struki	1	10156914
aluminij / antracit, eloksiran aluminij		
1-struki	10	10116904
2-struki	5	10126904
3-struki	5	10136904
4-struki	1	10146904
5-struki	1	10156904
inox / polarna bijela mat, nehrđajući čelik, četkani		
1-struki	10	10113609
2-struki horizontalni	5	10223609
3-struki horizontalni	5	10233609
4-struki horizontalni	1	10243609
5-struki horizontalni	1	10253609
2-struki vertikalni	5	10123609
3-struki vertikalni	5	10133609
4-struki vertikalni	1	10143609
5-struki vertikalni	1	10153609
inox / antracit, nehrđajući čelik, četkani		
1-struki	10	10113606
2-struki horizontalni	5	10223606
3-struki horizontalni	5	10233606
4-struki horizontalni	1	10243606
5-struki horizontalni	1	10253606
2-struki vertikalni	5	10123606
3-struki vertikalni	5	10133606
4-struki vertikalni	1	10143606
5-struki vertikalni	1	10153606



10116914

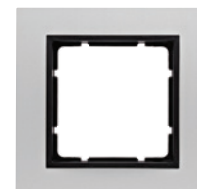

10116904



10113609

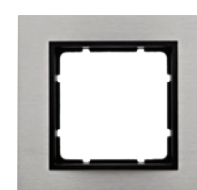

10113606

Okviri B.7 za KNX tastere

Karakteristike:

Koristi se za:

- Taster KNX 4 / 8 tipki

- Taster KNX sa termostatom 3 / 6 tipki i 5 / 10 tipki

	Pak.	Šifra
polarna bijela mat	2	13096919
antracit	2	13096626
aluminij	2	13096424
aluminij / polarna bijela mat, eloksiran aluminij	2	13096914
aluminij / antracit, eloksiran aluminij	2	13096904
inox / polarna bijela mat, nehrđajući čelik, četkani	2	13093609
inox / antracit, nehrđajući čelik, četkani	2	13093606
staklo polarna bijela / polarna bijela mat	2	13096909
staklo crna / antracit	2	13096616
staklo aluminij / aluminij	2	13096414



13096919

berker Q.1

Okviri berker
S-1/B.x/Q.x/K.x/
Arsys/R.x

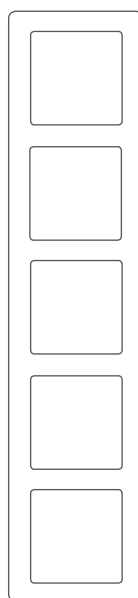
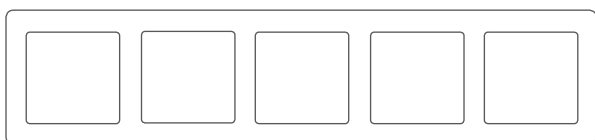
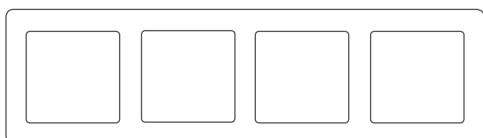
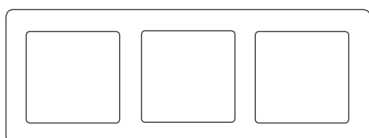
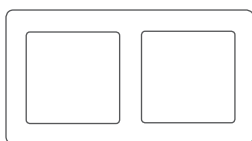
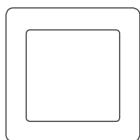

Dimenzije

1-struki okvir
Š 80,5 mm x V 80,5mm

Okviri višestruki, horizontalni
Š 151,5 x V 80,5mm, 2-struki
Š 222,5 x V 80,5mm, 3-struki
Š 293,5 x V 80,5mm, 4-struki
Š 364,5 x V 80,5mm, 5-struki

Okviri višestruki, vertikalni
Š 80,5 x V 151,5mm, 2-struki
Š 80,5 x V 222,5mm, 3-struki
Š 80,5 x V 293,5mm, 4-struki
Š 80,5 x V 364,5mm, 5-struki





reddot design award
winner 2009

DESIGN PLUS

Okviri berker
S.1/B.x/Q.x/K.x/
Arsys/R.x

Boje okvira

polarna bijela
antracit
aluminij

boja slična RAL9010
boja slična RAL7021
boja slična RAL7021

Boje tipki

polarna bijela
antracit
aluminij

boja slična RAL9010
boja slična RAL7021
boja slična RAL7021





10116089



10116086



10116084



13096089

Okviri Q.1

	Pak.	Šifra
polarna bijela		
1-struki	10	10116089
2-struki	10	10126089
3-struki	2	10136089
4-struki	2	10146089
5-struki	2	10156089
antracit		
1-struki	10	10116086
2-struki	10	10126086
3-struki	2	10136086
4-struki	2	10146086
5-struki	2	10156086
aluminij		
1-struki	10	10116084
2-struki	10	10126084
3-struki	2	10136084
4-struki	2	10146084
5-struki	2	10156084

Okviri Q.1 za KNX tastere

Karakteristike:

Koristi se za:

- Taster KNX sa termostatom 3 / 6 tipki i 5 / 10 tipki

	Pak.	Šifra
polarna bijela	10	13096089
antracit	10	13096086
aluminij	10	13096084

berker Q.1

Jedinstven osjećaj

Po prvom dodiru odmah osjetite razliku – zahvaljujući inovativnoj površini, ovaj višenamjenski prekidač daje nesumnjivi plišani osjećaj. Polarno bijeli, aluminij ili u elegantnom antracitu Q.1 ima atraktivan spektar dostupnih boja. Njegov ispolirani profil, ravni ugao prekidanja i mekane zaokružene ivice ga čine jedinstvenim ukrasom svakog interijera.



:hager



berker Q.3

Okviri berker
S.1/B.x/Q.x/K.x/
Arsys/R.x

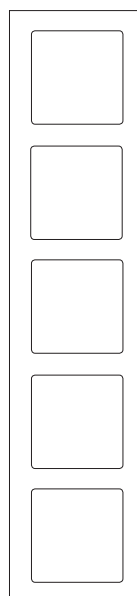
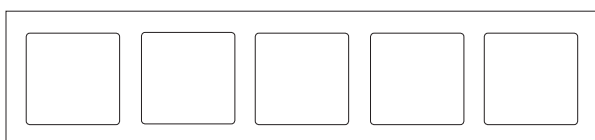
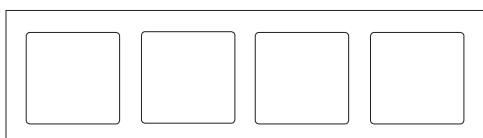
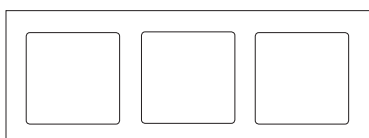
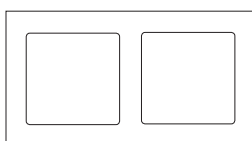
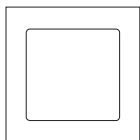

Dimenzije

1-struki okvir
Š 80,5 mm x V 80,5mm, 1-struki

Okviri višestruki, horizontalni
Š 151,5 x V 80,5mm, 2-struki
Š 222,5 x V 80,5mm, 3-struki
Š 293,5 x V 80,5mm, 4-struki
Š 364,5 x V 80,5mm, 5-struki

Okviri višestruki, vertikalni
Š 80,5 x V 151,5mm, 2-struki
Š 80,5 x V 222,5mm, 3-struki
Š 80,5 x V 293,5mm, 4-struki
Š 80,5 x V 364,5mm, 5-struki





Boje okvira

polarna bijela
antracit
aluminij

boja slična RAL9010
boja slična RAL7021
boja slična RAL7021

Boje tipki

polarna bijela
antracit
aluminij

boja slična RAL9010
boja slična RAL7021
boja slična RAL7021





10116099



10116096



10116094



13096099

Okviri Q.3

	Pak.	Šifra
polarna bijela		
1-struki	10	10116099
2-struki	10	10126099
3-struki	2	10136099
4-struki	2	10146099
5-struki	2	10156099
antracit		
1-struki	10	10116096
2-struki	10	10126096
3-struki	2	10136096
4-struki	2	10146096
5-struki	2	10156096
aluminij		
1-struki	10	10116094
2-struki	10	10126094
3-struki	2	10136094
4-struki	2	10146094
5-struki	2	10156094

Okviri Q.3 za KNX tastere

Karakteristike:

Koristi se za:

- Taster KNX sa termostatom 3 / 6 tipki i 5 / 10 tipki

	Pak.	Šifra
polarna bijela	2	13096099
antracit	2	13096096
aluminij	2	13096094

berker Q.3

Dinamično elegantan

Otporan – to je najbolji izraz za opisivanje berker Q.3 . S jedne strane ima jasne konture, a s druge posjeduje prihvatljivu površinu, otpornu na ogrebotine. Posjeduje iste centralne tipke kao i vezani program berker Q.1.

Vrijedna pažnje je i funkcionalnost berkera Q.3, s obzirom da je idealan za instalaciju u parapetne kanale.

:hager

berker Q.7

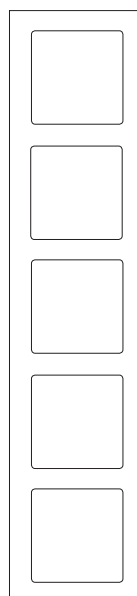
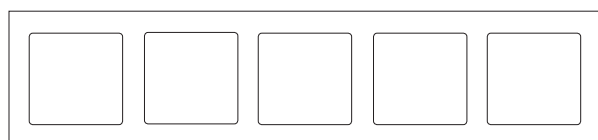
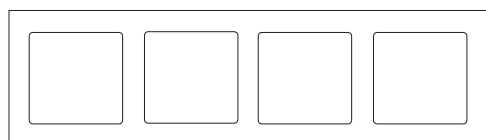
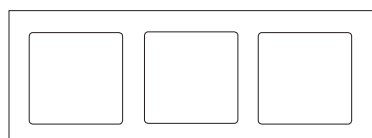
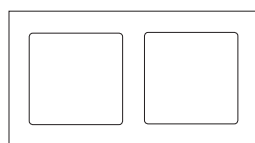
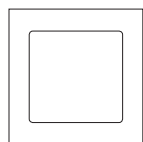

Dimenzije

1-struki okvir

Š 95,2 mm x V 95,2mm

Okviri višestruki, horizontalni

Š 166,2 x V 95,2mm, 2-struki

Š 238 x V 95,2mm, 3-struki

Š 309 x V 95,2mm, 4-struki

Š 379 x V 95,2mm, 5-struki

Okviri višestruki, vertikalni

Š 92,2 x V 166,2mm, 2-struki

Š 92,2 x V 238mm, 3-struki

Š 92,2 x V 309mm, 4-struki

Š 92,2 x V 379mm, 5-struki





Okviri berker
S.1/B.x/Q.x/K.x/
Arsys/R.x

Boje / materijali okvira

polarna bijela boja slična RAL9010
antracit boja slična RAL7021
aluminij boja slična RAL9006

Staklo
polarna bijela boja slična RAL9010
crna boja slična RAL9005

Metal
aluminij
nehrđajući čelik, četkani

Prirodni materijali
škriljac
beton

Boje tipki

polarna bijela boja slična RAL9010
antracit boja slična RAL7021
aluminij boja slična RAL9006





10116189



10116186



10116184

Okviri Q.7

	Pak.	Šifra
polarna bijela		
1-struki	10	10116189
2-struki	5	10126189
3-struki	5	10136189
4-struki	1	10146189
5-struki	1	10156189
antracit		
1-struki	10	10116186
2-struki	5	10126186
3-struki	5	10136186
4-struki	1	10146186
5-struki	1	10156186
aluminij		
1-struki	10	10116184
2-struki	5	10126184
3-struki	5	10136184
4-struki	1	10146184
5-struki	1	10156184

Okviri Q.7 od stakla

	Pak.	Šifra
staklo polarna bijela		
1-struki	1	10116079
2-struki	1	10126079
3-struki	1	10136079
4-struki	1	10146079
5-struki	1	10156079
staklo crna		
1-struki	1	10116076
2-struki	1	10126076
3-struki	1	10136076
4-struki	1	10146076
5-struki	1	10156076



10116079



10116076

Okviri Q.7 metalni

	Pak.	Šifra
pjeskareni aluminij		
1-struki	1	10116074
2-struki	1	10126074
3-struki	1	10136074
4-struki	1	10146074
5-struki	1	10156074
inox, nehrđajući čelik, četkani		
1-struki	1	10116083
2-struki horizontalni	1	10226083
3-struki horizontalni	1	10236083
4-struki horizontalni	1	10246083
5-struki horizontalni	1	10256083
2-struki vertikalni	1	10126083
3-struki vertikalni	1	10136083
4-struki vertikalni	1	10146083
5-struki vertikalni	1	10156083



10116074



10116083

Okviri Q.7 od prirodnih materijala

	Pak.	Šifra
beton		
1-struki	1	10116020
2-struki	1	10126020
3-struki	1	10136020
škrljajac		
1-struki	1	10116030
2-struki	1	10126030
3-struki	1	10136030



10116020



10116030

Okviri Q.7 za KNX tastere

Karakteristike:

Koristi se za:

- Taster KNX sa termostatom 3 / 6 tipki i 5 / 10 tipki

	Pak.	Šifra
polarna bijela	1	13096189
antracit	1	13096186
aluminij	1	13096184
staklo polarna bijela	1	13096079
staklo crna	1	13096076
pjeskareni aluminij	1	13096074
inox, nehrđajući čelik, četkani	1	13096083
beton	1	13096020
škrljajac	1	13096030



13096189

Okviri berker
S.1/B.x/Q.x/K.x/
Arsys/R.x

berker K.1 / K.5

Okviri berker
S.1/B.x/O.x/K.x/
Arsys/R.x

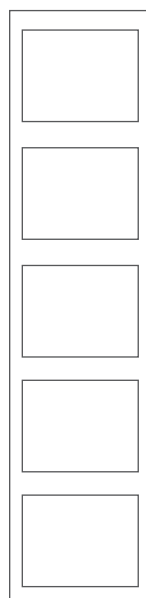
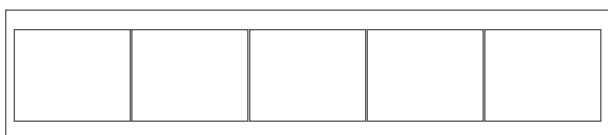
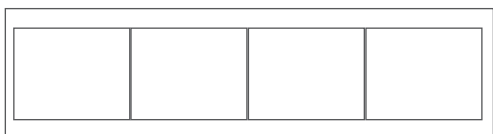
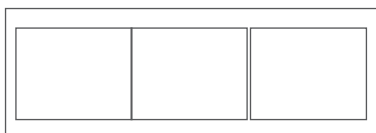
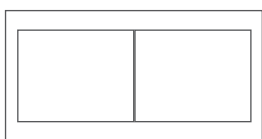
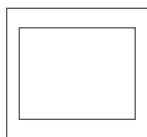

Dimenzije

1-struki okvir
Š 87 x V 80,5mm

Okviri višestruki, horizontalni
Š 158 x V 80,5mm, 2-struki
Š 229 x V 80,5mm, 3-struki
Š 300 x V 80,5mm, 4-struki
Š 371 x V 80,5mm, 5-struki

Okviri višestruki, vertikalni
Š 87 x V 151,5mm, 2-struki
Š 87 x V 222,5mm, 3-struki
Š 87 x V 293,5mm, 4-struki
Š 87 x V 364,5mm, 5-struki

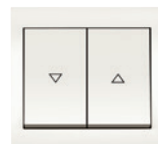
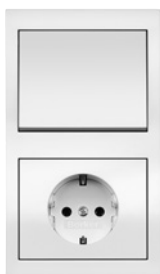

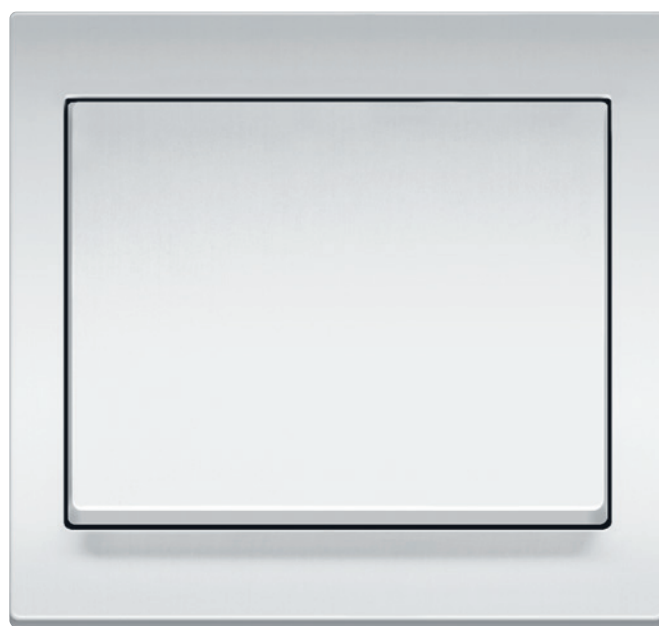

M
GOLD
AWARD
Product
2012



DESIGNPREIS
2007
NOMINIERT



DESIGN PLUS

Okviri berker
S.1/B.x/Q.x/K.x/
Arsys/R.x

Boje / materijali okvira i tipki

polarna bijela boja slična RAL9010
antracit boja slična RAL7021

Metal
eloksiran aluminij (prema E6EV1)
inox, metal mat





13137009



13137006

Okviri K.1

	Pak.	Šifra
polarna bijela		
1-struki	10	13137009
2-struki horizontalni	2	13637009
3-struki horizontalni	2	13737009
4-struki horizontalni	2	13837009
5-struki horizontalni	2	13937009
2-struki vertikalni	2	13237009
3-struki vertikalni	2	13337009
4-struki vertikalni	2	13437009
5-struki vertikalni	2	13537009
antracit		
1-struki	10	13137006
2-struki horizontalni	10	13637006
3-struki horizontalni	2	13737006
4-struki horizontalni	2	13837006
5-struki horizontalni	2	13937006
2-struki vertikalni	10	13237006
3-struki vertikalni	2	13337006
4-struki vertikalni	2	13437006
5-struki vertikalni	2	13537006

Okviri K.1 za KNX tastere

Karakteristike:

Koristi se za:

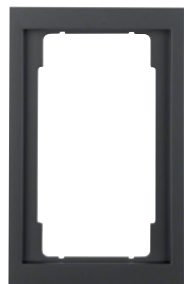

- Taster KNX 4 / 8 tipki
- Taster KNX sa termostatom 3 / 6 tipki i 5 / 10 tipki

	Pak.	Šifra
polarna bijela	1	13097009
antracit mat	1	13097006



13097009

Okviri K.5 metalni

	Pak.	Šifra
aluminij, eloksiran aluminij 		
1-struki	10	13137003
2-struki horizontalni	2	13637003
3-struki horizontalni	2	13737003
4-struki horizontalni	2	13837003
5-struki horizontalni	2	13937003
2-struki vertikalni	2	13237003
3-struki vertikalni	2	13337003
4-struki vertikalni	2	13437003
5-struki vertikalni	2	13537003
inox, metal mat 		
1-struki	10	13137004
2-struki horizontalni	2	13637004
3-struki horizontalni	2	13737004
4-struki horizontalni	2	13837004
5-struki horizontalni	2	13937004
2-struki vertikalni	2	13237004
3-struki vertikalni	2	13337004
4-struki vertikalni	2	13437004
5-struki vertikalni	2	13537004

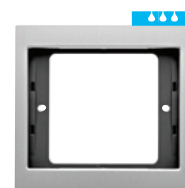

13137003



13137004

Okviri berker
S.1/B.x/Q.x/K.x/
Arsys/R.x

Okviri K.5 za KNX tastere

Karakteristike:

Koristi se za:

- Taster KNX 4 / 8 tipki
- Taster KNX sa termostatom 3 / 6 tipki i 5 / 10 tipki

	Pak.	Šifra
aluminij, eloksiran aluminij	1	13097003
inox, metal mat	1	13097004



13097003

berker Arsys

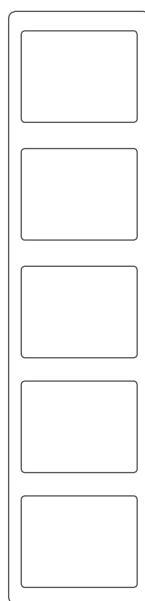
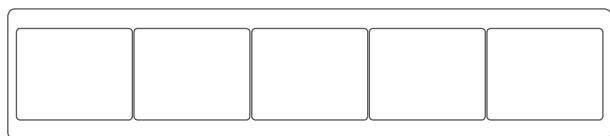
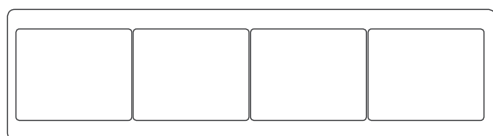
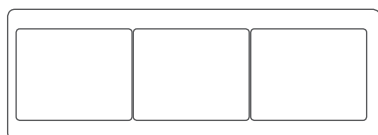
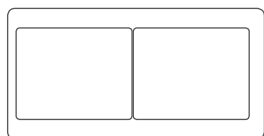
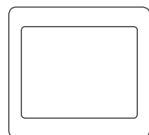

Dimenzije

1-struki okvir
Š 80,5 x V 80,5mm,

Okviri višestruki, horizontalni
Š 151,5 x V 80,5 mm, 2-struki
Š 222,5 x V 80,5 mm, 3-struki
Š 293,5 x V 80,5 mm, 4-struki
Š 364,5 x V 80,5 mm, 5-struki

Okviri višestruki, vertikalni
Š 80,5 x V 151,5mm, 2-struki
Š 80,5 x V 222,5mm, 3-struki
Š 80,5 x V 293,5mm, 4-struki
Š 80,5 x V 364,5mm, 5-struki





Okviri berker
S.1/B.x/Q.x/K.x/
Arsys/R.x

Boje / materijali okvira i tipki

polarna bijela
krem bijela
smeđa

boja slična RAL9010
boja slična RAL1013
boja slična RAL8011

Metal

bronzna
zlatna
inox, metal mat

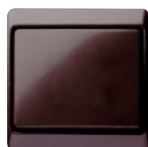



13130069



13130002



13130001

Okviri Arsys

	Pak.	Šifra
polarna bijela		
1-struki	10	13130069
2-struki horizontalni	2	13630069
3-struki horizontalni	2	13730069
4-struki horizontalni	2	13830069
5-struki horizontalni	2	13930069
2-struki vertikalni	2	13230069
3-struki vertikalni	2	13330069
4-struki vertikalni	2	13430069
5-struki vertikalni	2	13530069
krem bijela		
1-struki	10	13130002
2-struki horizontalni	2	13630002
3-struki horizontalni	2	13730002
4-struki horizontalni	2	13830002
5-struki horizontalni	2	13930002
2-struki vertikalni	2	13230002
3-struki vertikalni	2	13330002
4-struki vertikalni	2	13430002
5-struki vertikalni	2	13530002
smeđa		
1-struki	10	13130001
2-struki horizontalni	2	13630001
3-struki horizontalni	2	13730001
4-struki horizontalni	2	13830001
5-struki horizontalni	2	13930001
2-struki vertikalni	2	13230001
3-struki vertikalni	2	13330001
4-struki vertikalni	2	13430001
5-struki vertikalni	2	13530001

Okviri Arsys metalni

	Pak.	Šifra
bronz, aluminij		
1-struki	10	13140001
2-struki horizontalni	2	13640001
3-struki horizontalni	2	13740001
4-struki horizontalni	2	13840001
5-struki horizontalni	2	13940001
2-struki vertikalni	2	13240001
3-struki vertikalni	2	13340001
4-struki vertikalni	2	13440001
5-struki vertikalni	2	13540001
zlatna mat, eloksiran aluminij		
1-struki	10	13140002
2-struki horizontalni	2	13640002
3-struki horizontalni	2	13740002
4-struki horizontalni	2	13840002
5-struki horizontalni	2	13940002
2-struki vertikalni	2	13240002
3-struki vertikalni	2	13340002
4-struki vertikalni	2	13440002
5-struki vertikalni	2	13540002
inox, metal mat		
1-struki	10	13140004
2-struki horizontalni	2	13640004
3-struki horizontalni	2	13740004
4-struki horizontalni	2	13840004
5-struki horizontalni	2	13940004
2-struki vertikalni	2	13240004
3-struki vertikalni	2	13340004
4-struki vertikalni	2	13440004
5-struki vertikalni	2	13540004



13140001



13140002



13140004

Okviri berker
S1/B.x/Q.x/K.x/
ArSYS/R.x

berker R.1

Okviri berker
S.1/B.x/O.x/K.x/
Arsys/R.x

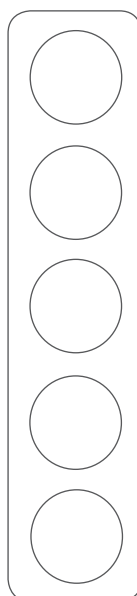
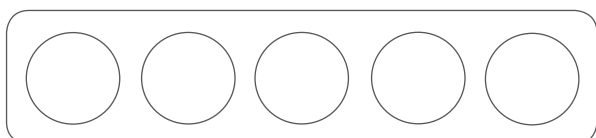
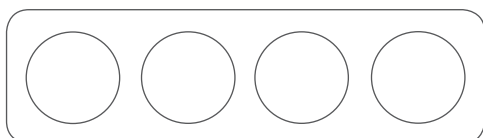
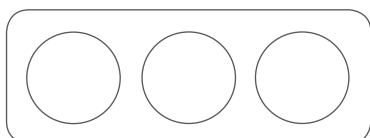
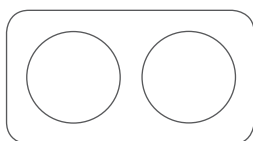
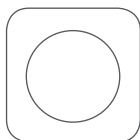

Dimenzije

1-struki okvir
Š 81,2 x V 81,2mm

Okviri višestruki, horizontalni
Š 152,2 x V 81,2mm, 2-struki
Š 223,2 x V 81,2mm, 3-struki
Š 294,2 x V 81,2mm, 4-struki
Š 365,2 x V 81,2mm, 5-struki

Okviri višestruki, vertikalni
Š 81,2 x V 152,2mm, 2-struki
Š 81,2 x V 223,2mm, 3-struki
Š 81,2 x V 294,2mm, 4-struki
Š 81,2 x V 365,2mm, 5-struki





product design award

2013



reddot design award winner 2013



Okviri berker
S.1/B.x/Q.x/K.x/
Arsys/R.x

Boje / materijali okvira

polarna bijela
crna
crvena
narandžasta

boja slična RAL9010
boja slična RAL9005
boja slična RAL3003
boja slična RAL2003

Staklo
polarna bijela
crna

boja slična RAL9010
boja slična RAL9005

Metal
aluminij
inox

Prirodni materijali
škrljac, antracit
beton, siva
drvo, hrast
gravirana koža, smeđa

Boje tipki

polarna bijela
crna

boja slična RAL9010
boja slična RAL9005





10112189



10112145



10112349



10112344



10112339







10112334

Okviri R.1

	Pak.	Šifra
polarna bijela		
1-struki	10	10112189
2-struki	2	10122189
3-struki	2	10132189
4-struki	2	10142189
5-struki	2	10152189
crna		
1-struki	10	10112145
2-struki	2	10122145
3-struki	10	10132145
4-struki	2	10142145
5-struki	2	10152145
crvena prozirna / polarna bijela, akrilik		
1-struki	1	10112349
2-struki	1	10122349
3-struki	1	10132349
4-struki	1	10142349
5-struki	1	10152349
crvena prozirna / crna, akrilik		
1-struki	1	10112344
2-struki	1	10122344
3-struki	1	10132344
4-struki	1	10142344
5-struki	1	10152344
narandžasta prozirna / polarna bijela, akrilik		
1-struki	1	10112339
2-struki	1	10122339
3-struki	1	10132339
4-struki	1	10142339
5-struki	1	10152339
narandžasta prozirna / crna, akrilik		
1-struki	1	10112334
2-struki	1	10122334
3-struki	1	10132334
4-struki	1	10142334
5-struki	1	10152334

Okviri R.1 metalni

	Pak.	Šifra
aluminij / polarna bijela 		
1-struki	10	10112174
2-struki	10	10122174
3-struki	10	10132174
4-struki	2	10142174
5-struki	2	10152174
aluminij / crna 		
1-struki	10	10112184
2-struki	10	10122184
3-struki	10	10132184
4-struki	2	10142184
5-struki	2	10152184
inox / polarna bijela 		
1-struki	10	10112114
2-struki	10	10122114
3-struki	10	10132114
4-struki	2	10142114
5-struki	2	10152114
inox / crna 		
1-struki	10	10112104
2-struki	10	10122104
3-struki	10	10132104
4-struki	2	10142104
5-struki	2	10152104



10112174



10112184



10112114



10112104

Okviri R.1 od stakla

	Pak.	Šifra
staklo polarna bijela / polarna bijela 		
1-struki	10	10112109
2-struki	5	10122109
3-struki	5	10132109
4-struki	1	10142109
5-struki	1	10152109
staklo crna / crna 		
1-struki	10	10112116
2-struki	5	10122116
3-struki	5	10132116
4-struki	1	10142116
5-struki	1	10152116



10112109



10112116



10112379



10112374



10112389



10112384



10112359



10112354



10112369



10112364

Okviri R.1 od prirodnih materijala

	Pak.	Šifra
beton / polarna bijela		
1-struki	1	10112379
2-struki	1	10122379
3-struki	1	10132379
beton / crna		
1-struki	1	10112374
2-struki	1	10122374
3-struki	1	10132374
škriljac / polarna bijela		
1-struki	1	10112389
2-struki	1	10122389
3-struki	1	10132389
škriljac / crna		
1-struki	1	10112384
2-struki	1	10122384
3-struki	1	10132384
drvo hrast / polarna bijela		
1-struki	1	10112359
2-struki	1	10122359
3-struki	1	10132359
4-struki	1	10142359
5-struki	1	10152359
drvo hrast / crna		
1-struki	1	10112354
2-struki	1	10122354
3-struki	1	10132354
4-struki	1	10142354
5-struki	1	10152354
koža smeđa / polarna bijela		
1-struki	1	10112369
2-struki	1	10122369
3-struki	1	10132369
4-struki	1	10142369
5-struki	1	10152369
koža smeđa / crna		
1-struki	1	10112364
2-struki	1	10122364
3-struki	1	10132364
4-struki	1	10142364
5-struki	1	10152364

Okviri berker
S-1/B.x/O.x/K.x/
Arsys/R.x

berker R.1

Dizajn koji se uklapa u svaki prostor

Unikatan dizajn

Premda vjerno prati tradiciju velikih programa prekidača, ipak R.1 definiše promjer na svoj način. Sa mekanim konturama okvira i širokim spektrom funkcionalnih verzija, ovaj blago zaobljeni prekidač je idealan dodatak svim stambenim projektima. Širok spektar dostupnih materijala uključujući akrilik, drvo, staklo, kožu, škriljac, beton, nehrđajući čelik i aluminij, vam ostavlja ogroman prostor i veliku slobodu da vaš interijer dizajnirate po vašem sopstvenom ukusu.

Izbor je vaš!

:hager

berker R.3

Okviri berker
S-1/B.x/O.x/K.x/
Arsys/R.x

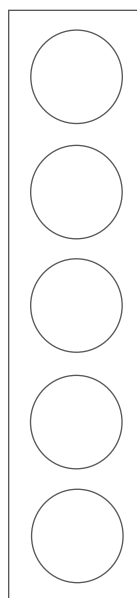
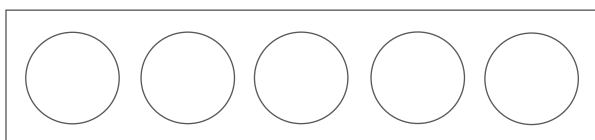
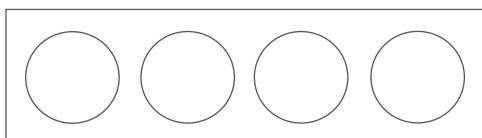
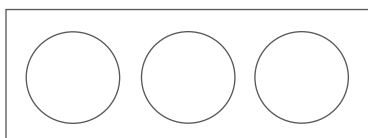
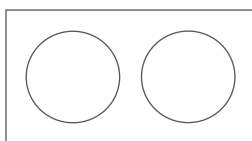
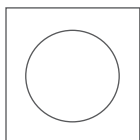

Dimenzije

1-struki okvir
Š 90 x V 90mm

Okviri višestruki, horizontalni
Š 152,2 x V 81,2mm, 2-struki
Š 223,2 x V 81,2mm, 3-struki
Š 294,2 x V 81,2mm, 4-struki
Š 365,2 x V 81,2mm, 5-struki

Okviri višestruki, vertikalni
Š 81,2 x V 152,2mm, 2-struki
Š 81,2 x V 223,2mm, 3-struki
Š 81,2 x V 294,2mm, 4-struki
Š 81,2 x V 365,2mm, 5-struki

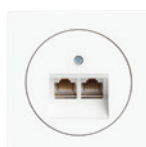

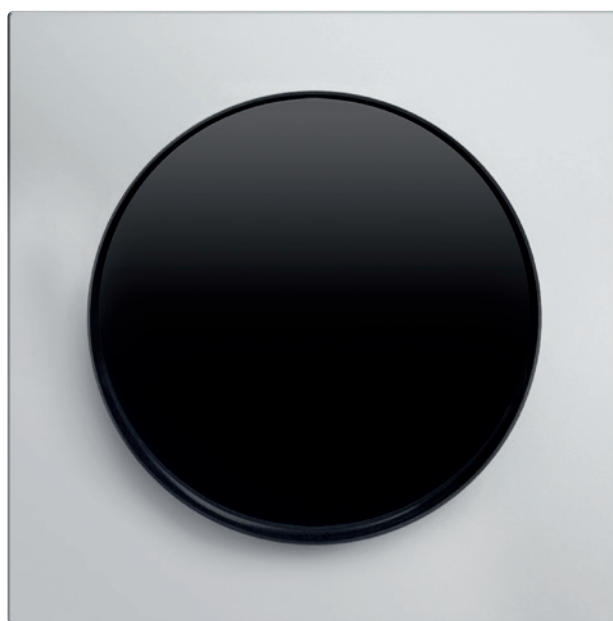

Okviri berker
S.1/B.x/Q.x/K.x/
Arsys/R.x

Boje / materijali okvira

polarna bijela
crna

boja slična RAL9010
boja slična RAL9005

Staklo
polarna bijela
crna

boja slična RAL9010
boja slična RAL9005

Metal
aluminij
inox

Boje tipki

polarna bijela
crna

boja slična RAL9010
boja slična RAL9005



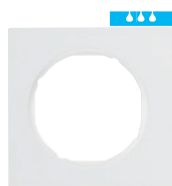

10112289

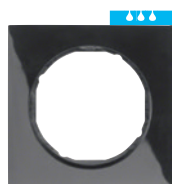

10112245



10112209



10112216





Okviri R.3

	Pak.	Šifra
polarna bijela		
1-struki	10	10112289
2-struki	2	10122289
3-struki	2	10132289
4-struki	2	10142289
5-struki	2	10152289
crna		
1-struki	10	10112245
2-struki	2	10122245
3-struki	2	10132245
4-struki	2	10142245
5-struki	2	10152245

Okviri R.3 od stakla

	Pak.	Šifra
staklo polarna bijela / polarna bijela		
1-struki	10	10112209
2-struki	5	10122209
3-struki	5	10132209
4-struki	1	10142209
5-struki	1	10152209
staklo crna / crna		
1-struki	10	10112216
2-struki	5	10122216
3-struki	5	10132216
4-struki	1	10142216
5-struki	1	10152216

Okviri R.3 metalni

	Pak.	Šifra
aluminij / polarna bijela 		
1-struki	10	10112274
2-struki	10	10122274
3-struki	10	10132274
4-struki	2	10142274
5-struki	2	10152274
aluminij / crna 		
1-struki	10	10112284
2-struki	10	10122284
3-struki	10	10132284
4-struki	2	10142284
5-struki	2	10152284
inox / polarna bijela 		
1-struki	10	10112214
2-struki	10	10122214
3-struki	10	10132214
4-struki	2	10142214
5-struki	2	10152214
inox / crna 		
1-struki	10	10112204
2-struki	10	10122204
3-struki	10	10132204
4-struki	2	10142204
5-struki	2	10152204



10112274



10112284



10112214

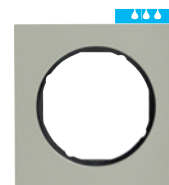

10112204

Okviri berker
S.1/B.x/Q.x/K.x/
Arsys/R.x

berker R.8

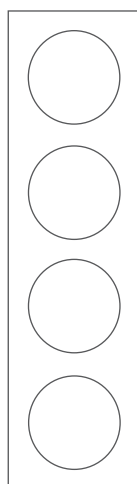
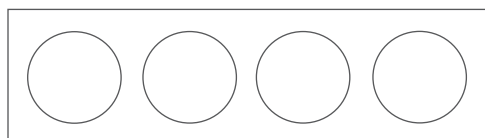
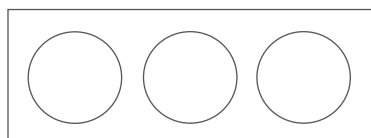
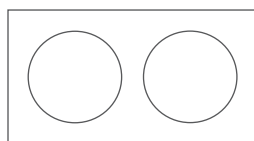
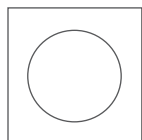

Dimenzije

1-struki okvir
Š 81,2 x V 81,2mm (debljina 3mm)

Okviri višestruki, horizontalni
Š 161 x V 90mm, 2-struki
Š 232 x V 90mm, 3-struki
Š 300 x V 90mm, 4-struki

Okviri višestruki, vertikalni
Š 90 x V 161mm, 2-struki
Š 90 x V 232mm, 3-struki
Š 90 x V 303mm, 4-struki

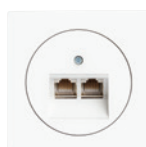
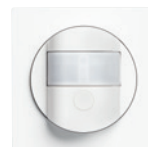

Boje / materijali okvira

Staklo

polarna bijela
crna

boja slična RAL9010
boja slična RAL9005

Metal

aluminij, eloksiran
nehrđajući čelik, mat

Boje tipki

polarna bijela
crna

boja slična RAL9010
boja slična RAL9005



GERMAN
DESIGN
AWARD
GOLD
2019

Okviri berker
S.1/B.x/Q.x/K.x/
Arsys/R.x





10112609



10112616

Okviri R.8 od stakla

	Pak.	Šifra
staklo polarna bijela / crna sjajna		
1-struki	1	★ 10112609
2-struki	1	★ 10122609
3-struki	1	★ 10132609
4-struki	1	★ 10142609
staklo crna / crna		
1-struki	1	★ 10112616
2-struki	1	★ 10122616
3-struki	1	★ 10132616
4-struki	1	★ 10142616



10112674



10112614

Okviri R.8 metalni

	Pak.	Šifra
aluminij / polarna bijela		
1-struki	1	★ 10112674
2-struki	1	★ 10122674
3-struki	1	★ 10132674
4-struki	1	★ 10142674
nehrđajući čelik / crna		
1-struki	1	★ 10112614
2-struki	1	★ 10122614
3-struki	1	★ 10132614
4-struki	1	★ 10142614



18721010

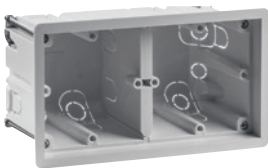

18721020

Ugradne kutije u ravni sa zidom za R.8

Dubina ugradnje (mm)
 - Ulaz kabla sa gornje, donje i bočne strane (ovisno o ugrađenom modulu)
 - Za P/Ž ugradnju i ugradnju u šuplji zid
 - Sa šablonom bušenja za ugradnju u šuplji zid
 - Sa montažnim materijalom i adapterom za ugradnju svakog ugradbenog elementa

59 - Vijčani spoj modula sa ugradbenom kutijom uz pomoć isporučenog adaptera
 - Za P/Ž ugradnju u ravni sa zidom je potrebno ugradnu kutiju pričvrstiti u P/Ž kućište (šifra 187200x0)

Opis	Izvedba	Pak.	Šifra
Ugradna kutija, bijela	1-struka	1	★ 18721010
	2-struka	1	★ 18721020
	3-struka	1	★ 18721030
	4-struka	1	★ 18721040



18720010

P/Ž kućište u ravni sa zidom za R.8

Dubina ugradnje (mm)

54 - Sa montažnim materijalom i adapterom za montiranje za svaki ugradbeni element
 - Za P/Ž ugradnju
 - Za horizontalnu i vertikalnu ugradnju

Opis	Izvedba	Pak.	Šifra
P/Ž kućište, crvena mat	1-struka	1	★ 18720010
	2-struka	1	★ 18720020
	3-struka	1	★ 18720030
	4-struka	1	★ 18720040



berker R.8

3 mm

**čistog materijala
minimalne forme**

Kako nešto tako jednostavno postaje tako posebno?

Samo 3 mm debljine okvira - da, to čini R.8 jednim od najtanjih programa prekidača na tržištu danas! Praktično niti jedan prekidač nije diskretan kao R.8, a da ipak mami pažnju očiju svojim elegantnim površinama i čistim oblikom.

:hager

Jezgra serija berker R.classic / 1930 / 1930 Porzellan / Glas

Serije prekidača berker 1930 i berker R.classic nastavljaju tradiciju klasičnih prekidača, dodavajući savremene funkcije koje zadovoljavaju potrebe modernih električnih instalacija kao što su USB utičnice za punjenje, dimeri, Access point itd.

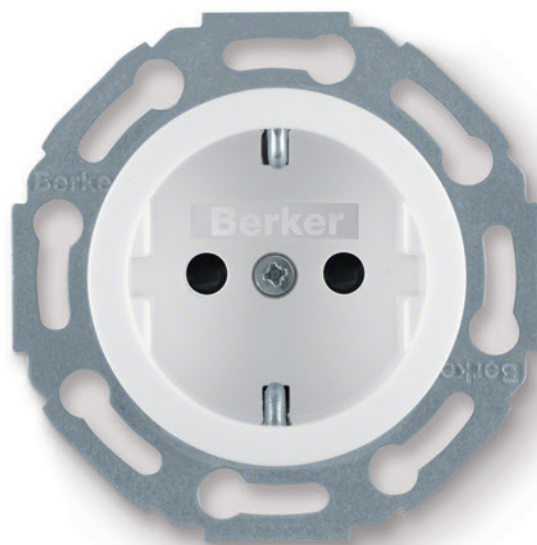

Prekidači i tasteri	474
Dimeri	476
Upravljanje žaluzinama	477
Telefonske - računarske utičnice	478
TV utičnice	480
Multimedija	481
Utičnice ŠUKO	482

Jezgra okretnih prekidača / tastera

- Sa potpornim zakačkama
- Sa vijčanim kontaktima

- Montiraju se obične okrugle kutije dubine instalacije 40mm



387603

Jezgra prekidača 10AX 250V~

	Pak.	Šifra
Jezgro okretnog prekidača, izmjeničnog	1	387603
Jezgro okretnog prekidača, križnog	1	387703
Jezgro okretnog prekidača, serijskog	1	387503
Jezgro okretnog prekidača, 2P	1	389303



384603

Jezgra tastera 10A 250V~

	Pak.	Šifra
Jezgro okretnog tastera - NO ili NC	1	384603
Jezgro okretnog tastera, grupnog, 2P (sa odvojenim ulaznim klemama)	1	383803



10012089



10012084

Tipke za prekidače / tastere za berker R.classic

Karakteristike:

- Maska sa ručicom

Napomena:

- Postavlja se direktno na mehanizme bez upotrebe okvira

	Pak.	Šifra
polarna bijela	1	1001208900
crna	1	1001204500
aluminij / polarna bijela	1	1001207400
aluminij / crna	1	1001208400
inox / polarna bijela	1	1001201400
inox / crna	1	1001200400
staklo / polarna bijela	1	1001208300
staklo / crna	1	1001205500



1647



164769

Tipke / okretnne ručice za prekidače / tastere za berker 1930 / 1930 Porzellan / Glas

Karakteristike:

- Maska sa ručicom
- berker Glas serija zahtjeva okvire sa velikim otvorom

	Pak.	Šifra
berker 1930 / Glas		
polarna bijela	1	1647
crna sjajna	1	164701
berker 1930 Porzellan		
polarna bijela	1	16476900
crna	1	16476500

Jezgra tastera/svjetlosnih signala berker 1930 / 1930 Porzellan / Glas

Karakteristike:

- Funkcija običnog tastera pomoću šifri 1225, 122501, 1226, 1227

- Svjetleća funkcija (stubište) pomoću lampice 230V šifre 1601 i 1678 za transparentne tastere

	Pak.	Šifra
polarna bijela 2A 250V~	1	5104
crna 2A 250V~	1	510401



5104

Tipke za taster i svjetlosni signal berker 1930 / 1930 Porzellan / Glas

	Pak.	Šifra
polarna bijela tipka	1	1225
crna tipka	1	122501
polarna bijela tipka sa simbolom "svjetlo"	1	1226
polarna bijela tipka sa simbolom "zvono"	1	1227
crvena tipka prozirna	1	1229
polarna bijela tipka prozirna	1	122902
Tinjalica neonska E10 230V 1,35mA	1	1601
LED lampica E10 230V 4mA	1	★ 1678



1225

122501



1229

122902

Okretni dimeri

- Montiraju se obične okrugle kutije dubine instalacije 40mm

Dimeri za berker R.classic

	Boja	Pak.	Šifra
Okretni dimeri			
Dimer 420W Univerzalni (R,L,C,LED)	polarna bijela	1	29442089
- za sijalice sa žarnom niti / halogene	crna	1	29442045
- 230V			
- 12/24V sa induktivnim ili elektronskim transformatorom			
- Dimabilne LED sijalice 3 - 100W			
- mogućnost podešavanja sa druge tačke uz pomoćni dimer šifre 294520xx			
Pomoćni dimeri za 294520xx			
Pomoćni dimer služi kao proširenje za univerzalni dimer	polarna bijela	1	29452089
- za podešavanje iz druge tačke	crna	1	29452045
- mogućnost povezivanja do 10 pomoćnih dimera			
- kompatibilan je samo sa artiklom 294420xx			



29442089

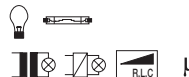

29452089

Dimeri za berker 1930 / 1930 Porzellan / Glas

	Boja	Pak.	Šifra
Okretni dimeri			
Dimer 420W Univerzalni (R,L,C,LED)	polarna bijela	1	294410
- za sijalice sa žarnom niti / halogene	crna	1	294411
- 230V			
- 12/24V sa induktivnim ili elektronskim transformatorom			
- Dimabilne LED sijalice 3 - 100W			
- mogućnost podešavanja sa druge tačke uz pomoćni dimer šifre 2945xx			
Pomoćni dimeri za 2945xx			
Pomoćni dimer služi kao proširenje za univerzalni dimer	polarna bijela	1	294510
- za podešavanje iz druge tačke	crna	1	294511
- mogućnost povezivanja do 10 pomoćnih dimera			
- kompatibilan je samo sa artiklom 29441x			



294410



294510

Dodirni dimeri 1-struki

- Automatsko prepoznavanje donjeg nivoa podešavanja svetline za LED i CFL lampe, kako bi se izbeglo treperenje
- Automatsko prepoznavanje tipa opterećenja

- Elektronska zaštita od kratkog spoja
- Elektronska zaštita od preopterećenja i pregrijavanja
- Smješteni su u zajedničke okrugle 40mm duboke instalacijske kutije



85421201



Jezgro dodirnog dimera za LED, CFL, sijalice sa žarnom niti / halogene lampe 230V ili 12/24V

Karakteristike:

Dodirni dimer Univerzalni (R,L,C)

- za žarulje:

- LED 70W (dimmbable)
- CFL 80W (dimmbable)
- sa žarnom niti / halogene 400W
 - 230V
 - 12 /24V induktivni ili elektronski transformator

- soft startup za produženje vijeka trajanja lampe
- za A / R operaciju potrebno je koristiti jezgro 5031 (str.390) za kontrolu i podešavanje osvjjetljenja iz više tačaka

	Pak.	Šifra
Dodirni dimer Universal (R,L,C) 1 izlaz	1	85421201

Tipke za dodirne dimere za berker R.classic / 1930

Napomena:

- Dodirni dimeri za seriju berker 1930 se kombinuju sa posebnim okvirima šifra 138209 (polarna bijela) i 138201 (crna)



85141139

Pak. Šifra

berker R.1 / R.3 / R.classic / 1930

polarna bijela	1	85141139
crna	1	85141131

Dodirni dimeri 2-struki



85422101



Jezgro 2s dodirnog dimera za LED, CFL, sijalice sa žarnom niti / halogene lampe 230V ili 12/24V

Karakteristike:

- za žarulje:

- LED 2 x 40W (dimabilne)
- CFL 2 x 54W (dimabilne)
- sa žarnom niti / halogene 2 x 300W
 - 230V
 - 12/24V induktivni ili elektronski transformator

- soft startup za produženje vijeka trajanja lampe
- za A / R operaciju potrebno je koristiti jezgro 383800 (str.474) za kontrolu i podešavanje osvjjetljenja iz više tačaka

	Pak.	Šifra
Dodirni dimer Universal (R,L,C) 2 izlaza	1	85422101

Tipke za 2-struke dodirne dimere za berker R.classic / 1930

Napomena:

- Dodirni dimeri za seriju berker 1930 se kombinuju sa posebnim okvirima šifra 138209 (polarna bijela) i 138201 (crna)



85142139

Pak. Šifra

berker R.1 / R.3 / R.classic / 1930

polarna bijela	1	85142139
crna	1	85142131

Okretni prekidač za žaluzine

- Montiraju se obične okrugle kutije dubine instalacije 40mm

Okretni prekidač sa ručicom i centralnom pločom

Napomena:

- funkcija samo tipke pomoću šifre 1861 ili 186101

	Pak.	Šifra
berker R.classic		
polarna bijela	1	38112089
crna	1	38112045
berker 1930 / 1930 Porzellan / Glas		
polarna bijela	1	3811
crna	1	381101



38112089



3811

Dodaci

	Pak.	Šifra
Disk za zaključavanje za okretni prekidač za žaluzine (šifre 3841, 381120xx) za serije berker S.1 / B.x / Q.x / K.x / Arsys / 1930 / Glas	1	1861
Disk za zaključavanje za okretni prekidač za žaluzine (šifre 3841, 3811, 381101) za serije R.1 / R.3 / R.8 / R.classic	1	186101



1861

berker R.classic /
1930 / Porzellan /
Glas

Prekidač za žaluzine - električni

- Montiraju se obične okrugle kutije dubine instalacije 40mm

Jezgro električnog prekidača za žaluzine

	Pak.	Šifra
Tipka za upravljanje žaluzinom ili grupom žaluzina - djeluje kao opšti i kao lokalni kontroler - mogućnost vremenskog podešavanja rada prekidača (lokalna i opšta kontrola) uz upotrebu tajmer pločica - potrebno je priključiti neutralni provodnik	1	85221101

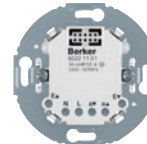

85221101

Tipke za električni prekidač za žaluzine za berker R.classic / 1930

Napomena

- Tipke za seriju berker 1930 se kombinuju sa posebnim okvirima šifra 138209 (polarna bijela) i 138201 (crna)

	Pak.	Šifra
berker R.1 / R.3 / R.8 / R.classic / 1930		
polarna bijela	1	85241139
crna	1	85241131



85241139

Tajmeri za žaluzine

Karakteristike:

- Kontrola žaluzina ili grupe žaluzina
- 2 unaprijed definirana programa koje korisnik može mijenjati
- Osvjetljen ekran

- Astro funkcija (izlazak / zalazak sunca)
- Komanda godišnji odmor (nasumične naredbe spuštanja i podizanja žaluzina)
- Automatska promjena ljetnog / zimskog vremena



85741139

Napomena:

- Tajmeri za seriju berker 1930 se kombinuju sa posebnim okvirima šifra 138209 (polarna bijela) i 138201 (crna)

	Pak.	Šifra
berker R.1 / R.3 / R.8 / R.classic / 1930		
polarna bijela	1	85741139
crna	1	85741131

Telefonske / računarske utičnice - 1-struke

- Montiraju se obične okrugle kutije dubine instalacije 40mm

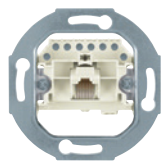

4538

Jezgro telefonske utičnice

Karakteristike:

- Cat.3 prema DIN EN 50173
- Kleme prema DIN EN 606037

- RJ11, RJ12 i RJ45, kompaktilbno sa ISDN
- Sa nagibom od 45°
- Vijčane kleme

	Pak.	Šifra
Telefonska utičnica 1-struka	1	4538



455401

Jezgra računarskih utičnica RJ45

Karakteristike:

- Potrebno je izrezati potpome izbočine za upotrebu u seriji 1930 i R.classic
- Prema standardu DIN EN 50173-1:2011-09

- Oklop od Cat.6A prema DIN EN 55022, klasa B
- Oznake boja A i B: prema TIA / EIA-568-B.2
- Bez potpornih krala
- Sa nagibom od 45°

	Pak.	Šifra
Utičnica RJ45, 1-struka STP Cat.6 - 250MHz	1	455401
Utičnica RJ45, 1-struka STP Cat.6A - 500MHz	1	4586



4582

WLAN access-point

Karakteristike:

- Ugrađuje se umjesto standardne mrežne utičnice
- WLAN funkcije: Access-Point, Repeater/Bridge, Client (WDS), Client (relayed)
- Sigurnosni protokoli: WEP, WPA, WPA2
- Ethernet brzina prijenosa podataka: max. 10/100 Mbit/s
- Brzina prijenosa podataka za WLAN: maks. 150Mbit / s

- Frekvencijski opseg: 2,4 GHz
- Standardi za WLAN: IEEE 802.11 b / g / n
- Konfiguracija integriranog web servera putem Web Browsersa
- Ugradnja u jednostavnu kutiju 40mm dubine

	Pak.	Šifra
WLAN access-point sa RJ45 utičnicom, napajanje 230V	1	4582
WLAN access-point sa RJ45 utičnicom (Power Over Ethernet)	1	4583



14072089

Maske za telefonske / računarske utičnice

	Pak.	Šifra
berker R.classic		
polarna bijela	1	14072089
crna	1	14072045
berker 1930 / 1930 Porzellan / Glas		
polarna bijela	1	1407
crna	1	140701



1407

Telefonske / računarske utičnice - 2-struke

Jezgro 2-struke telefonske utičnice

Karakteristike:

- Cat.3 prema DIN EN 50173
- Kleme prema DIN EN 606037

- RJ11, RJ12 i RJ45, kompatibilno sa ISDN
- Sa nagibom od 45°
- Vijčane kleme



	Pak.	Šifra
Telefonska utičnica 2-struka	1	4539

4539

Jezgro 2-strukih računarskih utičnica RJ45

Karakteristike:

- Potrebno je izrezati potporne izbočine za upotrebu u seriji 1930 i R.classic
- Prema standardu DIN EN 50173 - 1:2011-09
- Oklop od Cat.6A prema DIN EN 55022, klasa B

- Oznake boja A i B: prema TIA / EIA-568-B.2
- Bez potpornih krala
- Sa nagibom od 45°



	Pak.	Šifra
Utičnica RJ45, 2-struka STP Cat.6 - 250MHz	1	45501
Utičnica RJ45, 2-struka STP Cat.6A - 500MHz	1	4587

45501

Maske za 2-struke telefonske / računarske utičnice

	Pak.	Šifra
berker R.classic		
polarna bijela	1	14092089
crna	1	14092045
berker 1930 / 1930 Porzellan / Glas		
polarna bijela	1	1409
crna	1	140901



14092089



1409

Multimedija

- Montiraju se obične okrugle kutije dubine instalacije 40mm



451515

TV-FM-SAT utičnice

Karakteristike:

- Za digitalni i analogni prijenos
- Zemaljski i satelitski prijem
- Pogodno za HDTV

- Sa automatskim terminalima
- Za širokopojasne i DVB-T kablovske sisteme
- Zaštita prema standardu EN 50083-2, Class A
- Prema EN 60728-4

Napomena:

- Zahtjeva rezanje potpornih nosača za upotrebu u serijama Berker 1930 i R.classic

	Pak.	Šifra
TV+FM završna 4dB	1	450210
TV+FM prolazna 10dB - postaje prolazna dodavanje otpornika 4503	1	451510
TV+FM prolazna 15dB - postaje prolazna dodavanje otpornika 4503	1	451515
TV+FM+SAT završna	1	452210



4503

Otpornik

	Pak.	Šifra
Priključni otpornik 75Ω za 451510, 451515	1	4503



103920

Maske za TV+FM utičnice

	Pak.	Šifra
berker 1930 / 1930 Porzellan / Glas		
polarna bijela	1	103920
crna	1	103921



12032089

Maske za TV+FM+SAT utičnice

	Pak.	Šifra
berker R.classic		
polarna bijela	1	12032089
crna	1	12032045



106420

Maske za TV+FM+SAT utičnice

	Pak.	Šifra
berker 1930 / 1930 Porzellan / Glas		
polarna bijela	1	106420
crna	1	106421

Jezgra utičnica za zvučnike

Karakteristike:

- Nominalna voltaža 60V=
- Sa automatskim terminalima na prednjoj strani

	Pak.	Šifra
Utičnica mono, polarna bijela	1	457209
Utičnica mono, antracit	1	457205
Utičnica stereo, polarna bijela	1	457309
Utičnica stereo, antracit	1	457305

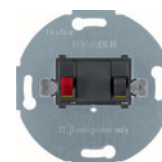

457205

Jezgra duplih USB utičnica za punjenje

Karakteristike:

- Za brzo punjenje mobilnih uređaja
- 2 USB utičnice tip A
- Maksimalna izlazna struja za paralelno punjenje dva uređaja na obje utičnice 3A
- Napajanje 100-240V~
- Izlazni napon 5V= (±5%)
- Zaštita od preopterećenja i kratkog spoja
- Ne podržava prijenos podataka
- USB utičnice prema DIN EN 50558



260219

Napomena:

- USB utičnice kombiniraju se sa posebnim okvirima 138209 (polarna bijela) i 138201 (crna) za ugradnju u seriju Berker 1930

	Pak.	Šifra
polarna bijela	1	★ 260219
antracit	1	★ 260215

Maske za utičnice za zvučnike / USB utičnice za punjenje

	Pak.	Šifra
berker R.classic		
polarna bijela	1	10382089
crna	1	10382045
berker 1930 / 1930 Porzellan / Glas		
polarna bijela	1	1040
crna	1	104001



10382089



1040

Uređaji za hotele

- Montiraju se obične okrugle kutije dubine instalacije 40mm

Odlagači hotelskih kartica

Karakteristike:

- Izlaz 10A
- Jezgra sa integriranom maskom
- LED plava indikacija u udubljenju kartice
- Podešavanje vremenskog kašnjenja 0,15, 30, 60s
- Širina kartice: max. 55mm
- Vijčani kontakti 2x2,5mm²
- Potrebno je dovesti neutralni provodnik



16402079

Napomena:

- Držači za kartice su kombinirani s posebnim okvirom okvira 138209 (polarna bijela) i 138201 (crna) za postavljanje u berker seriju 1930

	Pak.	Šifra
berker R.classic		
polarna bijela	1	16402079
crna	1	16402035

- Napajanje 16A, 250 V~
- Prikjučni terminali prema VDE 0620-1 i IEC 60884-1
- Konstrukcija prema DIN 49440



41452089



414520

Utičnice ŠUKO

	Pak.	Šifra
berker R.classic		
polarna bijela	1	41452089
crna	1	41452045
berker 1930 / 1930 Porzellan / Glas		
polarna bijela	1	414520
crna	1	414521



47552089



4755

Utičnice ŠUKO sa zaštitom od dodira

	Pak.	Šifra
berker R.classic		
polarna bijela	1	47552089
crna	1	47552045
berker 1930 / 1930 Porzellan / Glas		
polarna bijela	1	4755
crna	1	475501



47442089

Utičnice ŠUKO sa poklopcem

Napomena:

- Sa zaštitom od dodira
- Utičnice se kombiniraju sa posebnim okvirima 138209 (polarna bijela) i 138201 (crna) za stvaranje utičnice sa poklopcem berker 1930

	Pak.	Šifra
berker R.classic		
polarna bijela	1	47442089
crna	1	47442045



41092089

Utičnice ŠUKO sa LED orijentacijskim svjetlom

Napomena:

- utičnice se kombiniraju sa posebnim okvirima 138209 (polarna bijela) i 138201 (crna) za stvaranje utičnice sa LED svjetlom berker 1930

	Pak.	Šifra
berker R.classic		
polarna bijela	1	41092089
crna	1	41092045

berker 1930

Dizajn i tehnologija

Berker i Bauhaus ne samo da su iste dobi (oboje su osnovani 1919.) već dijele i istu strast za čiste oblike i čistu funkcionalnost. Te dvije vrijednosti oduševljavaju projektante i kupce čak i danas. Ispod bezvremenskog dizajna serije berker 1930 krije se najsavremenija tehnologija kombinovana sa sjajnom kvalitetom izrade. **berker 1930 daje dodir originalnosti svakom prostoru visoke estetike.**

:hager

Okviri

berker R.classic / 1930 / 1930 Porzellan / Glas

Hager nastavlja tradiciju, naslijeđenu od Berkera, sa okruglim serijama prekidača - serijom 1930 dostupnoj u polarno bijeloj i crnoj boji ili Rosenthal porcelanu i staklu, serijom Glas dostupnom sa okvirima sa malim i velikim otvorima - u kombinaciji sa okretnim ručicama od mesinga i hroma i naravno serijom berker R.classic koja je dostupna u izvedbama od nehrđajućeg čelika, aluminija ili stakla. Okrugle serije berker prekidača daju poseban izgled prostorima na kojima se klasično susreće sa luksuzom i inovacijom.
Klasične - moderne - funkcionalne.



Okviri berker R.classic	486
Okviri berker 1930 / 1930 Porzellan	490
Okviri berker Glas	494

berker R.classic

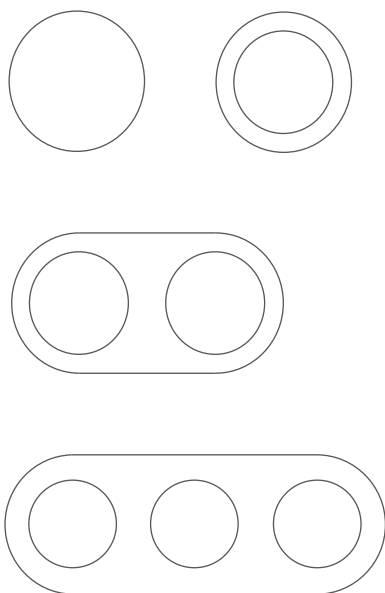

Okviri berker
R.classic / 1930 /
1930 Porzellan / Glas

Dimenzije

1-struki okvir
Ø 80,7mm

Okviri višestruki, horizontalni
Š 151,7 x V 80,7mm, 2-struki
Š 222,7 x V 80,7mm, 3-struki

Okviri višestruki, vertikalni
Š 80,7 x V 151,7mm, 2-struki
Š 80,7 x V 222,7mm, 3-struki





2013

2013 GOLD



reddot design award
winner 2013

Boje / materijali okvira

polarna bijela
crna

boja slična RAL9010
boja slična RAL9005

Staklo
polarna bijela
crna

boja slična RAL9010
boja slična RAL9005

Metal
aluminij
nehrđajući čelik

Boje tipki

polarna bijela
crna

boja slična RAL9010
boja slična RAL9005



Okviri berker
R.classic / 1930 /
1930 Porzellan / Glas



10112089

Okviri R.classic

Napomena:

Okretni prekidači i tasteri Berker R.classic serije:
- ugradnja bez okvira
- ne mogu biti ugrađeni u višestruke okvire



10112045

Pak. Šifra

polarna bijela

1-struki	1	10112089
2-struki	1	10122089
3-struki	1	10132089

crna

1-struki	1	10112045
2-struki	1	10122045
3-struki	1	10132045



10112009

Okviri R.classic od stakla

Napomena:

Okretni prekidači i tasteri Berker R.classic serije:
- ugradnja bez okvira
- ne mogu biti ugrađeni u višestruke okvire

Pak. Šifra



10122016

staklo polarna bijela / polarna bijela

1-struki	1	10112009
2-struki	1	10122009
3-struki	1	10132009

staklo crna / crna

1-struki	1	10112016
2-struki	1	10122016
3-struki	1	10132016

Okviri berker
R.classic / 1930 /
1930 Porzellan / Glas

Okviri R.classic metalni

Napomena:

- Okretni prekidači i tasteri Berker R.classic serije:
- ugradnja bez okvira
- ne mogu biti ugrađeni u višestruke okvire

	Pak.	Šifra
aluminij / polarna bijela		
1-struki	1	10112074
2-struki	1	10122074
3-struki	1	10132074
aluminij / crna		
1-struki	1	10112084
2-struki	1	10122084
3-struki	1	10132084
nehrđajući čelik / polarna bijela		
1-struki	1	10112014
2-struki	1	10122014
3-struki	1	10132014
nehrđajući čelik / crna		
1-struki	1	10112004
2-struki	1	10122004
3-struki	1	10132004



10112074

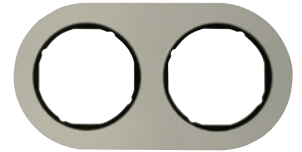

10122084



10112014

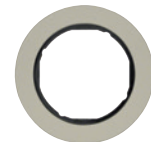

10112004

berker 1930 / 1930 Porzellan

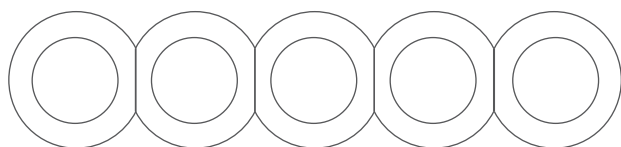
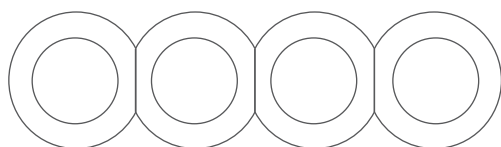
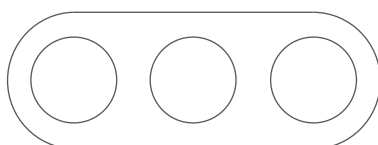
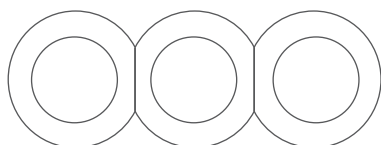
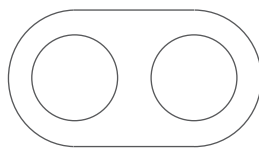
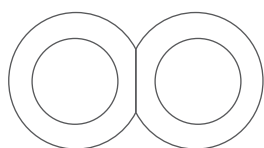
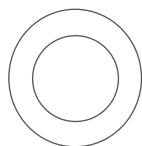

Dimenzije

1-struki okvir
Ø 80 mm

Okviri višestruki, horizontalni
Š 151 x V 80 mm, 2-struki
Š 222 x V 80 mm, 3-struki
Š 293 x V 80 mm, 4-struki
Š 364 x V 80 mm, 5-struki



DESIGN PLUS

Boje / materijali okvira

polarna bijela
crna

boja slična RAL9010
boja slična RAL8022

Porcelan
polarna bijela
crna

boja slična RAL9010
boja slična RAL8022

Boje tipki

polarna bijela
crna

boja slična RAL9010
boja slična RAL8022

Rosen  *thal*



Okviri berker
R.classic / 1930 /
1930 Porzellan / Glas



138109



138159



138149

Okviri berker 1930

Karakteristike:

- Mogućnost kreiranja višestrukih okvira u horizontalnom ili vertikalnom položaju sa kombinovanjem srednjih i završnih okvira
- Za ugradnju sastavljenih okvira su potrebne okrugle kutije sa aksijalnim razmakom od 71 mm



	Pak.	Šifra
polarna bijela		
1-struki	1	138109
završni - za kreiranje višestrukih okvira	1	138149
srednji - za kreiranje višestrukih okvira	1	138159
crna		
1-struki	1	138101
završni - za kreiranje višestrukih okvira	1	138141
srednji - za kreiranje višestrukih okvira	1	138151



138209

Okviri berker 1930 sa otvorom Ø58mm

Karakteristike:

- Za integraciju u berker seriju 1930, sljedećih berker R.classic mehanizama:
 - utičnica s poklopcem šifra 474420x (str.482)
 - regulatori osvjetljenja šifra 85421201, 85422101 (str.476)
 - kontrola roletni i žaluzina putem grupnih naredbi ili tajmera šifra 85221101 (str.477)
 - držač hotelskih kartica vremenski podesiv šifra 164020x (str.481)

	Pak.	Šifra
polarna bijela		
1-struki	1	138209
crna		
1-struki	1	138201



138129



138131

Okviri berker 1930 višestruki

Karakteristike:

- Za postavljanje pojedinačnih okvira potrebne su okrugle kutije sa aksijalnim razmakom od 71 mm
- Za horizontalnu i vertikalnu montažu



	Pak.	Šifra
polarna bijela		
2-struki	1	138129
3-struki	1	138139
crna		
2-struki	1	138121
3-struki	1	138131



100101

Adapter za ugradnju na zid za berker 1930 / 1930 Porzellan

Karakteristike:

- Ulaz za kablove i bužir
- Dubina montaže 33,5mm

	Pak.	Šifra
Adapter za ugradnju na zid 1930, polarna bijela	1	100109
Adapter za ugradnju na zid 1930, crna	1	100101

Okviri od porcelana, berker 1930 Porzellan made by Rosenthal

Karakteristike:

- Materijal: porcelan



138169



138165

	Pak.	Šifra
polarna bijela 1930 Porzellan		
1-struki	1	138169
crna 1930 Porzellan		
1-struki	1	138165

Adapter za ugradnju na zid za berker 1930 / 1930 Porzellan

Karakteristike:

- Ulaz za kablove i bužir
- Dubina montaže 33,5mm



100109

	Pak.	Šifra
Adapter za ugradnju na zid 1930, polarna bijela	1	100109
Adapter za ugradnju na zid 1930, crna	1	100101

berker Glas

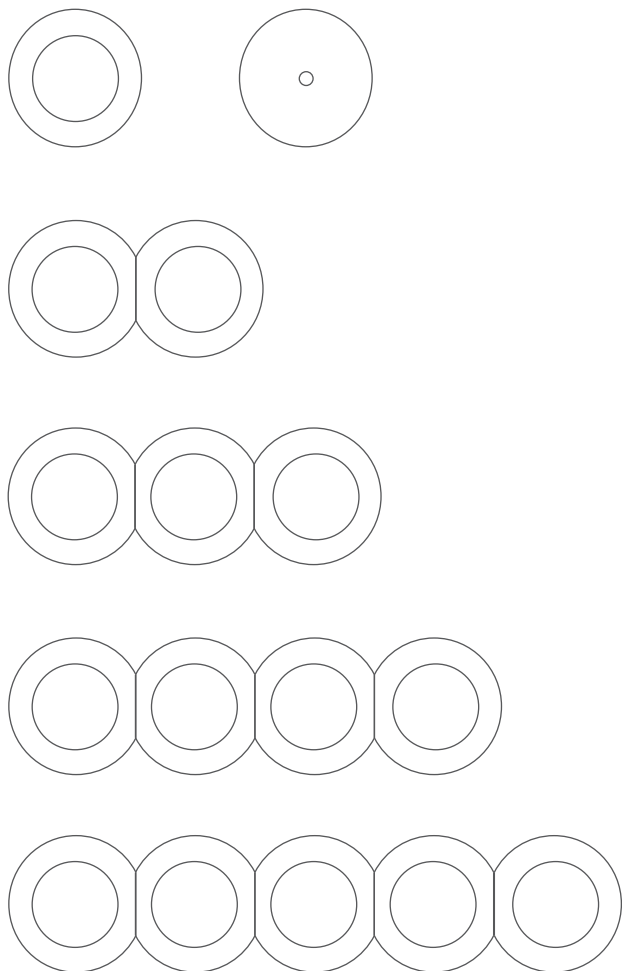

Dimenzije

1-struki okvir
Ø 80 mm

Okviri višestruki
Š 151 x V 80mm, 2-struki
Š 222 x V 80mm, 3-struki
Š 293 x V 80mm, 4-struki
Š 364 x V 80mm, 5-struki

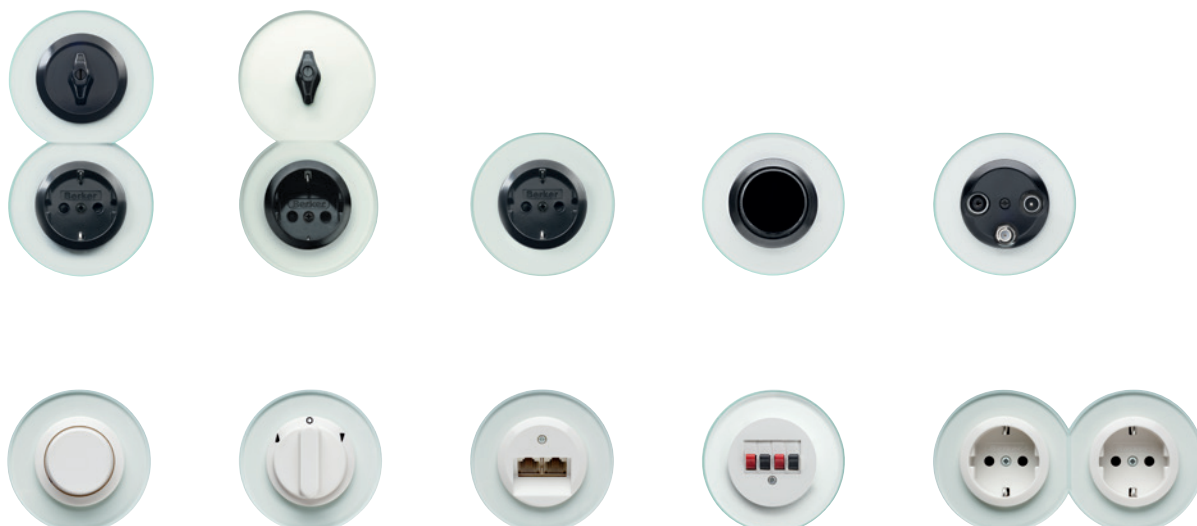



Boje / materijali okvira

Staklo
staklo prozirno
staklo polarna bijela

Boje ručica

polarna bijela
crna
hrom
mesing

boja slična RAL9010
boja slična RAL8022

Okviri berker
R.classic / 1930 /
1930 Porzellan / Glas





1090



1095



1094

Okviri sa malim otvorima berker Glas

Karakteristike:

- Mogućnost kreiranja višestrukih okvira u horizontalnom ili vertikalnom položaju sa kombinovanjem srednjih i završnih okvira
- Kombinacija isključivo sa okretnim ručicama

- Kombinirano sa metalnom ručicom: šifra 18120100, 181200, ili sa kompletom šifri 1647, 164701 (str. 474)
- Za postavljanje pojedinačnih okvira potrebne su okrugle kutije sa aksijalnim razmakom od 71 mm

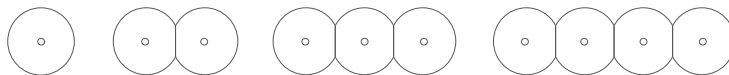

staklo prozirno

	Pak.	Šifra
1-struki	1	1090
završni - za kreiranje višestrukih okvira	1	1094
srednji - za kreiranje višestrukih okvira	1	1095

staklo polarna bijela

1-struki	1	109009
završni - za kreiranje višestrukih okvira	1	109409
srednji - za kreiranje višestrukih okvira	1	109509



18120100

181200

Okretne ručice

Napomena:

- Samo za kombinaciju sa okvirima sa malim otvorima serije berker Glas

	Pak.	Šifra
Okretna ručica, hromirana	1	18120100
Okretna ručica, mesing	1	181200



1091



109200



109219

Okviri sa velikim otvorima otvorima berker Glas

Karakteristike:

- Kombinacija sa tipkama / okretnim prekidačima i mehanizmima berker serije 1930
- Odgovarajuće tipke / okretno ručice za prekidače / tastere

- šifra 1647 i 164701
- Za postavljanje pojedinačnih okvira potrebne su okrugle kutije sa aksijalnim razmakom od 71 mm



	Pak.	Šifra
1-struki	1	1091
završni - za kreiranje višestrukih okvira	1	109200
srednji - za kreiranje višestrukih okvira	1	109300

staklo polarna bijela

1-struki	1	109109
završni - za kreiranje višestrukih okvira	1	109219
srednji - za kreiranje višestrukih okvira	1	109309

Višestruki okviri berker Glas

Karakteristike:

- Za postavljanje pojedinačnih okvira potrebne su okrugle osovinske kutije od 71 mm
- Za horizontalnu i vertikalnu montažu



110209

	Pak.	Šifra
2-struki	1	1102
staklo polarna bijela		
2-struki	1	110209

berker Glas

Elegancija koja grabi pažnju

Jednostavnost. Atraktivan oblik. Elegantan dizajn koji je plod težnje ka funkcionalnosti – sve te kvalitete ćete naći na svom apsolutnom vrhuncu u berker Glas seriji – kojoj su inspiracija bili stilovi Bauhauusa.

:hager

Modularni program systo

Savremeno, funkcionalno rješenje za upotrebu kao nizajući ili modularni program. Uređaji, mehanizmi i utičnice systo 45 x 45 se savršeno uklapaju u Hager kanale, stubove ili podne kutije. Sa tri boje, širokim opsegom funkcionalnih uređaja, audio, video i multimedijalnim priključcima, systo nudi sve što je potrebno za profesionalnu instalaciju.



systo mehanizmi - prekidači	502
systo mehanizmi - tasteri	503
systo uređaji - dimeri, senzori i upravljanje žaluzinama	504
systo - uređaji za hotele	505
systo - utičnice ŠUKO	506
systo - računarske - telefonske utičnice	507
systo - TV utičnice / multimedija	508
systo - dodaci	509
systo - okviri i nosači	510
systo - adapteri	511

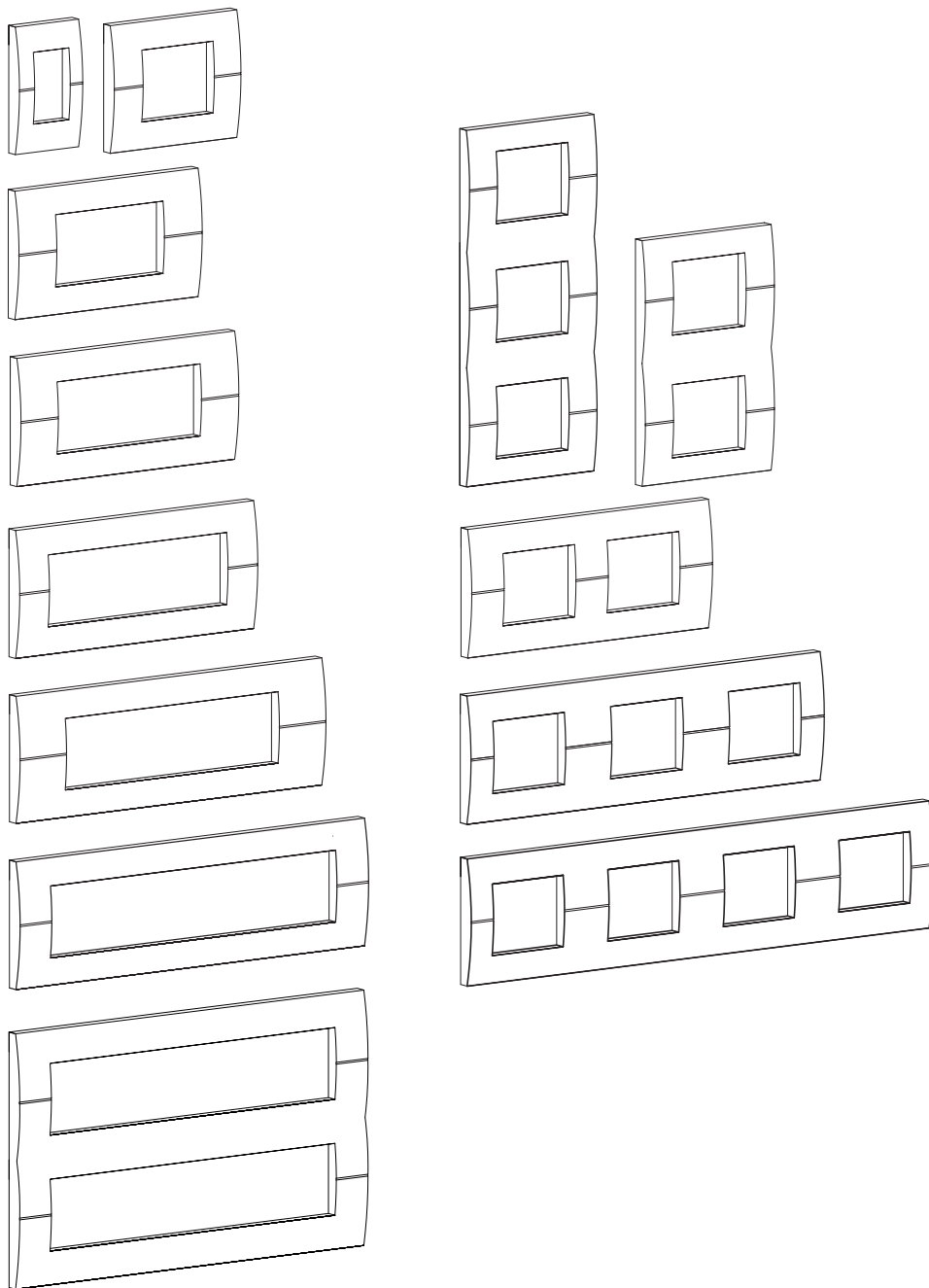

Dimenzije

Modularni okviri

- Š 40 x V 80mm, 1 modul
- Š 80 x V 80mm, 2 modula
- Š 115 x V 80mm, 3 modula
- Š 137 x V 80mm, 4 modula
- Š 150 x V 80mm, 5 modula
- Š 194 x V 80mm, 6 modula
- Š 220 x V 80mm, 8 modula
- Š 235 x V 165mm, 2x8 modula

Okviri

Horizontalni

- Š 151 x V 80mm, 2x2 modula
- Š 222 x V 80mm, 3x2 modula
- Š 293 x V 80mm, 4x2 modula

Vertikalni

- Š 80 x V 151mm, 2x2 modula
- Š 80 x V 222mm, 3x2 modula





Boje

bijela	RAL9010
titanij	RAL9006
crna	RAL8022



Prekidači

Upravljanje

Opcije: Lampice za signalizaciju ili tinjalice kompatibilne sa svim prekidačima sa indikacijom i poljem za natpis.

Kapacitet povezivanja:

- min.: 2 x 1 mm² puni provodnik
- max.: 2 x 2,5 mm² puni provodnik

Standard: NF EN 60-669-1

Testovi na žarnu nit izvršeni u skladu sa normom NF EN 60 695-2.



WS012



WS013

WS014

Prekidači ,1 modul (1M)

		bijela	titanij	crna
	Pak.	Šifra	Šifra	Šifra
Prekidač, izmjenični 10AX	10	WS012	WS012T	WS012N
Prekidač, izmjenični 10AX sa indikacijom - plave lampice šifra WS690 (250V) i WS692 (12-24V) - crvena lampica šifra WS691 (250V)	10	WS013	WS013T	WS013N
Prekidač, izmjenični 10AX sa poljem za natpis - indikacija moguća uz pomoć šifre WS690	10	WS014		
Prekidač, obični 10AX	10	WS016	WS016T	WS016N
Prekidač, obični 10AX sa indikacijom	10	WS017	WS017T	WS017N

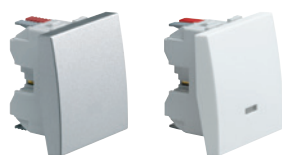

WS001T

WS002

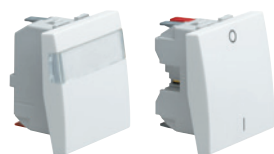

WS006

WS015



WS005



WS166

Prekidači, 2 modula (2M)

		bijela	titanij	crna
	Pak.	Šifra	Šifra	Šifra
Prekidač, obični 10AX	10	WS000		
Prekidač, izmjenični 10AX	10	WS001	WS001T	WS001N
Prekidač, izmjenični 10AX sa indikacijom - plave lampice šifra WS690 (250V) i WS692 (12-24V) - crvena lampica šifra WS691 (250V)	10	WS002	WS002T	WS002N
Prekidač, izmjenični 10AX sa poljem za natpis - indikacija moguća uz pomoć šifre WS690	10	WS006		
Prekidač, križni 10 AX	1	WS010	WS010T	WS010N
Prekidač, križni 10 AX sa indikacijom - isporuka sa lampicom	1	WS011	WS011T	WS011N
Prekidač 2P 10AX sa oznakom I/O	1	WS008	WS008T	
Prekidač 2P 10AX sa indikacijom i oznakom I/O - isporuka sa lampicom	1	WS009	WS009T	
Prekidač, kontrolni 2P 16AX indikacijom i oznakom I/O - isporuka sa plavom LED lampicom	10	WS015	WS015T	
Prekidač, izmjenični, potezni 10AX sa vezicom 1,5m	1	WS005	WS005T	
Prekidač 16AX (njemački standard)	1	WS166		WS166N

Prekidači i tasteri za posebne namjene (2M)

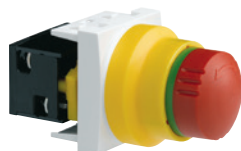

WS033



WS035

		bijela		
Opis	Pak.	Šifra		
Taster za hitno zaustavljanje, 1/4 okreta 10AX (2M)	1	WS033		
Taster za hitno zaustavljanje na ključ 10AX (2M)	1	WS032		
Prekidač na ključ, 2 pozicije 10AX (2M)	1	WS035		
Prekidač na ključ, 3 pozicije 10AX (2M)	1	WS036		

Tasteri

Tasteri 10A, 1 modul (1M)

	Pak.	bijela	titanij	crna
		Šifra	Šifra	Šifra
Taster, obični 10A - 1NO	10	WS027	WS027T	WS027N
Taster, izmjenični 10A - 1NO+1NC	10	WS029		
Taster, izmjenični 10A sa indikacijom - 1NO+1NC - plave lampice šifra WS690 (250V) i WS692 (12-24V) - crvena lampica šifra WS691 (250V)	10	WS030	WS030T	WS030N
Taster 10A sa poljem za natpis - 1NO+1NC - indikacija moguća uz pomoć šifri WS690 i WS692	10	WS031		



WS027



WS030



WS031

Tasteri 10A, 2 modula (2M)

	Pak.	bijela	titanij	crna
		Šifra	Šifra	Šifra
Taster, obični 10A - 1NO	10	WS020	WS020T	WS020N
Taster, izmjenični 10A - 1NO+1NC	10	WS022		WS022N
Taster, izmjenični 10A sa indikacijom - 1NO+1NC - plave lampice šifra WS690 (250V) i WS692 (12-24V) - crvena lampica šifra WS691 (250V)	10	WS023	WS023T	WS023N
Taster 10A sa poljem za natpis - 1NO+1NC - indikacija moguća uz pomoć šifri WS690 i WS692	10	WS025		
Taster, potezni 10A sa vezicom 1,5m - 1NO+1NC	1	WS024	WS024T	WS024N



WS020



WS020N



WS024

Signalne lampice (indikacija)

Lampice za signalizaciju

	Pak.	Šifra		
Lampica za signalizaciju, plava LED 230V - 0,4mA - 50000h	10	WS690		
Lampica za signalizaciju, crvena LED 230V - 0,75mA - 50000h	10	WS691		
Lampica za signalizaciju, plava LED 12-24V DC - 40mA - 50000h	10	WS692		



WS690



WS691

Okretni i dodirni dimeri



WS061

Dimeri

Karakteristike:

- Za žarulje:
 - LED 3-70W (dimabilne, max. 10)
 - CFL 3-70W
 - 230V sa žarnom niti / halogene 20-275W
- Induktivni M / S 20-250VA
- Elektronski M / S 20-250VA

- Automatsko prepoznavanje tipa opterećenja
- Osnovna svjetlina podesiva
- Zaštita od kratkog spoja i preopterećenja
- Mogućnost proširivanja (tasteri, NO kontakt)

		bijela	titanij	crna
	Pak.	Šifra	Šifra	Šifra
Okretni dimer, univerzalni (2M)	1	WS060	WS060T	WS060N
Dodirni dimer, univerzalni (2M)	1	WS061	WS061T	WS061N

Senzori pokreta



WS050

Senzori pokreta

Karakteristike:

- Aktivacijsko osvjetljenje 5-800lux
- Ugao detekcije 90°-180°
- Moguća aktivacija sa tasterima šifre WS027x i WS020x (str. 503)

- izbor moda ON/OFF/AUTO
- privremeno ON na 2 sata i povratak na AUTO mod
- Zaključavanje željenog moda ON/OFF/AUTO

		bijela	titanij	crna
	Pak.	Šifra	Šifra	Šifra
Senzor pokreta - 2 žice (bez nultog vodiča) (2M)	1	WS050	WS050T	WS050N
- 230V sijalice sa žarnom niti / halogene 60-320W - 12/24V halogene sa elektronskim transf. M / S 60-320VA - vrijeme aktivacije 2s-30min				

Upravljanje žaluzinama



WS300

Prekidači i tasteri za žaluzine / roletne

Karakteristike:

- Sa mehaničkim zaključavanjem, ne dopušta istovremeno spuštanje i dizanje žaluzina / roletni

		bijela	titanij	crna
	Pak.	Šifra	Šifra	Šifra
Prekidač za žaluzine 10A (2M)	1	WS300	WS300T	WS300N
Taster za žaluzine 10A (2M)	1	WS301	WS301T	WS301N

Elektronski uređaji za upravljanje žaluzinama / roletnama



WS305

Karakteristike WS304:

- Elektronsko upravljanje žaluzinama / roletnama
- Dnevno programiranje

Karakteristike WS305:

- Elektronsko upravljanje žaluzinama / roletnama sa prikazom
- Sedmično i dnevno programiranje

		bijela		
	Pak.	Šifra		
Uređaj za upravljanje žaluzinama / roletnama (dnevno programiranje)	1	WS304		
Uređaj za upravljanje žaluzinama / roletnama (dnevno/sedmično programiranje)	1	WS305		

Prekidač za ventilator



WS048

		bijela		
	Pak.	Šifra		
Prekidač za ventilator 10A, 2 brzine, bez pozicije stop (2M)	1	WS048		

Uređaji za hotelske sisteme

Odlagač hotelske kartice

Karakteristike:

- izlaz 10A
- Podešavanje zadržke isklopa: 0-15-30-60s
- Širina kartice max. 55mm

- Potreban je neutralni vodič
- Sa LED osvjetljenjem
- U skladu sa standardom EN 60669-1



WS055

		bijela		
	Pak.	Šifra		
Odlagač hotelske kartice 10A (2M)	1	WS055		

Svjetlosni signali

Karakteristike:

- LED svjetlosni signali sa 1 ili 2 boje za informaciju ili signalizaciju u hotelskim sobama
- Mogućnost podešavanja jačine svjetlosti



WS602

		bijela		
	Pak.	Šifra		
LED svjetlosni signal zelena / crvena (2M) - sa odvojenim parovima L+N kontakata za crvenu i zelenu indikaciju	1	WS601		
LED svjetlosni signal plava (2M)	1	WS602		
LED svjetlosni signal bijela (2M)	1	WS603		

Oznake i simboli

		bijela		
	Pak.	Šifra		
Prazno polje za natpis	1	WS604		
Simbol "stepenice"	1	WS605		
Simbol "lift"	1	WS606		
Oznaka "WC"	1	WS607		
Oznaka za sobe "slobodno / zauzeto" sa indikacijom - pogodno samo za LED svjetlosni signal WS601	1	WS608		
Oznaka za hotele "Make Up Room / Do Not Disturb" - pogodno samo za LED svjetlosni signal WS601	1	WS609		

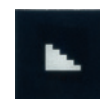

WS605



WS606



WS608



WS609



Utičnice ŠUKO

- Prikjučne klemme prema VDE0620-1 & IEC60884-1

- Izrada prema DIN 49440-1



WS160

WS160N

Utičnice ŠUKO 16A, 250V

		bijela	titanij	crna
	Pak.	Šifra	Šifra	Šifra
Utičnica 10/16A, na vijak (1M)	10	WS115	WS115T	WS115N
Utičnica, na vijak (2M)	10	WS161		WS161N
Utičnica, na vijak sa zaštitom od dodira (2M)	10	WS163		WS163N
Utičnica, sa zaštitom od dodira, QuickConnect  (2M)	10	WS160	WS160T	WS160N

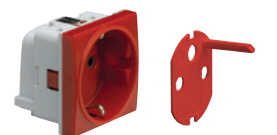

WS162



WS697



WS160V

WS160E

Utičnice ŠUKO 16A, 250V za posebne namjene

	Pak.	Šifra		
Utičnica, crvena, na vijak sa zaštitom od dodira (2M)	10	WS162		
Utičnica, crvena, na vijak sa zaštitom od dodira i modulatorom (2M)	10	WS164		
Utičnica, zelena, sa zaštitom od dodira, QuickConnect  (2M)	10	WS160V		
Utičnica, narandžasta, sa zaštitom od dodira, QuickConnect  (2M)	10	WS160E		
Modulator za utičnice WS164	10	WS697		

Višestruke utičnice

- Za ugradnju u parapetne kanale (direktno u tehali.GBD / GBA), stubove (stropni dovod energije) i podne kutije
- Bočni ulaz i izlaz kablova



- Dodatak šifra WS120 je potreban za spajanje više višestrukih utičnica
- Priključne klemme prema VDE0620-1 & IEC60884-1
- Izrada prema DIN 49440-1



WS172

WS173

Utičnice ŠUKO 16A, 250V









		bijela	titanij	crna
	Pak.	Šifra	Šifra	Šifra
Utičnica, 1-struka, sa zaštitom od dodira, QuickConnect  (3M)	10	WS171	WS171T	WS171N
Utičnica, 2-struka, sa zaštitom od dodira, QuickConnect  (4M)	10	WS172	WS172T	WS172N
Utičnica, 3-struka, sa zaštitom od dodira, QuickConnect  (6M)	10	WS173	WS173T	WS173N



WS185

WS172V

Utičnice ŠUKO 16A, 250V za posebne namjene

	Pak.	Šifra		
Utičnica, 1-struka, crvena, sa zaštitom od dodira, QuickConnect  (3M)	20	WS187		
Utičnica, 1-struka, zelena, sa zaštitom od dodira, QuickConnect  (3M)	20	WS171V		
Utičnica, 1-struka, narandžasta, sa zaštitom od dodira, QC  (3M)	20	WS171E		
Utičnica, 2-struka, crvena, sa zaštitom od dodira, QuickConnect  (4M)	10	WS185		
Utičnica, 2-struka, zelena, sa zaštitom od dodira, QuickConnect  (4M)	10	WS172V		
Utičnica, 2-struka, narandžasta, sa zaštitom od dodira, QC  (4M)	10	WS172E		
Utičnica, 3-struka, crvena, sa zaštitom od dodira, QuickConnect  (6M)	10	WS186		
Utičnica, 3-struka, zelena, sa zaštitom od dodira, QuickConnect  (6M)	10	WS173V		
Utičnica, 3-struka, narandžasta, sa zaštitom od dodira, QC  (6M)	10	WS173E		



WS120

WS130

Dodaci za utičnice

		bijela	titanij	crna
	Pak.	Šifra		
Dodatak za spajanje višestrukih utičnica	10	WS120		
Zaštita od izvlačenja kablova	10	WS130		
Prenaponska zaštita, tip 3 1,25kV	10	WS167		
Ulošci za prenaponsku zaštitu 1,25kV	1	WS169	WS169T	WS169N

Računarske utičnice RJ45

- Certificirano prema standardima ISO 11801 verzija 2.0, EN 50173
- Povezivanje po principu normalizirane boje EIA / TIA 568 A ili B
- Sa poljem za natpis i poklopcem za zaštitu od prašine

- Kompatibilne sa RJ11/RJ12

Računarske utičnice RJ45, 1 modul (1M)

			bijela	titanij	crna
		Pak.	Šifra	Šifra	Šifra
Cat.5e 100MHz	UTP	10	WS210	WS210T	WS210N
	FTP	10	WS213	WS213T	WS213N
	STP	10	WS216	WS216T	WS216N
Cat.6 250MHz	UTP	10	WS219	WS219T	WS219N
	FTP	10	WS222	WS222T	WS222N
	STP	10	WS225	WS225T	WS225N
Cat.6A 500MHz	STP	10	WS229	WS229T	WS229N



WS213



WS213N

Računarske utičnice RJ45, 2 modula (2M)

			bijela	titanij	crna
		Pak.	Šifra	Šifra	Šifra
Cat.5e 100MHz	UTP	1	WS211	WS211T	
	FTP	1	WS214	WS214T	WS214N
	STP	1	WS217	WS217T	
Cat.6 250MHz	UTP	1	WS220	WS220T	WS220N
	FTP	1	WS223	WS223T	WS223N
	STP	1	WS226	WS226T	WS226N
Cat.6A 500MHz	STP	1	WS228	WS228T	WS228N



WS214



WS214T

Nosač konektora RJ45 (keystone)

			bijela	titanij	crna
		Pak.	Šifra	Šifra	Šifra
Nosač konektora (1M)		10	WS202	WS202T	WS202N
Nosač konektora (2M)		10	WS203		WS203N



WS202

Telefonske utičnice

Telefonska utičnica RJ11 / RJ12

			bijela	titanij	crna
		Pak.	Šifra	Šifra	Šifra
Telefonska utičnica (2M)		10	WS201	WS201T	



WS201

TV utičnice / Multimedija



WS254



WS256

Utičnice TV / FM / SAT, 2 modula (2M)

Karakteristike:

- Prijem analognih i digitalnih signala
- Utičnice TV+FM+SAT za zemaljski i satelitski prijem
- Certificirano prema standardima NF EN 50083, UTE 90123, UTE 90125

Napomena:

- Završni otpornik 75Ω se sistematski montira na posljednju utičnicu

		bijela	titanij	crna
	Pak.	Šifra	Šifra	Šifra
TV utičnica, završna	10	WS250	WS250T	
TV utičnica, F - konektor	10	WS259	WS259T	
TV utičnica, prolazna 10dB (isporuka sa otpornikom 75Ω)	1	WS251	WS251T	
TV utičnica, prolazna 15dB (isporuka sa otpornikom 75Ω)	1	WS252		
RTV utičnica, završna	1	WS253	WS253T	WS253N
RTV utičnica, prolazna 10dB (isporuka sa otpornikom 75Ω)	1	WS254	WS254T	WS254N
RTV utičnica, prolazna 15dB (isporuka sa otpornikom 75Ω)	1	WS255		
RTV-SAT utičnica, završna, 1 ulaz	1	WS256	WS256T	WS256N
RTV-SAT utičnica, završna, 2 ulaza	1	WS257	WS257T	WS257N
Završni otpornik 75Ω	1	WS258		

Multimedija



WS291



WS261



WS263



WS265

		bijela	titanij	crna
	Pak.	Šifra	Šifra	Šifra
Utičnica za zvučnike (1M)	10	WS290	WS290T	WS290N
Utičnica za zvučnike (2M)	10	WS291	WS291T	WS291N
XLR utičnica, ženska (2M)	1	WS266		
XLR utičnica, muška (2M)	1	WS267		
Audio utičnica 2 RCA (crvena / bijela) (2M)	1	WS260		
Audio / Video utičnica 3 RCA (2M)	1	WS261		
USB utičnice za prijenos podataka (2M)	1	WS265		WS265N
HDMI utičnica (2M)	1	WS263	WS263T	WS263N
HDMI utičnica, vijčane kleme (2M)	1	WS264		
VGA utičnica SUB-D 15 (2M)	1	WS276		
S-Video utičnica (2M)	1	WS275		
S-Video + Audio utičnica RCA (2M)	1	WS279	WS279T	
BNC utičnica, prolazna (2M)	1	WS273		
DVI-D utičnica (2M)	1	WS274		
Utičnica audio džek 3,5mm (2M)	1	WS278	WS278T	
Optička utičnica, prolazna, tip SC (2M)	1	WS270		
Optička utičnica, prolazna, tip LC (2M)	1	WS271		

USB utičnica za punjenje (2M)



WS110N

		bijela	titanij	crna
	Pak.	Šifra	Šifra	Šifra
Dupla USB utičnica za punjenje (2M) - za brzo punjenje mobilnih uređaja - 2 USB utičnice tip A - izlazna struja 2,1A	1	WS110	WS110T	WS110N

Dodaci

Slijepi poklopci

		bijela	titaniј	crna
	Pak.	Šifra	Šifra	Šifra
Slijepi poklopac (1M)	10	WS688	WS688T	WS688N
Slijepi poklopac (2M)	10	WS689	WS689T	WS689N



WS688

Kukice

	Pak.	Šifra		
Kratke mobilne kukice	10	WK696		
Duge mobilne kukice	10	WK697		



WK696

Izlazi za kablove

		bijela	titaniј	crna
	Pak.	Šifra	Šifra	Šifra
Izlaz za kablove Ø 8mm (1M)	10	WS687		
Izlaz za kablove, ravni uniblok	10	WE155	WE155T	
Izlaz za kablove 45x45, za kablove Ø 1,5-12mm	10	WS155	WS155T	WS155N



WS687



WE155

Adapter za systo uređaje za ugradnju u berker W.1

Karakteristike:

- Pretvara systo mehanizme u vodonepropusne.
- U kombinaciji sa vodonepropusnim zidnim kutijama ili

- okvirima za P/Ž ugradnju berker W.1 IP55 serije
- Ima prozirni zaštitni poklopac



18213500

				siva
	Pak.			Šifra
Adapter za systo uređaje za ugradnju u berker W.1	1			18213500

Tipke

Tipke za prekidače i tastere

Napomena:

- Tipke u bijeloj, titaniј i crnoj (1 i 2M) su dostupne sa slijedećim simbolima: "svjetlo", "veš mašina", "grijalica",

"ventilator", "bojler" i "zvono".

		bijela	titaniј	crna
	Pak.	Šifra	Šifra	Šifra
Tipka (1M)	1	W1A0060_60	W1A0060_AA	W1A0060_25
Tipka sa indikacijom (1M)	1	W3A0068_00	W3A0068_AA	W3A0068_25
Tipka (2M)	1	W1A0037_00	W1A0037_AA	W1A0037_25
Tipka sa indikacijom (2M)	1	W3A0070_00	W3A0070_AA	W3A0070_25

Okviri

- Materijal okvira otporan na UV
- Antistatička površina
- Podešavanje u milimetar zahvaljujući kopčama

- Kvačice za demontažu su sa strana



WS401

WS408



WS402T



WS412T



WS416

Okviri

		bijela	titanij	crna
	Pak.	Šifra	Šifra	Šifra
1 modul (okvir sa nosačem)	5	WS405	WS405T	WS405N
2 modula	10	WS401	WS401T	WS401N
Višestruki nizajući okviri				
2 x 2 modula, horizontalni	10	WS402	WS402T	WS402N
3 x 2 modula, horizontalni	5	WS403	WS403T	WS403N
4 x 2 modula, horizontalni	1	WS404	WS404T	WS404N
2 x 2 modula, vertikalni	5	WS408	WS408T	WS408N
3 x 2 modula, vertikalni	5	WS409	WS409T	WS409N
Modularni okviri				
3 modula	10	WS417	WS417T	WS417N
4 modula	10	WS410	WS410T	WS410N
5 modula	10	WS412	WS412T	WS412N
6 modula	5	WS411	WS411T	WS411N
8 modula	5	WS413	WS413T	WS413N
2 x 8 modula	5	WS416	WS416T	WS416N

Nosači

- Montaža u ugradbene kutije ili NŽ adaptere
- Nosači WS450 / WS451 se povezuju horizontalno i vertikalno, te kombinuju sa horizontalnim ili vertikalnim nizajućim okvirima



WS450

WS451



WS453



WS452

Nosači

	Pak.	Šifra		
2 modula	10	WS450		
2 modula sa kralama	10	WS451		
3 modula	10	WS457		
4 modula	10	WS452		
4 modula, univerzalni	10	WS458		
5 modula	10	WS454		
6 modula	5	WS453		
6 modula, univerzalni	5	WS459		
8 modula	5	WS455		
2 x 8 modula	5	WS456		

Adapteri

Adapteri za N/Ž montažu

		bijela	titanij	crna
	Pak.	Šifra	Šifra	Šifra
1-struki	1	WS681	WS681T	WS681N
2-struki	1	WS682	WS682T	WS682N
3-struki	1	WS683	WS683T	WS683N
za nosač 2 x 8 modula WS456	1	WS686	WS686T	WS686N



WS681

WS681T



WS683

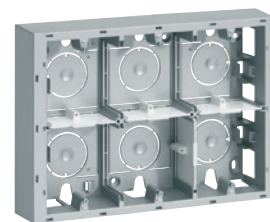

WS686T

berker W.1

vodonepropusna IP55

serija prekidača i utičnica

berker W.1 je savršeno nepropustljiv. Kućišta, mehanizmi i tipke, obavijeni površinama otpornim na vlagu, imaju IP55 zaštitu koja potpuno sprječava ulazak vlage. Čak niti mlaz vode ne može osporiti zaštitu W.1. Kućište ima dovoljno prostora za žice, a cijeli sistem se brzo i sa lakoćom montira. Za posebne potrebe Hager nudi i jednostruke i dvostruke okvire sa osvjetljenjem za berker W.1 vodonepropusnu seriju osigurača.



berker W.1 IP55 - kompletna serija N/Ž	514
berker W.1 IP55 - kompletna serija P/Ž	515
berker W.1 IP55 - modularni sistem	516
berker W.1 IP55 - dodaci	518

- IP55 - vodonepropusna serija
 - Zaštita od mehaničkih udara IK07
 - Prekidači sa indikatorom dolaze sa lampicama

Standard
 - Za prekidače/tastere: EN60669-1
 - Za utičnice: NFC61314



30763502



31723505

Prekidači 10AX

		bijela	siva
	Pak.	Šifra	Šifra
Prekidač izmjenični	10	30763502	30763505
Prekidač izmjenični sa osvjetljenjem (lokator) - opremljen sa plavom lampicom 230V 0.4mA	1	31723502 ★	31723505 ★
Prekidač izmjenični kontrolni sa osvjetljenjem (indikator) - opremljen sa crvenom lampicom 230V 0.75mA - potrebno dovesti neutralni provodnik	1		31763505 ★
Prekidač križni	1	30773502	30773505
Prekidač dupli (serijski) izmjenični	1		WNC040 ★
Prekidač dupli (serijski) izmjenični sa osvjetljenjem (lokator) - opremljen sa plavom lampicom 230V 0.4mA	1		WNC041 ★
Prekidač serijski	10	30753502	30753505



50453525



WNC025

Tasteri 10A

		bijela	siva
	Pak.	Šifra	Šifra
Taster obični, 1NO	1	50453522	50453525
Taster izmjenični (1 NO + 1 NC) sa osvjetljenjem - opremljen sa plavom lampicom 230V 0.4mA	1	WNC021B	WNC021
Taster obični (1 NO) sa osvjetljenjem - moguće odabrati način osvjetljenja: indikator ili lokator - opremljen sa crvenom lampicom 230V 0.75mA	1		WNC023 ★
Taster obični (1NO) sa osvjetljenjem (lokator) i poljem za natpis - Opremljen sa plavom lampicom 12-24V 0,4mA	1	WNC025B	WNC025
Taster dupli izmjenični	1		50753515 ★



WNC161



47893505



47843515

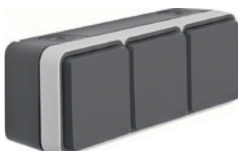

47733515



47703525

Utičnice ŠUKO 16A

		bijela	siva
	Pak.	Šifra	Šifra
Utičnica ŠUKO na vijak 16A	10	WNC161B	WNC161
Utičnica ŠUKO QuickConnect 16A	10	47403512	47403515
Utičnica ŠUKO sa ključem QuickConnect 16A	1	47893502	47893505
Utičnica ŠUKO dvostruka horizontalna QuickConnect 16A	1	47843512	47843515
Utičnica ŠUKO trostruka horizontalna QuickConnect 16A	1	47733512	47733515
Utičnica ŠUKO dvostruka vertikalna QuickConnect 16A	1	47703522	47703525

Prekidači 10AX

		bijela	siva
	Pak.	Šifra	Šifra
Prekidač izmjenični	10	WNE001B	WNE001
Prekidač dupli (serijski) izmjenični	10	WNE040B	WNE040



WNE001



WNE040B

Tasteri 10A

		bijela	siva
	Pak.	Šifra	Šifra
Taster obični (1 NO) sa osvjetljenjem - moguće odabrati način osvjetljenja: indikator ili lokator - opremljen sa crvenom lampicom 230V 0.75mA	1	WNE023B	WNE023
Taster obični (1 NO) sa osvjetljenjem (lokator) i poljem za natpis - opremljen sa plavom lampicom 12-24V 0,4mA	1	WNE025B	WNE025



WNE023B



WNE025

Utičnice ŠUKO 16A

		bijela	siva
	Pak.	Šifra	Šifra
Utičnica ŠUKO na vijak 16A	10	WNE161B	WNE161
Utičnica ŠUKO QuickConnect 16A 	10	WNE160B	WNE160



WNE161B

- IP55 - vodonepropusna serija
- Zaštita od mehaničkih udara IK07
- Modularni umetci se ugrađuju u zidne kutije (N/Ž) ili ugradbene okvire (P/Ž)

Standard
- Za prekidače/tastere: EN60669-1
- Za utičnice: NFC61314



6130763515



30863525



30423515

Prekidači 10AX

		bijela	siva
	Pak.	Šifra	Šifra
Prekidač izmjenični	1	6130763512	6130763515
Prekidač izmjenični sa osvjetljenjem (lokator) - opremljen sa plavom lampicom 230V 0.4mA	1	30863522	30863525
Prekidač izmjenični kontrolni sa osvjetljenjem (indikator) - opremljen sa crvenom lampicom 230V 0.75mA - potrebno dovesti neutralni provodnik	1	30863512 ★	30863515 ★
Prekidač križni	1	6130773512	6130773515
Prekidač dupli (serijski) izmjenični	1	30483512	30483515
Prekidač dupli (serijski) izmjenični sa osvjetljenjem (lokator) - opremljen sa plavom lampicom 230V 0.4mA	1	WNA041B ★	WNA041 ★
Prekidač za žaluzine / roletne	1	30653512	30653515
Prekidač 2P sa natpisom I/O	1	30423512	30423515
Prekidač na ključ - 2 pozicije (1 - 2)	1		WNA035
Prekidač na ključ - 3 pozicije (1 - 0 - 2)	1		WNA036



44713512

Taster za nužni isklon 10AX

			siva
	Pak.		Šifra
Taster za nužni isklon, 1/4 okreta	1		44713512
Taster za nužni isklon, na ključ	1		44713515



WNA025



50553515

Tasteri 10A

		bijela	siva
	Pak.	Šifra	Šifra
Taster obični (1 NO)	1	50453512 ★	50453515 ★
Taster izmjenični (1 NO + 1 NC) sa osvjetljenjem - opremljen sa plavom lampicom 230V 0.4mA	1	WNA021B	WNA021
Taster obični (1 NO) sa osvjetljenjem - moguće odabrati način osvjetljenja: indikator ili lokator - opremljen sa crvenom lampicom 230V 0.75mA	1	WNA023B ★	WNA023 ★
Taster obični (1 NO) sa osvjetljenjem (lokator) i poljem za natpis - opremljen sa plavom lampicom 12-24V 0,4mA	1	WNA025B	WNA025
Taster dupli izmjenični	1	WNA044B ★	WNA044 ★
Taster dupli izmjenični sa osvjetljenjem - opremljen sa plavom lampicom 230V 0.4mA	1	WNA045B ★	WNA045 ★
Taster za žaluzine / roletne	1	50553512	50553515



47063525

Utičnice 16A

		bijela	siva
	Pak.	Šifra	Šifra
Utičnica ŠUKO na vijak 16A	10	WNA161B	WNA161
Utičnica ŠUKO QuickConnect 16A	10	47063522	47063525



18213500 + WS253 + 6118913505

Adapter za ugradnju programa systo 45x45

Karakteristike:

- Pretvara systo mehanizme u vodonepropusne.
U kombinaciji sa vodonepropusnim zidnim kutijama ili

okvirima za P/Ž ugradnju berker W.1 IP55 serije
- Ima prozirni zaštitni poklopac

			siva
	Pak.		Šifra
Adapter za ugradnju programa systo 45x45mm, IP55	1		18213500

Signalizacija 10 AX - 250V AC

Karakteristike:

- Dostupno u dvije izvedbe:
- signalizatori bez simbola: služe da daju informaciju ili kao lokator

- signalizatori sa simbolom: služe da daju signalizaciju
- Jačina svjetlosti se može podesiti pomoću vijka na mehanizmu

	Pak.	bijela	siva
		Šifra	Šifra
Signalizatori bez simbola			
Zeleni / crveni signalizator - sa odvojenim L+N kontaktima za crvenu i zelenu signalizaciju/indikaciju	1		51733515
Plavi signalizator	1		51733535
Bijeli signalizator	1		51733525
Signalizatori sa simbolom			
Sa praznim mjestom za simbol	1		WS604
Simbol "stepenice"	1		WS605
Simbol "lift"	1		WS606
Simbol "WC" (muško - žensko - osobe sa invaliditetom)	1		WS607
Simbol hotelske sobe (slobodna - zauzeta) - pogodno samo za mehanizme 51733515	1		WS608
Simbol "hotelske sobe" (Potrebno očistiti - Ne ulaziti) - pogodno samo za mehanizme 51733515	1		WS609



51733515



WS606



WS608



WS609

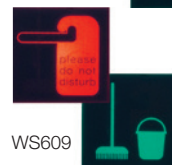

WS609

Zidne kutije

		bijela	siva
	Pak.	Šifra	Šifra
1-struka	10	6118913502	6118913505
2-struka horizontalna	1	6719323502	6719323505
3-struka horizontalna	1	6019303502	6019303505
2-struka vertikalna	1	6719333502	6719333505



6719323505



6719323505



6019303505

Ugradbeni okviri za P/Ž ugradnju

Karakteristike:

- Za ugradnju u zid i rigips
- Sa montažnim adapterom i dihtungom

- Stepen zaštite IP55 postiže se samo prilikom ugradnje modularnih umetaka berker W.1

		bijela	siva
	Pak.	Šifra	Šifra
1-struki	1	13283502	13283505
2-struki horizontalni	1	13293502	13293505
3-struki horizontalni	1	13303502	13303505
2-struki vertikalni	1	13293512	13293515



13283505



13293505



13303505

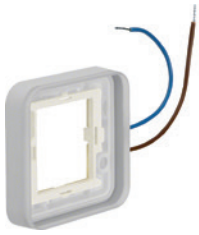

13383512

Osvjetljeni okviri

Karakteristike:

- Pogodni samo za kompletne uređaje serije berker W.1 osim za dvostruke i trostruke utičnice

- Također pogodan za zidne kutije serije berker W.1

	Pak.	Šifra
Bijela boja 230V - 0,3mA	1	13383512
Bijela boja 12/24V - 0,3mA (12V) - 0,6mA (24V)	1	13383502
Plava boja 230V - 5mA	1	13383513
Plava boja 12/24V - 2,5mA (12V) - 5mA (24V)	1	13383503



13393512

Osvjetljeni okviri 2-struki

Karakteristike:

- Pogodni samo za kompletne uređaje serije berker W.1 osim za dvostruke i trostruke utičnice

- Također pogodan za zidne kutije serije berker W.1

	Pak.	Šifra
Bijela boja 230V - 0,6mA	1	13393512
Plava boja 230V - 10mA	1	13393513



16773500



16883500

LED lampice za prekidače / tastere 230V

Nazivni napon

230 V AC

- crvena LED (16773500) za kontrolno paljenje

Radni napon

230 V

- plava LED (16883500) za rasvjetu

Frekvencija

50 Hz

- jako dug vijek trajanja LED lampica

Potrošnja

0,4 mA

Radni vijek LED lampe

≈ 50000 h

Radna temperatura

-40 ... 30 °C

Boja	Pak.	Šifra
crvena	1	16773500
plava	1	16883500



18033515



18143515



18163515



18153515



18893505



18163525

Vodonepropusne membrane i uvodnice

	Pak.	bijela Šifra	siva Šifra
Uvodnica za 2 kabla (3x1,5 ... 5x2,5mm ²)	10	18033512	18033515
Uvodnica za kabal (3x1,5 ... 5x2,5mm ²) ili bužir (M16 ... M25)	10	18143512	18143515
Uvodnica za bužir M20 x 1,5, na zavrtnje	1		18163515
Uvodnica za bužir dvostruka M20 x 1,5, na zavrtnje	1		18893505
Uvodnica za kabl M20x1,5, na zavrtnje	1		18163525
Priključak za spajanje više od tri zidne kutije	10		18153515

berker W.1

Dizajn i sigurnost



Garantovano sigurna instalacija i estetika dizajna su nesvakidašnja kombinacija, kada su u pitanju vodootporne serije prekidača. IP55 zaštita, sigurna instalacija, vodootpornost, mogućnost modularnog sklapanja po želji, iluminacija okvira, dvije boje i niz funkcionalnih elemenata - čvrsti su argumenti da izaberete **berker W.1**

:hager

Sadržaj

Sadržaj

522

Šifra	str.	Šifra	str.	Šifra	str.	Šifra	str.
100101	492	10116020	449	10123004	432	10132364	462
100101	493	10116030	449	10123005	432	10132369	462
100109	492	10116074	449	10123012	432	10132374	462
100109	493	10116076	448	10123016	433	10132379	462
1001200400	474	10116079	448	10123021	432	10132384	462
1001201400	474	10116083	449	10123022	432	10132389	462
1001204500	474	10116084	440	10123025	432	10132389	462
1001205500	474	10116086	440	10123046	433	10132609	470
1001207400	474	10116089	440	10123606	437	10132614	470
1001208300	474	10116094	444	10123609	437	10132616	470
1001208400	474	10116096	444	10123904	432	10132674	470
1001208900	474	10116099	444	10126020	449	10133001	432
10107100	415	10116184	448	10126030	449	10133004	432
10107200	415	10116186	448	10126074	449	10133005	432
10107200	417	10116189	448	10126076	448	10133012	432
10107600	415	10116414	436	10126076	448	10133016	433
10107600	417	10116424	436	10126079	448	10133021	432
10107700	415	10116616	436	10126083	449	10133022	432
10112004	489	10116626	436	10126084	440	10133025	432
10112009	488	10116904	437	10126086	440	10133046	433
10112014	489	10116904	437	10126089	440	10133606	437
10112016	488	10116909	436	10126094	444	10133609	437
10112045	488	10116914	437	10126096	444	10133904	432
10112074	489	10116919	436	10126099	444	10136020	449
10112084	489	10118962	428	10126184	448	10136030	449
10112089	488	10118982	428	10126186	448	10136074	449
10112104	461	10118989	428	10126189	448	10136076	448
10112109	461	10119909	428	10126414	436	10136079	448
10112114	461	10119939	428	10126424	436	10136083	449
10112116	461	10119949	428	10126616	436	10136084	440
10112145	460	10122004	489	10126626	436	10136086	440
10112174	461	10122009	488	10126904	437	10136089	440
10112184	461	10122014	489	10126909	436	10136094	444
10112189	460	10122016	488	10126914	437	10136096	444
10112204	467	10122045	488	10126919	436	10136099	444
10112209	466	10122074	489	10128962	428	10136184	448
10112214	467	10122084	489	10128982	428	10136186	448
10112216	466	10122089	488	10128989	428	10136189	448
10112245	466	10122104	461	10129909	428	10136414	436
10112274	467	10122109	461	10129939	428	10136424	436
10112284	467	10122114	461	10129949	428	10136616	436
10112289	466	10122116	461	10132004	489	10136626	436
10112334	460	10122145	460	10132009	488	10136904	437
10112339	460	10122174	461	10132014	489	10136909	436
10112344	460	10122184	461	10132016	488	10136914	437
10112349	460	10122189	460	10132045	488	10136919	436
10112354	462	10122204	467	10132074	489	10138962	428
10112359	462	10122209	466	10132084	489	10138982	428
10112364	462	10122214	467	10132089	488	10138989	428
10112369	462	10122216	466	10132104	461	10139909	428
10112374	462	10122245	466	10132109	461	10139939	428
10112379	462	10122274	467	10132114	461	10139949	428
10112384	462	10122284	467	10132116	461	10142104	461
10112389	462	10122289	466	10132145	460	10142109	461
10112609	470	10122334	460	10132174	461	10142114	461
10112614	470	10122339	460	10132184	461	10142116	461
10112616	470	10122344	460	10132189	460	10142145	460
10112674	470	10122349	460	10132204	467	10142174	461
10113001	432	10122354	462	10132209	466	10142184	461
10113004	432	10122359	462	10132214	467	10142189	460
10113005	432	10122364	462	10132216	466	10142204	467
10113012	432	10122369	462	10132245	466	10142209	466
10113016	433	10122374	462	10132274	467	10142214	467
10113021	432	10122379	462	10132284	467	10142216	466
10113022	432	10122384	462	10132289	466	10142245	466
10113025	432	10122389	462	10132334	460	10142274	467
10113046	433	10122609	470	10132339	460	10142284	467
10113606	437	10122614	470	10132344	460	10142289	466
10113609	437	10122616	470	10132349	460	10142334	460
10113904	432	10122674	470	10132354	462	10142339	460
		10123001	432	10132359	462	10142344	460

Šifra	str.	Šifra	str.	Šifra	str.	Šifra	str.
10142349	460	10152364	462	10357009	409	11357009	398
10142354	462	10152369	462	10382045	409	11371404	398
10142359	462	10153001	432	10382045	481	11371606	398
10142364	462	10153004	432	10382089	409	11371909	398
10142369	462	10153005	432	10382089	481	11372045	398
10142609	470	10153012	432	103920	480	11372089	398
10142614	470	10153016	433	103921	480	11376084	398
10142616	470	10153021	432	1040	481	11376086	398
10142674	470	10153022	432	104001	481	11376089	398
10143001	432	10153025	432	106420	480	11378982	398
10143004	432	10153046	433	106421	480	11378989	398
10143005	432	10153606	437	10770001	403	11461404	413
10143012	432	10153609	437	10770002	403	11461606	413
10143016	433	10153904	432	10770069	403	11461909	413
10143021	432	10156074	449	10770101	403	11462045	413
10143022	432	10156076	448	10770104	403	11462089	413
10143025	432	10156079	448	10777103	403	11466084	413
10143046	433	10156083	449	10777104	403	11466086	413
10143606	437	10156084	440	10777106	403	11466089	413
10143609	437	10156086	440	10777109	403	11468982	413
10143904	432	10156089	440	10801404	403	11468989	413
10146074	449	10156094	444	10801606	403	11470001	413
10146076	448	10156096	444	10801909	403	11470002	413
10146079	448	10156099	444	10802045	403	11470069	413
10146083	449	10156184	448	10802089	403	11477006	413
10146084	440	10156186	448	10806084	403	11477009	413
10146086	440	10156189	448	10806086	403	11479004	413
10146089	440	10156414	436	10806089	403	11479011	413
10146094	444	10156424	436	10808982	403	11670001	414
10146096	444	10156616	436	10808989	403	11670002	414
10146099	444	10156626	436	1087710300	414	11670069	414
10146184	448	10156904	437	1087710400	414	11677003	414
10146186	448	10156909	436	1087710600	414	11677004	414
10146189	448	10156914	437	1087710900	414	11677006	414
10146414	436	10156919	436	1090	496	11677009	414
10146424	436	10158962	428	109009	496	11679004	414
10146616	436	10158982	428	1091	496	11679011	414
10146626	436	10158989	428	109109	496	11901404	400
10146904	437	10159909	428	109200	496	11901606	400
10146909	436	10159939	428	109219	496	11901909	400
10146914	437	10159949	428	109300	496	11908982	400
10146919	436	10223606	437	109309	496	11908989	400
10148962	428	10223609	437	1094	496	11981404	414
10148982	428	10226083	449	109409	496	11981606	414
10148989	428	10233606	437	1095	496	11981909	414
10149909	428	10233609	437	109509	496	11982045	414
10149939	428	10236083	449	1096140400	413	11982089	414
10149949	428	10243606	437	1096160600	413	11986084	414
10152104	461	10243609	437	1096190900	413	11986086	414
10152109	461	10246083	449	10962	91	11986089	414
10152114	461	10253606	437	10962	96	11988982	414
10152116	461	10253609	437	10962	120	11988989	414
10152145	460	10256083	449	1096204500	414	12010111	408
10152174	461	10331404	409	1096208900	414	12010112	408
10152184	461	10331606	409	1096608400	413	12010179	408
10152189	460	10331909	409	1096608600	413	12017013	408
10152204	467	10336084	409	1096608900	413	12017014	408
10152209	466	10336086	409	1096898200	413	12017016	408
10152214	467	10336089	409	1096898900	413	12017019	408
10152216	466	10338912	409	1102	496	12020002	408
10152245	466	10338919	409	110209	496	12020004	408
10152274	467	10340001	409	11340001	398	12020021	408
10152284	467	10340002	409	11340002	398	12031404	408
10152289	466	10340004	409	11340004	398	12031606	408
10152334	460	10350101	409	11350001	398	12031909	408
10152339	460	10350102	409	11350002	398	12032045	408
10152344	460	10350169	409	11350069	398	12032045	480
10152349	460	10357003	409	11357003	398	12032089	408
10152354	462	10357004	409	11357004	398	12032089	480
10152359	462	10357006	409	11357006	398	12036084	408

Šifra	str.	Šifra	str.	Šifra	str.	Šifra	str.
12036086	408	13237006	452	138109	492	14090069	407
12036089	408	13237009	452	138121	492	140901	479
12038982	408	13240001	457	138129	492	14091404	407
12038989	408	13240002	457	138131	492	14091606	407
1220	414	13240004	457	138139	492	14091909	407
1225	475	13283502	517	138141	492	14092045	407
122501	475	13283505	517	138149	492	14092045	479
1226	475	13293502	517	138151	492	14092089	407
1227	475	13293505	517	138159	492	14092089	479
1229	475	13293512	517	138165	493	14096084	407
122902	475	13293515	517	138169	493	14096086	407
13093001	433	13303502	517	138201	492	14096089	407
13093004	433	13303505	517	138209	492	14097003	407
13093005	433	13330001	456	13830001	456	14097004	407
13093012	433	13330002	456	13830002	456	14097006	407
13093016	433	13330069	456	13830069	456	14097009	407
13093021	433	13337003	453	13837003	453	14098982	407
13093022	433	13337004	453	13837004	453	14098989	407
13093025	433	13337006	452	13837006	452	14100001	407
13093046	433	13337009	452	13837009	452	14100002	407
13093606	437	13340001	457	13840001	457	14100004	407
13093609	437	13340002	457	13840002	457	14150001	391
13093904	433	13340004	457	13840004	457	14150002	391
13096020	449	13383502	518	13930001	456	14150069	391
13096030	449	13383503	518	13930002	456	14150201	391
13096074	449	13383512	518	13930069	456	14150202	391
13096076	449	13383513	518	13937003	453	14150269	391
13096079	449	13393512	518	13937004	453	14157003	391
13096083	449	13393513	518	13937006	452	14157004	391
13096084	440	13430001	456	13937009	452	14157006	391
13096086	440	13430002	456	13940001	457	14157009	391
13096089	440	13430069	456	13940002	457	14160001	391
13096094	444	13437003	453	13940004	457	14160002	391
13096096	444	13437004	453	14040001	390	14160004	391
13096099	444	13437006	452	14040002	390	14160201	391
13096184	449	13437009	452	14040004	390	14160204	391
13096186	449	13440001	457	14050001	390	14177103	392
13096189	449	13440002	457	14050002	390	14177104	392
13096414	437	13440004	457	14050069	390	14177106	392
13096424	437	13530001	456	14057003	390	14177109	392
13096616	437	13530002	456	14057004	390	14257103	392
13096626	437	13530069	456	14057006	390	14257104	392
13096904	437	13537003	453	14057009	390	14257106	392
13096909	437	13537004	453	1407	478	14257109	392
13096914	437	13537006	452	14070001	406	14340001	393
13096919	437	13537009	452	14070002	406	14340002	393
13097003	453	13540001	457	14070069	406	14340004	393
13097004	453	13540002	457	140701	478	14340101	402
13097006	452	13540004	457	14071404	406	14340102	402
13097009	452	13630001	456	14071606	406	14340104	402
13098982	428	13630002	456	14071909	406	14340301	404
13098989	428	13630069	456	14072045	406	14340302	404
13099909	428	13637003	453	14072045	478	14340304	404
13099939	428	13637004	453	14072089	406	14350001	393
13099949	428	13637006	452	14072089	478	14350002	393
13130001	456	13637009	452	14076084	406	14350069	393
13130002	456	13640001	457	14076086	406	14350101	402
13130069	456	13640002	457	14076089	406	14350102	402
13137003	453	13640004	457	14077003	406	14350169	402
13137004	453	13730001	456	14077004	406	14350301	404
13137006	452	13730002	456	14077006	406	14350302	404
13137009	452	13730069	456	14077009	406	14350369	404
13140001	457	13737003	453	14078982	406	14357003	393
13140002	457	13737004	453	14078989	406	14357004	393
13140004	457	13737006	452	14080001	406	14357006	393
13230001	456	13737009	452	14080002	406	14357009	393
13230002	456	13740001	457	14080004	406	14357103	402
13230069	456	13740002	457	1409	479	14357104	402
13237003	453	13740004	457	14090001	407	14357106	402
13237004	453	138101	492	14090002	407	14357109	402

Šifra	str.	Šifra	str.	Šifra	str.	Šifra	str.
14357203	404	16242089	392	16651909	394	20309011	411
14357204	404	16246084	392	16652045	395	20440001	411
14357206	404	16246086	392	16652089	395	20440002	411
14357209	404	16246089	392	16656084	394	20440069	411
14370001	394	16248982	392	16656086	394	20441404	411
14370002	394	16248989	392	16656089	394	20441606	411
14370069	394	16251404	402	16658982	394	20441909	411
14377003	394	16251606	402	16658989	394	20446084	411
14377004	394	16251909	402	16773500	518	20446086	411
14377006	394	16252045	402	1675	415	20446089	411
14377009	394	16252089	402	1678	475	20447103	411
14650001	395	16256084	402	1679	414	20447104	411
14650002	395	16256086	402	1680	415	20447106	411
14650069	395	16256089	402	168601	415	20447109	411
14657003	395	16258982	402	1687	415	20448982	411
14657004	395	16258989	402	16883500	518	20448989	411
14657006	395	16271404	394	16961404	391	20449004	411
14657009	395	16271606	394	16961606	391	20449011	411
14659004	395	16271909	394	16961909	391	260205	409
14659011	395	16272045	394	16966084	391	260209	409
14967003	391	16272089	394	16966086	391	260215	481
14967004	391	16276084	394	16966089	391	260219	481
14967006	391	16276086	394	16968982	391	2873	396
14967009	391	16276089	394	16968989	391	28800004	410
160002	415	16278982	394	18033512	518	28800069	410
1601	475	16278989	394	18033515	518	28806084	410
16201404	390	16401404	412	181200	496	28806086	410
16201606	390	16401606	412	18120100	496	28806089	410
16201909	390	16401909	412	18143512	518	28807003	410
16202045	390	16402035	481	18143515	518	28807004	410
16202089	390	16402045	412	18153515	518	28807006	410
16206084	390	16402079	481	18163515	518	28807009	410
16206086	390	16402089	412	18163525	518	28808916	410
16206089	390	16406084	412	18213500	509	28808989	410
16208982	390	16406086	412	18213500	516	28809909	410
16208989	390	16406089	412	1861	403	28820004	410
16211404	391	16406094	412	1861	477	28820069	410
16211606	391	16406096	412	186101	403	28826084	410
16211909	391	16406099	412	186101	477	28826086	410
16212045	391	16408982	412	18720010	470	28826089	410
16212089	391	16408984	412	18720020	470	28827003	410
16216084	391	16408989	412	18720030	470	28827004	410
16216086	391	16408992	412	18720040	470	28827006	410
16216089	391	16408999	412	18721010	470	28827009	410
16218982	391	16409906	412	18721020	470	28828916	410
16218989	391	16409909	412	18721030	470	28828989	410
16221404	392	16417103	412	18721040	470	28829909	410
16221606	392	16417104	412	18893505	518	2909	396
16221909	392	16417106	412	1MA2121	114	2913	396
16222045	392	16417109	412	1MA2124	114	294410	475
16222089	392	16417114	412	1MA2126	114	294411	475
16226084	392	16417116	412	200677800	114	29442045	475
16226086	392	16417119	412	20300001	411	29442089	475
16226089	392	16417134	412	20300002	411	294510	475
16228982	392	16441404	404	20300069	411	294511	475
16228989	392	16441606	404	20301404	411	29452045	475
16231404	393	16441909	404	20301606	411	29452089	475
16231606	393	16442045	404	20301909	411	296110	396
16231909	393	16442089	404	20302045	411	2973	396
16232045	393	16446084	404	20302089	411	2995	400
16232089	393	16446086	404	20306084	411	2996	400
16236084	393	16446089	404	20306086	411	2997	397
16236086	393	16448982	404	20306089	411	2998	397
16236089	393	16448989	404	20307103	411	3031	390
16238982	393	1647	474	20307104	411	303212	392
16238989	393	164701	474	20307106	411	3035	393
16241404	392	16476500	474	20307109	411	303520	402
16241606	392	16476900	474	20308982	411	3036	390
16241909	392	16651404	394	20308989	411	3037	390
16242045	392	16651606	394	20309004	411	303808	393

Šifra	str.	Šifra	str.	Šifra	str.	Šifra	str.
30423512	516	41238982	416	47150062	421	47506086	419
30423515	516	41238989	416	47150069	418	47506089	419
30483512	516	41340001	417	47157003	418	47508982	419
30483515	516	41340002	417	47157004	418	47508989	419
30653512	516	41340004	417	47157006	418	47512045	417
30653515	516	41350001	417	47157009	418	47512089	417
30753502	514	41350002	417	47157013	421	47516084	417
30753505	514	41350069	417	47157015	421	47516086	417
30763502	514	41357003	416	47231404	418	47516089	417
30763505	514	41357004	416	47231606	418	47517103	417
30773502	514	41357006	416	47231909	418	47517104	417
30773505	514	41357009	416	47232045	419	47517106	417
30863512	516	41431404	416	47232089	419	47517109	417
30863515	516	41431606	416	47236084	418	47518982	417
30863522	516	41431909	416	47236086	418	47518989	417
30863525	516	41432045	416	47236089	418	4755	482
31723502	514	41432089	416	47238982	418	475501	482
31723505	514	41436084	416	47238989	418	47552045	482
31763505	514	41436086	416	47340001	419	47552089	482
3811	477	41436089	416	47340002	419	47570001	417
381101	477	41438982	416	47340004	419	47570002	417
38112045	477	41438989	416	47350001	419	47570004	417
38112089	477	414520	482	47350002	419	47591909	420
383803	474	41452045	482	47350069	419	47598982	420
384103	403	41452089	482	47357003	418	47598989	420
384203	403	414521	482	47357004	418	47703522	514
384603	474	44713512	516	47357006	418	47703525	514
386103	413	44713515	516	47357009	418	47733512	514
387503	474	450210	408	47390001	419	47733515	514
387603	474	450210	480	47390001	419	47741909	420
387703	474	4503	408	47390002	419	47748982	420
389303	474	4503	480	47390002	419	47748989	420
395619	413	451510	408	47390004	419	47843512	514
41090002	420	451510	480	47390069	419	47843515	514
41090069	420	451515	408	47397003	419	47893502	514
41091404	420	451515	480	47397004	419	47893505	514
41091606	420	452210	408	47397006	419	48031404	421
41091909	420	452210	480	47397009	419	48031606	421
41092045	420	4538	406	47403512	514	48031909	421
41092045	482	4538	478	47403515	514	48036084	421
41092089	420	4539	407	47431404	418	48036086	421
41092089	482	4539	479	47431606	418	48036089	421
41096084	420	455401	406	47431909	418	48037003	421
41096086	420	455401	478	47431912	421	48037004	421
41096089	420	455501	407	47431913	421	48037006	421
41097003	420	455501	479	47432003	421	48037009	421
41097004	420	457205	409	47432022	421	48038982	421
41097006	420	457205	481	47432045	418	48038989	421
41097009	420	457209	409	47432089	418	5031	390
41098982	420	457209	481	47436012	421	50313506	114
41098989	420	457305	409	47436013	421	50315008	114
41099004	420	457305	481	47436084	418	50316510	114
41099011	420	457309	409	47436086	418	50323006	114
41140001	416	457309	481	47436089	418	50324008	114
41140004	416	4582	406	47438912	421	50324010	114
41150001	416	4582	478	47438913	421	503404	393
41150002	416	4583	406	47438982	418	503404	404
41150069	416	4583	478	47438989	418	5035	393
41157003	416	4586	406	47441404	417	503520	402
41157004	416	4586	478	47441606	417	50362506	114
41157006	416	4587	407	47441909	417	50365008	114
41157009	416	4587	479	47442045	482	50366012	114
41231404	416	47063522	516	47442089	482	50372506	114
41231606	416	47063525	516	47470001	417	50375008	114
41231909	416	47140001	418	47470002	417	50376012	114
41232045	417	47140002	416	47470069	417	50453512	516
41232089	417	47140002	418	47501404	419	50453515	516
41236084	416	47140004	418	47501606	419	50453522	514
41236086	416	47150001	418	47501909	419	50453525	514
41236089	416	47150002	418	47506084	419	50553512	516

Šifra	str.	Šifra	str.	Šifra	str.	Šifra	str.
50553515	516	85241182	405	ADA956D	143	AFX440D	146
505601	412	85241183	405	ADA960D	143	AFX456D	146
50753515	514	85241185	405	ADA963D	143	AFX460D	146
5104	475	85241188	405	ADA966D	143	AFX463D	146
510401	475	85241189	405	ADA970D	143	AFX466D	146
513102	414	85341124	401	ADA975D	143	AFX470D	146
51733515	517	85341126	401	ADA982D	143	AFX475D	146
51733525	517	85341129	401	ADM406C	143	AFX482D	146
51733535	517	85341131	401	ADM410C	143	AFX490D	146
531884	372	85341139	401	ADM413C	143	AKA181250ELN	359
6019303502	517	85341173	401	ADM416C	143	ATA122009010	310
6019303505	517	85341175	401	ADM420C	143	ATA122019010	310
6118913502	517	85341177	401	ADM425C	143	ATA122039010	311
6118913505	517	85341179	401	ADM432C	143	ATA122039010	311
6130763512	516	85341182	401	ADM440C	143	ATA122049010	311
6130763515	516	85341183	401	ADM456C	143	ATA122049010	311
6130773512	516	85341185	401	ADM460C	143	ATA122059010	311
6130773515	516	85341188	401	ADM463C	143	ATA122059010	311
633023	394	85341189	401	ADM466C	143	ATA122069010	311
6719323502	517	85421100	397	ADM470C	143	ATA122069010	311
6719323505	517	85421200	397	ADM475C	143	ATA122079010	311
6719333502	517	85421201	476	ADM482C	143	ATA122079010	311
6719333505	517	85422100	397	ADM490C	143	ATA122089010	311
85121100	401	85422101	476	ADS906D	144	ATA122089010	311
85121200	401	85741124	405	ADS910D	144	ATA123009010	310
85141124	398	85741126	405	ADS913D	144	ATA123019010	310
85141126	398	85741129	405	ADS916D	144	ATA123039010	311
85141129	398	85741131	405	ADS917D	144	ATA123039010	311
85141131	398	85741131	477	ADS920D	144	ATA123049010	311
85141131	476	85741139	405	ADS925D	144	ATA123049010	311
85141139	398	85741139	477	ADS932D	144	ATA123059010	311
85141139	476	85741173	405	ADS940D	144	ATA123059010	311
85141173	398	85741175	405	ADS956D	144	ATA123069010	311
85141175	398	85741177	405	ADS960D	144	ATA123069010	311
85141177	398	85741179	405	ADS963D	144	ATA123079010	311
85141179	398	85741182	405	ADS966D	144	ATA123079010	311
85141182	398	85741183	405	ADS967D	144	ATA123089010	311
85141183	398	85741185	405	ADS970D	144	ATA123089010	311
85141185	398	85741188	405	ADS975D	144	ATA125009010	312
85141188	398	85741189	405	ADS982D	144	ATA125019010	312
85141189	398	A099B	106	ADS990D	144	ATA125029010	312
85142124	399	A099B	103	ADX406D	145	ATA125039010	313
85142126	399	ACA516D	145	ADX410D	145	ATA125039010	313
85142129	399	ACA566D	145	ADX413D	145	ATA125039010	313
85142131	399	ACA916D	143	ADX416D	145	ATA125049010	313
85142131	476	ACS916D	144	ADX420D	145	ATA125049010	313
85142139	399	ACS966D	144	ADX425D	145	ATA125049010	313
85142139	476	ACS967D	144	ADX432D	145	ATA125059010	313
85142173	399	ADA506D	145	ADX440D	145	ATA125059010	313
85142175	399	ADA510D	145	ADX456D	145	ATA125059010	313
85142177	399	ADA513D	145	ADX460D	145	ATA125069010	313
85142179	399	ADA516D	145	ADX463D	145	ATA125069010	313
85142182	399	ADA520D	145	ADX466D	145	ATA125069010	313
85142183	399	ADA525D	145	ADX470D	145	ATA125079010	313
85142185	399	ADA532D	145	ADX475D	145	ATA125079010	313
85142188	399	ADA556D	145	ADX482D	145	ATA125079010	313
85142189	399	ADA560D	145	ADX490D	145	ATA125089010	313
85221100	405	ADA563D	145	ADZ310D	144	ATA125089010	313
85221101	477	ADA566D	145	ADZ313D	144	ATA125089010	313
85241124	405	ADA570D	145	ADZ316D	144	ATA163009010	310
85241126	405	ADA575D	145	ADZ360D	144	ATA163019010	310
85241129	405	ADA582D	145	ADZ363D	144	ATA163039010	311
85241131	405	ADA906D	143	ADZ366D	144	ATA163039010	311
85241131	477	ADA910D	143	AFX406D	146	ATA163049010	311
85241139	405	ADA913D	143	AFX410D	146	ATA163049010	311
85241139	477	ADA916D	143	AFX413D	146	ATA163059010	311
85241173	405	ADA920D	143	AFX416D	146	ATA163059010	311
85241175	405	ADA925D	143	AFX420D	146	ATA163069010	311
85241177	405	ADA932D	143	AFX425D	146	ATA163069010	311
85241179	405	ADA940D	143	AFX432D	146	ATA163079010	311

Šifra	str.	Šifra	str.	Šifra	str.	Šifra	str.
ATA163079010	311	BA63004007030B	362	BKIS121305E9010	336	BKISKPD	338
ATA163089010	311	BA64001507030B	362	BKIS121305E9011	336	BKISKPE	338
ATA163089010	311	BA64002507030B	362	BKIS121305E9016	336	BRS08029010	332
ATA205009010	312	BA64004007030B	362	BKIS121305EVERZ	336	BRS08029010	335
ATA205019010	312	BA64006007030B	362	BKIS121306D9010	337	BRS08029011	332
ATA205029010	312	BA64008007030B	362	BKIS121306D9011	337	BRS08029011	335
ATA205039010	313	BA64012007030B	362	BKIS121306D9016	337	BRS08029016	332
ATA205039010	313	BA66001507030B	363	BKIS121306DVERZ	337	BRS08029016	335
ATA205039010	313	BA66002507030B	363	BKIS121306E9010	336	BRS0802A9010	339
ATA205049010	313	BA66004007030B	363	BKIS121306E9011	336	BRS0802A9011	339
ATA205049010	313	BA66006007030B	363	BKIS121306E9016	336	BRS0802A9016	339
ATA205049010	313	BA66008007030B	363	BKIS121306EVERZ	336	BRS0802AVERZ	339
ATA205059010	313	BA66010007030B	363	BKIS121308E9010	337	BRS0802I9010	339
ATA205059010	313	BA66012007030B	363	BKIS121308E9011	337	BRS0802I9011	339
ATA205059010	313	BA66015007030B	363	BKIS121308E9016	337	BRS0802I9016	339
ATA205069010	313	BA66020007030B	363	BKIS121308EVERZ	337	BRS0802IVERZ	339
ATA205069010	313	BA68002507030B	363	BKIS130MHP	338	BRS0802VERZ	332
ATA205069010	313	BA68004007030B	363	BKIS130MHU	338	BRS0802VERZ	335
ATA205079010	313	BA68006007030B	363	BKIS2513019010	332	BSQ2R45B	350
ATA205079010	313	BA68008007030B	363	BKIS2513019011	332	BSQ2R45E	350
ATA205079010	313	BA68010007030B	363	BKIS2513019016	332	BSQRJ45R45B	350
ATA205089010	313	BA68012007030B	363	BKIS251301M9010	332	BSQRJ45R45E	350
ATA205089010	313	BA7A100060	364	BKIS251301M9010	335	BSRRJ45R45B	350
ATA205089010	313	BA7A100080	364	BKIS251301M9011	332	BSRRJ45R45E	350
ATA207529010	312	BA7A100100	364	BKIS251301M9011	335	CCA216D	141
ATA207539010	313	BA7A25025	364	BKIS251301M9016	332	CCA225D	141
ATA207549010	313	BA7A25040	364	BKIS251301M9016	335	CDA216D	141
ATA207559010	313	BA7A40025	364	BKIS251301MVERZ	332	CDA225D	141
ATA207569010	313	BA7A40040	364	BKIS251301MVERZ	335	CDA240D	141
ATA207579010	313	BA7A40060	364	BKIS251301VERZ	332	CDA263D	141
ATA207589010	313	BA7A40080	364	BKIS251303D9010	332	CDA425D	141
ATA707599010	314	BA7A40100	364	BKIS251303D9016	332	CDA440D	141
ATA711599010	314	BA7A60025	364	BKIS251303DVERZ	332	CDA441D	142
ATA806099010	314	BA7A60040	364	BKIS251303E9010	332	CDA463D	141
ATA806199010	314	BA7A60060	364	BKIS251303E9011	332	CDA680D	141
AZ002	149	BA7A60080	364	BKIS251303E9016	332	CDA684D	141
AZ010	149	BA7A60100	364	BKIS251303ED9011	332	CDB640E	159
B1502547030	362	BA7A60120	364	BKIS251303EVERZ	332	CDB663E	159
B2002547030	362	BA7A80025	364	BKIS251304D9010	333	CDH440D	142
B3001547030	362	BA7A80040	364	BKIS251304D9011	333	CDH463D	142
B3001547030	363	BA7A80060	364	BKIS251304D9016	333	CEA440D	141
B3002547030	362	BA7A80080	364	BKIS251304DVERZ	333	CEA463D	141
B4002547030	362	BA7A80100	364	BKIS251304E9010	333	CFA225D	141
B400403	362	BA7A80120	364	BKIS251304E9010	333	CFA240D	141
B4004047030	362	BA7CLIP	364	BKIS251304E9016	333	CFA263D	141
B400603	362	BA7CLIP	365	BKIS251304EVERZ	333	CFA425D	141
B4006047030	362	BKIS1213019010	335	BKIS251305D9010	333	CFA440D	141
B400803	362	BKIS1213019011	335	BKIS251305D9011	333	CFA463D	141
B4008047030	362	BKIS1213019016	335	BKIS251305D9016	333	CFA680D	141
B401203	362	BKIS121301VERZ	335	BKIS251305DVERZ	333	CFA684D	141
B4012047030	362	BKIS121303D9010	335	BKIS251305DVERZ	333	CFA690D	141
B6002547030	363	BKIS121303D9016	335	BKIS251305E9010	333	CFB640E	159
B600403	363	BKIS121303DVERZ	335	BKIS251305E9016	333	CFB663E	159
B600603	363	BKIS121303E9010	335	BKIS251305EVERZ	333	CGA225D	141
B6006047030	363	BKIS121303E9011	335	BKIS251306D9010	334	CGA240D	141
B600803	363	BKIS121303E9016	335	BKIS251306D9011	334	CGA263D	141
B6008047030	363	BKIS121303ED9011	335	BKIS251306D9016	334	CGA425D	141
B601003	363	BKIS121303EVERZ	335	BKIS251306DVERZ	334	CGA440D	141
B6010047030	363	BKIS121304D9010	336	BKIS251306E9010	333	CGA463D	141
B601203	363	BKIS121304D9011	336	BKIS251306E9011	333	CGA680D	141
B6012047030	363	BKIS121304D9016	336	BKIS251306E9016	333	CGA684D	141
B800403	363	BKIS121304DVERZ	336	BKIS251306EVERZ	333	CGA690D	141
B800603	363	BKIS121304E9010	336	BKIS251308D9010	334	CJG440D	142
B800803	363	BKIS121304E9010	336	BKIS251308D9011	334	CLM30035	340
B801203	363	BKIS121304E9016	336	BKIS251308D9016	334	CLM300353	340
B8012047030	363	BKIS121304EVERZ	336	BKIS251308DVERZ	334	CLM300354	340
BA61501507030B	362	BKIS121305D9010	336	BKIS251308E9010	334	CLM300355	341
BA62002507030B	362	BKIS121305D9011	336	BKIS251308E9011	334	CLM300356	341
BA63001507030B	362	BKIS121305D9016	336	BKIS251308E9016	334	CLM3003561	341
BA63002507030B	362	BKIS121305DVERZ	336	BKIS251308EVERZ	334	CLM300357	341

Šifra	str.	Šifra	str.	Šifra	str.	Šifra	str.
CLM300359	341	EE003	247	EG003G	243	EPN513	176
CLM500653	340	EE110	247	EG004	243	EPN515	176
CLM500654	340	EE171	247	EG005	243	EPN518	176
CLM500655	341	EE180	245	EG005	245	EPN519	176
CLM500656	341	EE181	245	EG006	243	EPN520	176
CLM5006561	341	EE201	247	EG006	244	EPN521	176
CLM500657	341	EE203	247	EG006	245	EPN522	176
CLM500658	341	EE600	235	EG007	243	EPN524	176
CLM500659	341	EE631	237	EG007	244	EPN525	176
CLM65	341	EE632	237	EG071	242	EPN526	176
CLM650903	340	EE633	237	EG103	242	EPN528	176
CLM650904	340	EE634	237	EG103E	242	EPN540	176
CLM650905	341	EE634	237	EG103V	242	EPN541	176
CLM650906	341	EE635	236	EG203	243	EPN546	176
CLM6509061	341	EE636	236	EG203E	243	EPN548	176
CLM6509062	341	EE637	236	EG293B	244	EPS410B	176
CLM650907	341	EE638	236	EG403E	243	EPS450B	176
CLM650908	341	EE641	237	EG493E	244	ERC125	174
CLM650909	341	EE642	237	EH010	240	ERC125S	174
CLM75125	340	EE643	237	EH011	240	ERC216	174
CLM751253	340	EE645	236	EH110	240	ERC217	174
CLM751254	340	EE646	236	EH110A	240	ERC218	174
CLM751255	341	EE647	236	EH111	240	ERC225	174
CLM751256	341	EE648	236	EH111A	240	ERC225S	174
CLM7512561	341	EE701	246	EH171	240	ERC226	174
CLM7512562	341	EE702	246	EH171A	240	ERC240	174
CLM751257	341	EE804A	234	EH191	240	ERC240S	174
CLM751258	341	EE805A	234	EH210	240	ERC263	174
CLM751259	341	EE806	233	EH211	240	ERC316	174
CLM90	341	EE806	235	EH271	240	ERC325	174
CLMU50065	340	EE807	233	EH710	241	ERC325S	174
CLMU65090	340	EE807	238	EH711	241	ERC416	174
CPA440D	142	EE808	233	EH712	241	ERC418	174
CPA463D	142	EE808	238	EH716	241	ERC425	174
CZ001	148	EE810	239	EH770	241	ERC425S	174
CZ007	149	EE811	239	EH771	241	ERC426	174
CZ008	149	EE813	239	EH900	241	ERC427	174
CZ009	148	EE815	238	EK003	253	ERC428	174
CZN005	149	EE816	238	EK051	253	ERD216	175
CZN006	149	EE820	232	EK052	253	ERD218	175
DAP245700ELN	358	EE821	232	EK053	253	ERD225	175
DAP45700ELN	358	EE825	232	EK081	253	ERD225S	174
DAS2452700ELN	358	EE826	232	EK083	253	ERD225SDC	174
DAS2453000ELN	358	EE827	232	EK186	253	ERD240	175
DAS2453300ELN	358	EE828	232	EK4004009010	316	ERD263	175
DAS452700ELN	358	EE830	232	EK510	252	ERD418	175
DAS453000ELN	358	EE831	232	EK520	252	ERD425	175
DAS453300ELN	358	EE840	232	EK530	252	ERL216	175
EC100	217	EE841	232	EK560	252	ERL218	175
EC700	218	EE850	233	EK570	252	ERL225	175
ECM140D	216	EE851	233	EKSNS070	349	ERL240	175
ECM180D	216	EE855	232	EKSNS100	349	ERL263	175
ECM180T	216	EE855	233	EKSNS120	349	ERL418	175
ECM300C	217	EE856	232	EKSQ0620TM	349	ERL425	175
ECM310D	216	EE856	233	EKSQ1220TM	349	ESC001	175
ECM380D	216	EE860	233	EKSQ405BL	349	ESC002	175
ECN140D	216	EE861	233	EMN001	248	ESC003	175
ECP140D	216	EE870	233	EMN005	248	ESC080	175
ECP180D	216	EE871	233	EMS005	248	ESC125	172
ECP180T	216	EE880	234	EN145	177	ESC125S	172
ECP300C	217	EE883	234	EN146	177	ESC126	172
ECP310D	216	EE960	171	EPN050	176	ESC225	172
ECP380D	216	EEK005	238	EPN051	176	ESC225S	172
ECR140D	216	EEK006	234	EPN052	176	ESC226	172
ECR180D	216	EEN002	247	EPN053	176	ESC227	172
ECR180T	216	EEN003	247	EPN501	176	ESC240	172
ECR300C	217	EEN100	246	EPN503	176	ESC240S	172
ECR310D	216	EEN101	246	EPN510	176	ESC241	172
ECR380D	216	EG001	243	EPN511	176	ESC263	172
EE002	247	EG001	244	EPN512	176	ESC263S	172

Šifra	str.	Šifra	str.	Šifra	str.	Šifra	str.
ESC325	172	EUS315	155	FK123T	118	FL014BWL	84
ESC325S	172	EUS615	155	FK124	116	FL016BW	84
ESC340	172	EV100	251	FK124	118	FL016BWL	84
ESC340S	172	EV102	251	FK124T	116	FL021BW	84
ESC363	172	EV106	251	FK124T	118	FL021BWL	84
ESC363S	172	EV108	251	FK130	116	FL024BW	84
ESC425	172	EVN002	250	FK130	118	FL024BWL	84
ESC425S	172	EVN004	250	FK130T	116	FL025BW	84
ESC426	172	EVN011	250	FK130T	118	FL025BWL	84
ESC426S	172	EVN012	250	FK131	116	FL029BW	84
ESC427	172	EZN001	249	FK131	118	FL029BWL	84
ESC427S	172	EZN002	249	FK131T	116	FL034BW	84
ESC428	172	EZN003	249	FK131T	118	FL034BWL	84
ESC428S	172	EZN004	249	FK133	116	FL036BW	84
ESC440	172	EZN005	249	FK133	118	FL036BWL	84
ESC440S	172	EZN006	249	FK133T	116	FL037BW	84
ESC441	172	F404	117	FK133T	118	FL037BWL	84
ESC442	172	F405	117	FK134	116	FL041BW	84
ESC443	172	FC671	97	FK134	118	FL041BWL	84
ESC463	172	FK020	116	FK134T	116	FL042BW	84
ESC463S	172	FK020	116	FK134T	118	FL042BWL	84
ESC464	172	FK020	118	FK17011	359	FL043BW	84
ESC465	172	FK021	116	FK17035	359	FL043BWL	84
ESC466	172	FK021	116	FK19005	359	FL045BW	84
ESD125	173	FK021	118	FK205	117	FL045BWL	84
ESD125S	173	FK030	116	FK205	119	FL101A	62
ESD225	173	FK030	116	FK220	117	FL101A	70
ESD225S	173	FK030	118	FK220	119	FL102A	62
ESD226	173	FK031	116	FK230	117	FL102A	70
ESD227	173	FK031	116	FK230	119	FL103A	62
ESD240	173	FK031	118	FK240	117	FL103A	70
ESD240S	173	FK040	116	FK240	119	FL104A	62
ESD263	173	FK040	116	FK270	117	FL104A	70
ESD263S	173	FK040	118	FK270	119	FL105A	62
ESD264	173	FK041	116	FK280	117	FL105A	70
ESD425	173	FK041	116	FK280	119	FL106A	62
ESD425S	173	FK041	118	FK290	117	FL106A	70
ESD425SDC	173	FK093	116	FK290	119	FL107A	62
ESD426	173	FK093	118	FK293	117	FL107A	70
ESD427	173	FK094	116	FK293	119	FL108A	62
ESD428	173	FK094	118	FK310	117	FL108A	70
ESD440	173	FK103	116	FK310	119	FL109A	62
ESD440S	173	FK103	118	FK311	117	FL109A	70
ESD463	173	FK104	116	FK311	119	FL110A	62
ESD463S	173	FK104	118	FK320	117	FL110A	70
ESD464	173	FK105	116	FK320	119	FL111A	62
ESL125	173	FK105	118	FK321	117	FL111A	70
ESL225	173	FK110	116	FK321	119	FL112A	62
ESL225SDC	173	FK110	118	FK370	117	FL112A	70
ESL226	173	FK111	116	FK370	119	FL113A	62
ESL227	173	FK111	118	FK371	117	FL113A	70
ESL240	173	FK111T	116	FK371	119	FL114A	62
ESL263	173	FK111T	118	FK380	117	FL114A	70
ESL425	173	FK113	116	FK380	119	FL115A	62
ESL425SDC	173	FK113	118	FK381	117	FL115A	70
ESL426	173	FK113T	116	FK381	119	FL116A	62
ESL426SDC	173	FK113T	118	FK390	117	FL116A	70
ESL427	173	FK114	116	FK390	119	FL117A	62
ESL427SDC	173	FK114	118	FK391	117	FL117A	70
ESL428	173	FK114T	116	FK391	119	FL118A	62
ESL428SDC	173	FK114T	118	FK404	119	FL118A	70
ESL440	173	FK120	116	FK405	119	FL119A	62
ESL463	173	FK120	118	FK460	120	FL119A	70
EU100	221	FK121	116	FL000A	62	FL120A	62
EU101	221	FK121	118	FL000A	77	FL120A	70
EU102	221	FK121T	116	FL010BW	84	FL121A	62
EU103	221	FK121T	118	FL010BWL	84	FL121A	70
EU300	221	FK123	116	FL012BW	84	FL122A	62
EU301	221	FK123	118	FL012BWL	84	FL122A	70
EU302	221	FK123T	116	FL014BW	84	FL123A	62

Šifra	str.	Šifra	str.	Šifra	str.	Šifra	str.
FL123A	70	FL178A	71	FL271B	72	FL330B	66
FL124A	62	FL179A	62	FL279B	64	FL330B	68
FL124A	70	FL179A	71	FL279B	72	FL330B	74
FL125A	62	FL180A	62	FL300B	66	FL331B	66
FL125A	70	FL180A	71	FL300B	68	FL331B	68
FL126A	62	FL204B	64	FL300B	73	FL331B	74
FL126A	70	FL204B	72	FL301B	66	FL332B	66
FL127A	62	FL208Z	82	FL301B	68	FL332B	68
FL127A	70	FL208Z	99	FL301B	73	FL332B	74
FL128A	62	FL209B	64	FL302B	66	FL335A	63
FL128A	70	FL209B	72	FL302B	68	FL335A	63
FL129A	62	FL210Z	82	FL302B	73	FL335A	65
FL129A	70	FL210Z	99	FL305B	66	FL335A	79
FL130A	62	FL212Z	82	FL305B	68	FL336A	63
FL130A	70	FL212Z	99	FL305B	73	FL336A	65
FL151A	62	FL213B	64	FL306B	66	FL336A	79
FL151A	71	FL213B	72	FL306B	68	FL337A	63
FL152A	62	FL214Z	82	FL306B	73	FL337A	69
FL152A	71	FL214Z	99	FL307B	66	FL337A	79
FL153A	62	FL216B	64	FL307B	68	FL340B	66
FL153A	71	FL216B	72	FL307B	73	FL340B	68
FL154A	62	FL216Z	82	FL310B	66	FL340B	75
FL154A	71	FL216Z	99	FL310B	68	FL342B	66
FL155A	62	FL218Z	82	FL310B	73	FL342B	68
FL155A	71	FL218Z	99	FL311B	66	FL342B	75
FL156A	62	FL220Z	82	FL311B	68	FL344B	66
FL156A	71	FL220Z	99	FL311B	73	FL344B	68
FL157A	62	FL221B	64	FL312B	66	FL344B	75
FL157A	71	FL221B	72	FL312B	68	FL345A	63
FL158A	62	FL224Z	82	FL312B	73	FL345A	65
FL158A	71	FL224Z	99	FL314A	63	FL345A	79
FL159A	62	FL226Z	82	FL314A	79	FL346A	63
FL159A	71	FL226Z	99	FL315A	63	FL346A	65
FL160A	62	FL229B	64	FL315A	65	FL346A	79
FL160A	71	FL229B	72	FL315A	79	FL346B	66
FL161A	62	FL230Z	82	FL316A	63	FL346B	68
FL161A	71	FL230Z	99	FL316A	65	FL346B	75
FL162A	62	FL234Z	82	FL316A	79	FL347A	63
FL162A	71	FL234Z	99	FL317A	63	FL347A	69
FL163A	62	FL236Z	82	FL317A	69	FL347A	79
FL163A	71	FL236Z	99	FL317A	79	FL348B	66
FL164A	62	FL240Z	82	FL320B	66	FL348B	68
FL164A	71	FL240Z	99	FL320B	68	FL348B	75
FL165A	62	FL241Z	82	FL320B	74	FL350B	66
FL165A	71	FL241Z	99	FL321B	66	FL350B	68
FL166A	62	FL242Z	82	FL321B	68	FL350B	75
FL166A	71	FL242Z	99	FL321B	74	FL352B	66
FL167A	62	FL252Z	82	FL322B	66	FL352B	68
FL167A	71	FL252Z	99	FL322B	68	FL352B	75
FL168A	62	FL253Z	82	FL322B	74	FL354B	66
FL168A	71	FL253Z	99	FL324A	63	FL354B	68
FL169A	62	FL254B	64	FL324A	79	FL354B	75
FL169A	71	FL254B	72	FL325A	63	FL356B	66
FL170A	62	FL254Z	82	FL325A	65	FL356B	68
FL170A	71	FL254Z	99	FL325A	79	FL356B	75
FL171A	62	FL255Z	82	FL325B	66	FL358B	66
FL171A	71	FL255Z	99	FL325B	68	FL358B	68
FL172A	62	FL256Z	82	FL325B	74	FL358B	75
FL172A	71	FL256Z	99	FL326A	63	FL360B	66
FL173A	62	FL258Z	82	FL326A	65	FL360B	68
FL173A	71	FL258Z	99	FL326A	79	FL360B	75
FL174A	62	FL259B	64	FL326B	66	FL362A	63
FL174A	71	FL259B	72	FL326B	68	FL362A	65
FL175A	62	FL259Z	82	FL326B	74	FL362A	78
FL175A	71	FL259Z	99	FL327A	63	FL362B	66
FL176A	62	FL263B	64	FL327A	69	FL362B	68
FL176A	71	FL263B	72	FL327A	79	FL362B	75
FL177A	62	FL266B	64	FL327B	66	FL363A	63
FL177A	71	FL266B	72	FL327B	68	FL363A	65
FL178A	62	FL271B	64	FL327B	74	FL363A	78

Šifra	str.	Šifra	str.	Šifra	str.	Šifra	str.
FL364A	63	FL412A	62	FL483A	76	FL525B	74
FL364A	65	FL412A	64	FL492A	80	FL526B	66
FL364A	78	FL412A	76	FL493A	80	FL526B	68
FL364B	66	FL413A	62	FL494A	80	FL526B	74
FL364B	68	FL413A	62	FL495A	80	FL527B	66
FL364B	75	FL413A	64	FL496A	80	FL527B	68
FL365A	63	FL413A	76	FL500A	63	FL527B	74
FL365A	68	FL414A	62	FL500A	65	FL530B	66
FL365A	78	FL414A	76	FL500A	78	FL530B	68
FL366A	63	FL415A	62	FL500B	66	FL530B	74
FL366A	65	FL415A	64	FL500B	68	FL530E	67
FL366A	78	FL415A	76	FL500B	73	FL530E	76
FL366B	66	FL416A	62	FL500E	69	FL531B	66
FL366B	68	FL416A	76	FL500E	78	FL531B	68
FL366B	75	FL417A	62	FL501A	63	FL531B	74
FL367A	63	FL417A	76	FL501A	65	FL531E	67
FL367A	65	FL418A	62	FL501A	78	FL531E	76
FL367A	78	FL418A	76	FL501B	66	FL532B	66
FL368A	63	FL419A	62	FL501B	68	FL532B	68
FL368A	65	FL419A	76	FL501B	73	FL532B	74
FL368A	78	FL434A	68	FL502A	63	FL532E	67
FL368B	66	FL434A	78	FL502A	65	FL532E	76
FL368B	68	FL450A	81	FL502A	78	FL610E	69
FL368B	75	FL460A	68	FL502B	66	FL610E	79
FL369A	63	FL460A	78	FL502B	68	FL620E	69
FL369A	68	FL462A	63	FL502B	73	FL620E	79
FL369A	78	FL462A	65	FL503A	63	FL630E	69
FL371A	63	FL462A	78	FL503A	69	FL630E	79
FL371A	65	FL463A	63	FL503A	78	FL640E	69
FL371A	78	FL463A	65	FL505B	66	FL640E	79
FL372A	63	FL463A	78	FL505B	68	FL670A	80
FL372A	65	FL465A	63	FL505B	73	FL672E	80
FL372A	78	FL465A	78	FL506B	66	FL701L	61
FL373A	63	FL466A	63	FL506B	68	FL702E	63
FL373A	65	FL466A	65	FL506B	73	FL702E	65
FL373A	78	FL466A	68	FL507B	66	FL702E	79
FL374A	63	FL466A	78	FL507B	68	FL702L	61
FL374A	68	FL467A	63	FL507B	73	FL703E	63
FL374A	78	FL467A	78	FL510B	66	FL703E	65
FL380AH	63	FL468A	63	FL510B	68	FL703E	79
FL380AH	65	FL468A	78	FL510B	73	FL703L	61
FL380AH	78	FL472A	62	FL510E	67	FL704E	63
FL381AH	63	FL472A	76	FL510E	76	FL704E	65
FL381AH	68	FL473A	62	FL511B	66	FL704E	79
FL381AH	78	FL473A	76	FL511B	68	FL705E	63
FL401A	62	FL473A	64	FL511B	73	FL705E	69
FL401A	76	FL474A	62	FL511E	67	FL705E	79
FL402A	62	FL474A	76	FL511E	76	FL706L	61
FL402A	76	FL474A	64	FL512B	66	FL707L	61
FL403A	62	FL475A	62	FL512B	68	FL708L	61
FL403A	76	FL475A	76	FL512B	73	FL70Z	81
FL404A	62	FL475A	64	FL512E	67	FL710E	69
FL404A	64	FL476A	62	FL512E	76	FL710E	79
FL404A	76	FL476A	76	FL520B	66	FL711E	63
FL405A	62	FL476A	64	FL520B	68	FL711E	65
FL405A	76	FL477A	62	FL520B	74	FL711E	79
FL406A	62	FL477A	76	FL520E	67	FL712E	63
FL406A	76	FL477A	64	FL520E	76	FL712E	65
FL407A	62	FL478A	62	FL521B	66	FL712E	79
FL407A	64	FL478A	76	FL521B	68	FL712L	61
FL407A	76	FL479A	62	FL521B	74	FL713E	63
FL408A	62	FL479A	64	FL521E	67	FL713E	65
FL408A	64	FL479A	76	FL521E	76	FL713E	79
FL408A	76	FL480A	62	FL522B	66	FL713L	61
FL409A	62	FL480A	76	FL522B	68	FL714E	63
FL409A	76	FL481A	62	FL522B	74	FL714E	65
FL410A	62	FL481A	76	FL522E	67	FL714E	79
FL410A	76	FL482A	62	FL522E	76	FL714L	61
FL411A	62	FL482A	76	FL525B	66	FL715E	63
FL411A	76	FL483A	62	FL525B	68	FL715E	69

Šifra	str.	Šifra	str.	Šifra	str.	Šifra	str.
FL715E	79	FL983A	77	FM203	86	FM450	86
FL715L	61	FL984A	62	FM203	88	FM450	89
FL716L	61	FL984A	65	FM204	86	FM477	87
FL71Z	81	FL984A	77	FM204	88	FM477	89
FL721L	61	FL985A	62	FM205	86	FM478	87
FL722E	63	FL985A	65	FM205	88	FM478	89
FL722E	65	FL985A	77	FM206	86	FM479	87
FL722E	79	FL985A	84	FM206	88	FM479	89
FL723E	63	FL98Z	80	FM207	86	FM482	108
FL723E	65	FL98Z	91	FM207	88	FM483	108
FL723E	79	FL98Z	120	FM208	86	FM484	108
FL723L	61	FL990A	62	FM208	88	FM485	108
FL724E	63	FL990A	77	FM209	86	FM486	108
FL724E	65	FL990B	67	FM209	88	FM487	108
FL724E	79	FL990B	77	FM217	86	FM488	108
FL725E	63	FL990C	65	FM217	88	FM489	108
FL725E	69	FL991A	62	FM218	86	FM492	108
FL725E	79	FL991A	65	FM218	88	FM493	108
FL725L	61	FL991A	77	FM219	86	FM494	108
FL726L	61	FL991B	67	FM219	88	FM495	108
FL728L	61	FL991B	77	FM307	87	FM496	108
FL729L	61	FL992A	62	FM307	88	FM497	108
FL730L	61	FL992A	65	FM308	87	FM498	108
FL731L	61	FL992A	77	FM308	88	FM499	108
FL733E	63	FL992B	67	FM309	87	FM517	87
FL733E	65	FL992B	77	FM309	88	FM517	90
FL733E	79	FL993A	62	FM317	87	FM518	87
FL734E	63	FL993A	65	FM317	88	FM518	90
FL734E	65	FL993A	77	FM318	87	FM519	87
FL734E	79	FL993B	67	FM318	88	FM519	90
FL735E	63	FL993B	77	FM319	87	FM530	87
FL735E	69	FL994A	62	FM319	88	FM530	90
FL735E	79	FL994A	65	FM400	86	FM531	87
FL763E	68	FL994A	77	FM400	89	FM531	90
FL763E	78	FL994B	67	FM401	86	FM532	87
FL78Z	91	FL994B	77	FM401	89	FM532	90
FL85Z	80	FL995A	62	FM402	86	FM533	87
FL863Z	80	FL995A	77	FM402	89	FM533	90
FL871Z	81	FL995B	67	FM403	86	FM534	87
FL874A	80	FL995B	77	FM403	89	FM534	90
FL93Z	80	FL996A	62	FM404	86	FM535	87
FL94Z	80	FL996A	65	FM404	89	FM535	90
FL957A	63	FL996A	77	FM405	86	FM536	87
FL957A	79	FL997A	62	FM405	89	FM536	90
FL958A	63	FL997A	77	FM406	86	FM537	87
FL958A	79	FL998A	62	FM406	89	FM537	90
FL959A	63	FL998A	77	FM407	87	FM538	87
FL959A	79	FL999A	62	FM407	89	FM538	90
FL95Z	80	FL999A	77	FM408	87	FM539	87
FL960A	63	FL99Z	91	FM408	89	FM539	90
FL960A	79	FL99Z	91	FM409	87	FM540	87
FL961A	63	FL99Z	96	FM409	89	FM540	90
FL961A	79	FM107	86	FM417	87	FM541	87
FL962A	63	FM107	88	FM417	89	FM541	90
FL962A	79	FM108	86	FM418	87	FM542	87
FL96Z	80	FM108	88	FM418	89	FM542	90
FL979A	62	FM109	86	FM419	87	FM543	87
FL979A	77	FM109	88	FM419	89	FM543	90
FL97Z	80	FM117	86	FM427	87	FM544	87
FL980A	65	FM117	88	FM427	89	FM544	90
FL980A	77	FM118	86	FM428	87	FM545	87
FL981A	62	FM118	88	FM428	89	FM545	90
FL981A	65	FM119	86	FM429	87	FM546	87
FL981A	77	FM119	88	FM429	89	FM546	90
FL982A	62	FM200	86	FM437	87	FM547	87
FL982A	65	FM200	88	FM437	89	FM547	90
FL982A	77	FM201	86	FM438	87	FM548	87
FL982A	84	FM201	88	FM438	89	FM548	90
FL983A	62	FM202	86	FM439	87	FM549	87
FL983A	65	FM202	88	FM439	89	FM549	90

Šifra	str.	Šifra	str.	Šifra	str.	Šifra	str.
FM557	87	FN291E	92	FN877E	98	FWB53D	54
FM557	90	FN291E	94	FN877E	110	FWB53D1	55
FM558	87	FN292E	92	FN877E	110	FWB53K1	51
FM558	90	FN292E	94	FN879E	98	FWB53S	50
FM559	87	FN297E	93	FN879E	110	FWB54D	54
FM559	90	FN297E	96	FN879E	110	FWB54D1	55
FM567	87	FN367E	93	FN884E	98	FWB54S	50
FM567	90	FN367E	96	FN885E	98	FWB61D	54
FM568	87	FN377E	93	FN886E	98	FWB61D1	55
FM568	90	FN377E	96	FN887E	98	FWB61S	50
FM569	87	FN407E	93	FN891E	95	FWB62D	54
FM569	90	FN407E	97	FN892E	95	FWB62D1	55
FM630	86	FN427E	93	FN893E	95	FWB62K1	51
FM630	87	FN427E	97	FN894E	95	FWB62S	50
FM630	91	FN430E	93	FN895E	95	FWB63D	54
FM635	86	FN430E	97	FN897E	93	FWB63D1	55
FM635	87	FN433E	95	FN897E	95	FWB63K1	51
FM635	91	FN437E	93	FN897EP	95	FWB63S	50
FM635	120	FN437E	95	FN943E	93	FWB64D	54
FM640	91	FN440E	93	FN943E	97	FWB64D1	55
FM653	87	FN440E	95	FN944E	93	FWB64S	50
FM653	91	FN442E	93	FN944E	97	FWB71D	54
FM653	120	FN442E	95	FN950	93	FWB71D1	55
FN013E	92	FN451E	93	FN950	97	FWB71S	50
FN013E	94	FN451E	95	FN951	86	FWB72D	54
FN017E	92	FN453E	93	FN951	87	FWB72D1	55
FN017E	92	FN453E	95	FN951	91	FWB72K1	51
FN017E	94	FN507E	92	FN951	93	FWB72S	50
FN020E	92	FN507E	96	FN951	97	FWB73D	54
FN020E	94	FN511E	92	FN951	120	FWB73D1	55
FN022E	92	FN511E	96	FN952	86	FWB73S	50
FN022E	94	FN517E	92	FN952	96	FWB74D	54
FN029E	92	FN517E	96	FN953	87	FWB74D1	55
FN029E	94	FN527E	92	FN971E	110	FWB74S	50
FN031E	92	FN527E	96	FN971E	111	FWB81D	54
FN031E	94	FN537E	92	FN972E	110	FWB81D1	55
FN047E	92	FN537E	96	FN972E	111	FWU31D	56
FN047E	94	FN547E	92	FWB31D	54	FWU31L	56
FN073E	92	FN547E	96	FWB31D1	55	FWU31S	52
FN073E	94	FN638	103	FWB31S	50	FWU32D	56
FN077E	92	FN638	106	FWB32D	54	FWU32K1	53
FN077E	94	FN691E	93	FWB32D1	55	FWU32L	56
FN080E	92	FN691E	95	FWB32K1	51	FWU32S	52
FN080E	94	FN691E	98	FWB32S	50	FWU33D	56
FN082E	92	FN692E	93	FWB33D	54	FWU33L	56
FN082E	94	FN692E	95	FWB33D1	55	FWU33S	52
FN089E	92	FN692E	98	FWB33S	50	FWU41D	56
FN089E	94	FN697E	93	FWB34D	54	FWU41L	56
FN091E	92	FN697E	95	FWB34D1	55	FWU41S	52
FN091E	94	FN697EP	95	FWB34S	50	FWU42D	56
FN093E	92	FN701E	93	FWB41D	54	FWU42K1	53
FN093E	94	FN701E	97	FWB41D1	55	FWU42L	56
FN097E	92	FN711E	93	FWB41S	50	FWU42S	52
FN097E	94	FN711E	97	FWB42D	54	FWU43D	56
FN100E	92	FN727E	93	FWB42D1	55	FWU43L	56
FN100E	94	FN727E	108	FWB42K1	51	FWU43S	52
FN102E	92	FN737E	93	FWB42S	50	FWU51D	56
FN102E	94	FN737E	108	FWB43D	54	FWU51L	56
FN109E	92	FN747E	93	FWB43D1	55	FWU51S	52
FN109E	94	FN747E	108	FWB43S	50	FWU52D	56
FN111E	92	FN760E	93	FWB44D	54	FWU52K1	53
FN111E	94	FN767	93	FWB44D1	55	FWU52L	56
FN217E	93	FN862E	98	FWB44S	50	FWU52S	52
FN217E	96	FN863E	98	FWB51D	54	FWU53D	56
FN267E	93	FN864E	98	FWB51D1	55	FWU53L	56
FN267E	96	FN865E	98	FWB51S	50	FWU53S	52
FN277E	93	FN866E	98	FWB52D	54	FWU61D	56
FN277E	96	FN867E	98	FWB52D1	55	FWU61L	56
FN287E	92	FN875E	98	FWB52K1	51	FWU61S	52
FN287E	94	FN875E	110	FWB52S	50	FWU62D	56

Šifra	str.	Šifra	str.	Šifra	str.	Šifra	str.
FWU62K1	53	FZ442B	57	GD104N	38	HA760025	365
FWU62L	56	FZ443B	57	GD106N	38	HA760040	365
FWU62S	52	FZ444B	57	GD108N	38	HA760060	365
FWU63D	56	FZ445B	57	GD110N	38	HA760080	365
FWU63L	56	FZ449	91	GMKRJ45	33	HA760100	365
FWU63S	52	FZ450	91	GP102P	38	HA760120	365
FWU71D	56	FZ508	96	GP102T	38	HA780025	365
FWU71L	56	FZ516	120	GP104P	38	HA780040	365
FWU71S	52	FZ517	120	GP104T	38	HA780060	365
FWU72D	56	FZ597	91	GP106P	38	HA780080	365
FWU72K1	53	FZ597N	57	GP106T	38	HA780100	365
FWU72L	56	FZ680	80	GP108P	38	HA780120	365
FWU72S	52	FZ680	91	GP108T	38	HAB302	194
FWU73D	56	FZ680	96	GP110P	38	HAB303	194
FWU73L	56	FZ680	120	GP110T	38	HAB304	194
FWU73S	52	FZ74Z	120	GS20033020	338	HAB306	194
FWU81D	56	FZ75Z	120	GS20036029	338	HAB402	194
FWU81L	56	FZ760E	97	GS20039010	338	HAB403	194
FZ001NV1	58	FZ767	97	GS20039011	338	HAB404	194
FZ002NM	53	FZ76Z	120	GT4519010	337	HAB406	194
FZ002NM	58	FZ791N	97	GT4519011	337	HAC306	194
FZ002NM2	58	FZ794	91	GT451ALU	337	HAC308	194
FZ002NV1	58	FZ795D	91	GT4529010	337	HAC310	194
FZ005NM	53	FZ795D	96	GT4529011	337	HAC406	194
FZ005NM	58	FZ801	80	GT452ALU	337	HAC408	194
FZ005NV1	58	FZ850	96	GT4539010	337	HAC410	194
FZ006NM	53	FZ890N	59	GT4539011	337	HAD310	194
FZ006NM	58	G2401	339	GT453ALU	337	HAD312	194
FZ006NM2	58	G2850	337	GTVR300	345	HAD410	194
FZ006NV1	58	G2860	337	GTVR300	348	HAD412	194
FZ007NM	53	G4741	354	GTVR300	349	HAE310	195
FZ007NM	58	G4761	354	GTVR400	345	HAE312	195
FZ009NM	53	G7043LAN	355	GTVR400	348	HAE316	195
FZ009NM	58	G7045LAN	355	GTVR400	349	HAE410	195
FZ009NV1	58	G7059	355	GZ04E	38	HAE412	195
FZ00MM	32	G7067ELN	355	GZ04N	38	HAE416	195
FZ010NM	53	G7068ELN	355	GZ07E	38	HBA125H	183
FZ010NM	58	G7069ELN	355	GZ07N	38	HBA126H	183
FZ010NM2	58	GB080203020	338	GZ100G	38	HBA127H	183
FZ010NV1	58	GB080207035	338	GZ104S	38	HBA128H	183
FZ011NM	53	GB080209010	338	GZ106S	38	HBA160H	183
FZ011NM	58	GB080209011	338	GZ108S	38	HBA161H	183
FZ013NM	53	GB08020LAN	338	GZ110S	38	HBB161H	185
FZ013NM	58	GB080213020	338	GZ30A	275	HBB251H	185
FZ013NV1	58	GB080217035	338	HA351	196	HBD401H	188
FZ014NM	53	GB080219010	338	HA352	196	HBD631H	188
FZ014NM	58	GB080219011	338	HA354	196	HDA025L	182
FZ014NM2	58	GB08021LAN	338	HA357	196	HDA026L	182
FZ014NV1	58	GB0808209016	338	HA358	196	HDA040L	182
FZ021NM	53	GB0808219016	338	HA360	196	HDA041L	182
FZ021NM	58	GBA452ALU	328	HA362	196	HDA050L	182
FZ021NM2	58	GBA452ALU	328	HA364	196	HDA051L	182
FZ021NV1	58	GBA452ALU	328	HA451	196	HDA063L	182
FZ022NM	53	GBA452ALU	328	HA452	196	HDA064L	182
FZ022NM	58	GBA500501ALU	328	HA454	196	HDA080L	182
FZ022NM2	58	GBA500851ALU	328	HA457	196	HDA081L	182
FZ022NV1	58	GBA501311ALU	328	HA458	196	HDA100L	182
FZ026NM	53	GBA501611ALU	328	HA460	196	HDA101L	182
FZ026NM	58	GBD5005009010	324	HA462	196	HDA125L	182
FZ026NM2	58	GBD5005009011	326	HA464	196	HDA126L	182
FZ026NV1	58	GBD5008509010	324	HA7100060	365	HDA160L	182
FZ06MK	32	GBD5008509011	326	HA7100080	365	HDA161L	182
FZ06MK	35	GBD5010009010	324	HA7100100	365	HED250H	188
FZ06MMO	32	GBD5013109010	324	HA725025	365	HED251H	188
FZ06MMO	35	GBD5013109011	326	HA725040	365	HED400H	188
FZ12MK	33	GBD5016009010	324	HA740025	365	HED401H	188
FZ12MM	32	GBD5016109010	324	HA740040	365	HED630H	188
FZ425	57	GBD5016109011	326	HA740060	365	HED631H	188
FZ428	57	GBD5019009010	324	HA740080	365	HEE800H	191
FZ441B	57	GD102N	38	HA740100	365	HEE801H	191

Šifra	str.	Šifra	str.	Šifra	str.	Šifra	str.
HEE970H	191	HIC491E	202	HNB125H	185	HXD068H	192
HEE971H	191	HIC491G	202	HNB126H	185	HXD069H	189
HEF980H	193	HIC492E	202	HNB160H	185	HXD070H	189
HEF981H	193	HIC492G	202	HNB161H	185	HXD071H	189
HEF990H	193	HIC493E	202	HNB200H	185	HXE014H	191
HEF991H	193	HIC493G	202	HNB201H	185	HXE014H	193
HHA025H	182	HIC494E	202	HNB250H	185	HXE015H	191
HHA026H	182	HIC494G	202	HNB251H	185	HXE015H	193
HHA040H	182	HIC495E	202	HND250H	188	HXE030H	191
HHA041H	182	HIC495G	202	HND251H	188	HXE031H	191
HHA063H	182	HIM302	198	HND400H	188	HXE042H	192
HHA064H	182	HIM304	198	HND400U	188	HXE065H	192
HHA080H	182	HIM306	198	HND401H	188	HXE066H	192
HHA081H	182	HIM308	198	HND401U	188	HXF004H	193
HHA100H	182	HIM402	198	HND630H	188	HXF005H	193
HHA101H	182	HIM404	198	HND631H	188	HXF030H	193
HHA125H	182	HIM406	198	HNE800H	191	HXF031H	193
HHA126H	182	HIM408	198	HNE801H	191	HXF039H	193
HHA160H	182	HMC180	139	HNE970H	191	HXF042H	193
HHA161H	182	HMC190	139	HNE971H	191	HYA005H	184
HHB200L	185	HMC199	139	HNH980H	193	HYA006H	184
HHB201L	185	HMC280	139	HNH981H	193	HYA013H	184
HHB250L	185	HMC290	139	HNH990H	193	HYA014H	184
HHB251L	185	HMC299	139	HNH991H	193	HYA015H	184
HI403R	198	HMC380	139	HXA004H	183	HYA019H	184
HI404R	198	HMC390	139	HXA004H	186	HYA021H	184
HI405R	198	HMC399	139	HXA005H	183	HYA022H	184
HI406R	198	HMC480	139	HXA005H	186	HYA023H	184
HI451	199	HMC490	139	HXA014H	183	HYA024H	184
HI452	199	HMC499	139	HXA014H	186	HYA027H	184
HI454	199	HMD180	140	HXA015H	183	HYA028H	184
HI456	199	HMD190	140	HXA015H	186	HYA036H	106
HI458	199	HMD199	140	HXA021H	183	HYA036H	184
HI460	199	HMD280	140	HXA021H	186	HYA088H	187
HI462	199	HMD290	140	HXA024H	183	HYA089H	187
HI464	199	HMD299	140	HXA024H	186	HYA090H	187
HIB412M	202	HMD380	140	HXA030H	183	HYA091H	187
HIB416M	202	HMD390	140	HXA031H	183	HYB001H	186
HIB420M	202	HMD399	140	HXB030H	186	HYB002H	186
HIB425M	202	HMD480	140	HXB031H	186	HYB005H	186
HIB440M	202	HMD490	140	HXB042H	186	HYB006H	186
HIB463M	202	HMD499	140	HXB065H	186	HYB010H	186
HIB480M	202	HMF180	138	HXB066H	186	HYB011H	186
HIB490M	202	HMF190	138	HXB068H	186	HYB012H	186
HIB491M	202	HMF199	138	HXB069H	186	HYB019H	187
HIB492M	202	HMF280	138	HXB069H	192	HYB021H	187
HIB493M	202	HMF290	138	HXB070H	186	HYB022H	187
HIB494M	202	HMF299	138	HXB070H	192	HYB023H	187
HIB495M	202	HMF380	138	HXB071H	186	HYB024H	187
HIC406A	201	HMF390	138	HXB071H	192	HYB025H	187
HIC408A	201	HMF399	138	HXC004H	189	HYB026H	187
HIC410A	201	HMF480	138	HXC004H	191	HYB027H	187
HIC412A	201	HMF490	138	HXC005H	189	HYB028H	187
HIC412E	202	HMF499	138	HXC005H	191	HYB031H	186
HIC412G	202	HNA025H	183	HXC014H	189	HYB032H	186
HIC416A	201	HNA026H	183	HXC015H	189	HYB033H	187
HIC416E	202	HNA040H	183	HXC021H	189	HYB092H	187
HIC416G	202	HNA041H	183	HXC021H	191	HYB094H	187
HIC420E	202	HNA063H	183	HXC021H	193	HYD003H	189
HIC420G	202	HNA064H	183	HXC024H	189	HYD004H	189
HIC425E	202	HNA080H	183	HXC024H	191	HYD005H	189
HIC425G	202	HNA081H	183	HXC024H	193	HYD006H	189
HIC440E	202	HNA100H	183	HXD030H	189	HYD007H	189
HIC440G	202	HNA101H	183	HXD031H	189	HYD008H	189
HIC463E	202	HNA125H	183	HXD039H	189	HYD010H	190
HIC463G	202	HNA126H	183	HXD039H	191	HYD011H	190
HIC480E	202	HNA160H	183	HXD042H	189	HYD012H	190
HIC480G	202	HNA161H	183	HXD065H	189	HYD013H	190
HIC490E	202	HNB100H	185	HXD066H	189	HYD014H	190
HIC490G	202	HNB101H	185	HXD068H	189	HYD015H	190

Šifra	str.	Šifra	str.	Šifra	str.	Šifra	str.
HYD019H	190	HZ172	203	HZI204	203	KB263A	266
HYD019H	192	HZ173	203	HZI205	199	KB263C	266
HYD021H	190	HZA001	196	HZI205	203	KB280B	266
HYD022H	190	HZC002	196	HZI206	203	KB363A	266
HYD023H	190	HZC010	194	HZI210	201	KB363C	266
HYD024H	190	HZC011	194	HZI230	201	KB380B	266
HYD025H	190	HZC014	195	HZI300	201	KB463A	266
HYD026H	190	HZC016	198	HZI400	201	KB463C	266
HYD027H	190	HZC101	196	HZI401	201	KB480B	266
HYD028H	190	HZC101	199	HZI410	203	KBN663A	266
HYD031H	190	HZC102	196	HZI411	203	KBN663C	266
HYD032H	190	HZC102	199	HZI412	203	KC125	147
HYD033H	190	HZC103	198	HZI413	203	KC150	147
HYD034H	190	HZC104	198	HZI414	203	KC325	147
HYD093H	190	HZC105	196	HZI415	203	KC350	147
HYD095H	190	HZC105	199	HZI416	203	KD190B	267
HYD096H	190	HZC106	196	HZI417	203	KD302M	151
HYD097H	190	HZC106	199	HZI811	204	KD303M	151
HYD098H	190	HZC111	194	HZI812	204	KD304M	151
HYE007H	192	HZC111	198	HZI910	204	KDN163A	146
HYE008H	192	HZC112	194	HZI911	204	KDN163A	267
HYE021H	192	HZC112	198	JE001	115	KDN163B	146
HYE022H	192	HZC113	194	JE003	81	KDN163B	267
HYE025H	192	HZC113	198	JE003	115	KDN180A	146
HYE026H	192	HZC114	195	JP003	115	KDN180A	267
HYE031H	192	HZC115	195	JP024	115	KDN180B	146
HYE032H	192	HZC116	195	K140	272	KDN180B	267
HYE033H	192	HZC201	197	K142	272	KDN263A	267
HYE034H	192	HZC202	197	K143	272	KDN263A	146
HZ023	196	HZC202	199	K144	272	KDN263B	267
HZ025	196	HZC202	203	K148	272	KDN263B	146
HZ025	199	HZC203	197	K150AE	269	KDN263G	267
HZ033	197	HZC204	197	K150AL	269	KDN280A	267
HZ034	197	HZC204	199	K150AN	269	KDN280A	146
HZ035	197	HZC204	203	K151	272	KDN280B	267
HZ036	197	HZC205	197	K156	272	KDN280B	146
HZ037	197	HZC206	197	K158	272	KDN363A	146
HZ043	197	HZC206	199	K159	272	KDN363A	267
HZ044	197	HZC206	203	K240AE	269	KDN363B	146
HZ045	197	HZC211	194	K240AL	269	KDN363B	267
HZ046	197	HZC211	198	K240AN	269	KDN380A	146
HZ047	197	HZC212	194	K50AE	269	KDN380A	267
HZ073	197	HZC212	198	K50AL	269	KDN380B	146
HZ074	197	HZC213	194	K50AN	269	KDN380B	267
HZ075	197	HZC213	198	K67C	147	KDN450D	267
HZ076	197	HZC214	194	K67D	147	KDN450D	146
HZ083	197	HZC214	198	K67F	147	KDN450E	267
HZ084	197	HZC215	194	K67F	147	KDN450E	146
HZ085	197	HZC216	194	K67G	147	KDN451D	267
HZ086	197	HZC216	198	K67H	147	KDN451D	146
HZ156	199	HZC217	195	K67K	147	KDN451E	267
HZ156	203	HZC218	195	K67L	147	KDN451E	146
HZ156R	198	HZC218	201	K67M	147	KDN463A	267
HZ157	199	HZC311	194	K67N	147	KDN463A	147
HZ157	203	HZC311	195	K96D	114	KDN463B	267
HZ158	199	HZC311	198	K96H	114	KDN463B	147
HZ158	203	HZC312	194	K96K	114	KDN480A	267
HZ159	199	HZC312	195	K96Q	114	KDN480A	147
HZ159	203	HZC312	198	K96T	114	KDN480B	267
HZ160	199	HZI001	198	K96V	114	KDN480B	147
HZ160R	198	HZI002	199	K96W	114	KF30M	151
HZ162	199	HZI003	199	KB108A	266	KF81A	268
HZ162	203	HZI004	198	KB163A	266	KF82A	268
HZ163	199	HZI201	199	KB163N	266	KF83A	268
HZ163	203	HZI201	203	KB163NG	266	KF83B	268
HZ164	199	HZI202	199	KB163P	266	KF83C	268
HZ164	203	HZI202	203	KB163PG	266	KF83D	268
HZ166	203	HZI203	199	KB180B	266	KF84A	268
HZ170	203	HZI203	203	KB190B	266	KH23C	270
HZ171	203	HZI204	199	KB190C	266	KH24C	270

Šifra	str.	Šifra	str.	Šifra	str.	Šifra	str.
KH25C	270	KN22E	37	KWJ70C2	279	L4182GNGE	330
KH35A	270	KN22E	37	KWJ70C3	279	L4182GNGE	339
KH35E	270	KN22E	274	KWL001	279	L4183GNGE	330
KH35E8	270	KN22N	37	KWL002	279	L4183GNGE	339
KH35L	270	KN22N	274	KWL003	279	L4187CHRO	330
KH35N	270	KN22P	274	KWL004	279	L4187CHRO	339
KH45A	270	KN26E	37	KWL005	279	L43419010	324
KH70B	270	KN26E	37	KWL006	279	L43419011	327
KH70G	270	KN26E	274	KXA02E	276	L4341ALU	329
KH70GN	270	KN26N	37	KXA02LH	276	L43429010	325
KJ01A	271	KN26N	274	KXA02LX	277	L43429011	327
KJ01B	271	KN26P	274	KXA02NH	276	L4342ALU	329
KJ01C	271	KN99E	37	KXA04I2	277	L43439010	325
KJ01D	271	KN99E	37	KXA04I4	277	L43439011	327
KJ02A	271	KN99E	274	KXA04I6	277	L4343ALU	329
KJ02B	271	KN99N	37	KXA04KD	277	L43459010	325
KJ02C	271	KN99N	274	KXA04LH	276	L43479010	325
KJ02D	271	KN99P	274	KXA04LX	277	L43479011	327
KJ02E	271	KR15P	276	KXA04NH	276	L43489010	325
KJ02G	271	KR24P	276	KXA06LH	276	L43489011	327
KJ100A	271	KR95P	276	KXA06NH	276	L4348ALU	329
KJ125B	271	KS24C	114	KXA10L	276	L43519010	325
KJ160A	271	KS30C	114	KXA10LH	276	L43529010	325
KM04L	272	KS72B	112	KXA10NH	276	L43549010	325
KM07E	272	KS72C	112	KXA16E	276	L43559010	325
KM07L	272	KWB01	278	KXA16L	276	L43569010	325
KM07N	272	KWB02	278	KXA16LH	276	L43569010	325
KM08L	272	KWE01B	278	KXA16NH	276	L43579010	325
KM10A	272	KWE01G	278	KXB04E	276	L43579011	327
KM10B	272	KWE01GR	278	KXB04EX	277	L43599010	325
KM10C	272	KWE02B	278	KXB04F5	277	L43619010	324
KM10E	272	KWE02G	278	KXB04F6	277	L43629010	325
KM10L	272	KWE03B	278	KXB06E	276	L43639010	325
KM10N	272	KWE03G	278	KXB10E	276	L43649010	325
KM11B	272	KWE04B	278	KXB150LH	276	L43689010	325
KM11E	272	KWE04G	278	KXB150NH	276	L4369	324
KM11L	272	KWE04GR	278	KXB35E	276	L4369	324
KM11N	272	KWE05B	278	KXB35LH	276	L4369	324
KM13E	272	KWE05G	278	KXB35NH	276	L4369	324
KM13N	272	KWE06B	278	KXB70E	276	L4369	324
KM17E	272	KWE06G	278	KXB70LH	276	L4369	324
KM17N	272	KWE21G	278	KXB70NH	276	L4369	324
KM25E	272	KWE25G	278	KZ012	273	L4369	327
KM25N	272	KWE26G	278	KZ013	273	L4369	327
KN00A	37	KWE27G	278	KZ014	273	L4369	327
KN00A	275	KWJ02B10	279	KZ021	266	L4369	327
KN06E	37	KWJ02B2	279	KZ022	266	L4369	329
KN06E	37	KWJ02B3	279	KZ023A	266	L4369	329
KN06E	274	KWJ02B4	279	KZ024	266	L4369	329
KN06N	37	KWJ02B5	279	KZ058	151	L43819010	324
KN06N	274	KWJ04B10	279	KZ059	267	L43829010	325
KN06P	274	KWJ04B2	279	KZ060	273	L43839010	325
KN10E	37	KWJ04B3	279	KZN021	267	L43849010	325
KN10E	37	KWJ04B4	279	KZN023	267	L43889010	325
KN10E	274	KWJ04B5	279	KZN023	147	L4389	325
KN10N	37	KWJ06B10	279	KZN024	267	L4389	325
KN10N	274	KWJ06B2	279	KZN024	147	L4389	325
KN10P	274	KWJ06B3	279	KZN624	266	L4389	325
KN14E	37	KWJ06B4	279	L14	160	L4389	325
KN14E	37	KWJ06B5	279	L14700	157	L4389	325
KN14E	274	KWJ10B10	279	L14D	160	L4389	325
KN14N	37	KWJ10B2	279	L17B	160	L43899011	327
KN14N	274	KWJ10B3	279	L27719010	317	L4389ALU	329
KN14P	274	KWJ150C2	279	L27729010	317	L4389ALU	329
KN18E	37	KWJ150C3	279	L27739010	317	L4389ALU	329
KN18E	37	KWJ16A2	279	L27749010	317	L4389ALU	329
KN18E	274	KWJ16A3	279	L27799010	317	L43919010	324
KN18N	37	KWJ35B2	279	L27809010	317	L43919011	327
KN18N	274	KWJ35B3	279	L4181GNGE	330	L4391ALU	329
KN18P	274	KWJ35B5	279	L4181GNGE	339	L43929010	325

Šifra	str.	Šifra	str.	Šifra	str.	Šifra	str.
L43929011	327	LE27P10	161	LF304G	158	LFC100155MR	301
L4392ALU	329	LE27P16	161	LF304PV	159	LFC1001569010	301
L43939010	325	LE27P20	161	LF305PV	159	LFC100156MC	301
L43939011	327	LE27P25	161	LF306G	158	LFC100156MR	301
L4393ALU	329	LE27SI	161	LF306PV	159	LFC1001579010	301
L43949010	325	LE27SIP	161	LF308G	158	LFC100157MC	301
L43989010	325	LE27SK	161	LF308PV	159	LFC100157MR	301
L43989011	327	LE3335	160	LF310G	158	LFC1001589010	301
L4398ALU	329	LE3350	160	LF310PV	159	LFC100158MC	301
L44119010	324	LE3363	160	LF312G	158	LFC100158MR	301
L44129010	325	LE33AD	160	LF312PV	159	LFC100159010A	300
L44139010	325	LE33K-3	160	LF315PV	159	LFC10015MCA	300
L44149010	325	LE33K-KS	160	LF316G	158	LFC10015MRA	300
L44189010	325	LE33K-SS	160	LF316PV	159	LFF400639011	297
L44339010	325	LE33P35	161	LF320G	158	LFF400649011	297
L44339011	327	LE33P50	161	LF320PV	159	LFF400659011	297
L4433ALU	329	LE33P63	161	LF325G	158	LFF4009009010	320
L44609010	325	LE33SI	161	LF325PV	159	LFF400939010	321
L44629010	325	LE33SIP	161	LF332G	158	LFF400949010	321
L44639010	325	LE33SK	161	LF332PV	159	LFF400959010	321
L44639010	327	LED06WEISS	308	LF4004009010	296	LFF4011009010	320
L44649010	325	LEDTR030	308	LF4006009010	296	LFF401100ALU	320
L44659010	325	LEDTR100	308	LF4006009011	296	LFF401139010	321
L44659010	327	LF1001009010	294	LF4009009010	296	LFF40113ALU	321
L44669010	325	LF1001009010A	300	LF4011009010	296	LFF401149010	321
L44669010	327	LF1001039010	295	LF402G	158	LFF40114ALU	321
L4467VERZ	329	LF1001039010	301	LF404G	158	LFF401159010	321
L4467VERZ	329	LF1001049010	295	LF406G	158	LFF40115ALU	321
L4467VERZ	329	LF1001049010	301	LF408G	158	LFF600639010	321
L44719010	324	LF1001059010	295	LF410G	158	LFF600649010	321
L44719011	327	LF1001059010	301	LF412G	158	LFF600659010	321
L4471ALU	329	LF1001069010	295	LF416G	158	LFF600669010	321
L44729010	325	LF1001069010	301	LF420G	158	LFF600669011	297
L44729011	327	LF1001079010	295	LF425G	158	LFF600679010	295
L4472ALU	329	LF1001079010	301	LF432G	158	LFF600679010	297
L44739010	325	LF1001089010	295	LF440G	158	LFF600679010	299
L44739011	327	LF1001089010	301	LF445G	158	LFF600679010	321
L4473ALU	329	LF1501509010	294	LF450G	158	LFF6009009010	320
L44779010	325	LF1501509010A	300	LF516G	158	LFF6009009010	320
L44779011	327	LF1501509011	294	LF520G	158	LFF600939010	321
L44789010	325	LF1501539010	295	LF525G	158	LFF600949010	321
L44789011	327	LF1501539010	301	LF532G	158	LFF600959010	321
L4478ALU	329	LF1501549010	295	LF540G	158	LFF600969010	321
L4760	323	LF1501549010	301	LF550G	158	LFF600969010	321
L4760	330	LF1501559010	295	LF563G	158	LFF600979010	297
L501PV	159	LF1501559010	301	LF580G	158	LFF600979010	299
L502PV	159	LF1501569010	295	LF590G	158	LFF600979010	321
L50600	157	LF1501569010	301	LF599G	158	LFF600979010	321
L50907035	359	LF1501569011	295	LF6006009010	298	LFF6011009010	320
L53201	157	LF1501579010	295	LF6009009010	298	LFF601139010	321
L54	160	LF1501579010	301	LF6011009010	298	LFF601139011	299
L54D	160	LF1501589010	295	LF6011009011	298	LFF601149010	321
L5561	302	LF1501589010	301	LF6015009010	298	LFF601149011	298
L5802	330	LF2002009010	294	LF6019009010	298	LFF601159010	321
L5806	359	LF2002009010A	300	LF6023009010	298	LFF601159011	299
LB026	157	LF2003509010	294	LFC0600939010	301	LFF601169010	321
LE2702	160	LF2003509010A	300	LFC0600949010	301	LFF601169010	321
LE2704	160	LF2003609010	294	LFC0600959010	301	LFF601169011	299
LE2706	160	LF2502509010	294	LFC0600969010	301	LFF60116ALU	321
LE2710	160	LF3003009010	294	LFC0600979010	301	LFF601179010	297
LE2716	160	LF3003009010A	300	LFC0600989010	301	LFF601179010	299
LE2720	160	LF30045090101	294	LFC060099010A	300	LFF601179010	321
LE2725	160	LF3004509011	294	LFC1001539010	301	LFF601179010	321
LE27AD	160	LF3006009010	294	LFC100153MC	301	LFF60117ALU	321
LE27K-3	160	LF300G	158	LFC100153MR	301	LFF60J9010	295
LE27K-KS	160	LF301G	158	LFC1001549010	301	LFF60J9010	297
LE27K-SS	160	LF301PV	159	LFC100154MC	301	LFF60J9010	297
LE27P02	161	LF302G	158	LFC100154MR	301	LFF60J9010	297
LE27P04	161	LF302PV	159	LFC1001559010	301	LFF60J9010	297
LE27P06	161	LF303PV	159	LFC100155MC	301	LFF60J9010	299

Šifra	str.	Šifra	str.	Šifra	str.	Šifra	str.
LFF60J9010	299	LNH1200M	207	LT050	205	M55269010	299
LFF60J9010	299	LNH1224M	207	LT051	205	M55319010	298
LFF60J9010	299	LNH1250M	207	LT052	205	M55329010	299
LFF60J9010	299	LNH125M	206	LT056	205	M55339010	299
LFF60J9010	299	LNH160M	206	LT150	205	M55359010	299
LFF60J9010	321	LNH2025M	207	LT153	205	M55369010	299
LFF60J9010	321	LNH2032M	207	LT250	205	M55419010	298
LFF60J9010	321	LNH2035M	207	LT253	205	M55429010	299
LFF60J9010	321	LNH2040M	207	LT350	205	M55439010	299
LFF60J9010	321	LNH2050M	207	LT353	205	M55459010	299
LFF60JALU	321	LNH2063M	207	LZ060	175	M55469010	299
LFF71H0909010	322	LNH2080M	207	LZ060	148	M58019010	297
LFF71H0999010	322	LNH2100M	207	M2024	296	M58029010	297
LFF71H1109010	322	LNH2125M	207	M2024	296	M58039010	297
LFF71H110ALU	322	LNH2160M	207	M2024	296	M58059010	297
LFF71H1199010	322	LNH2200M	207	M2024	321	M58069010	297
LFF71H119ALU	322	LNH2224M	207	M2026	298	M59519010	295
LFF71U0909010	323	LNH2250M	207	M2026	298	M59529010	295
LFF71U1109010	323	LNH2300M	207	M2026	298	M59539010	295
LFF71U110ALU	323	LNH2315M	207	M2026	298	M59559010	295
LFF72H0909010	322	LNH2355M	207	M2026	298	M59569010	295
LFF72H1109010	322	LNH2400M	207	M2026	298	M59619010	295
LFF72H110ALU	322	LNH3080M	208	M2026	321	M59619010	301
LFF73H0909010	322	LNH3100M	208	M53919010	295	M59629010	295
LFF73H1109010	322	LNH3125M	208	M53929010	295	M59629010	301
LFF73H110ALU	322	LNH3160M	208	M53939010	295	M59639010	295
LFF79H	323	LNH3200M	208	M53959010	295	M59639010	301
LFF79H	337	LNH3224M	208	M53969010	295	M59659010	295
LFF79U	323	LNH3250M	208	M54019010	297	M59659010	301
LFR1501509010T2	302	LNH3300M	208	M54029010	297	M59669010	295
LFR2002009010T2	302	LNH3315M	208	M54039010	297	M59669010	301
LFR2003509010T2	302	LNH3355M	208	M54059010	297	M612390101	295
LFR701209010T2	302	LNH3400M	208	M54069010	297	M612390101	301
LNH0002M	206	LNH3425M	208	M54119010	297	M61419010	295
LNH0004M	206	LNH3500M	208	M54129010	297	M61419010	301
LNH0006M	206	LNH3630M	208	M54139010	297	M61419011	295
LNH0010M	206	LNH40400M	208	M54159010	297	M61429010	295
LNH0016M	206	LNH40500M	208	M54169010	297	M61429010	301
LNH0020M	206	LNH40630M	208	M54169010	321	M61429011	295
LNH0025M	206	LNH40800M	208	M5416ALU	321	M61439010	295
LNH0032M	206	LNH40800SM	208	M5429	297	M61439010	301
LNH0035M	206	LNH41000M	208	M5429	299	M61439011	295
LNH0040M	206	LNH41000SM	208	M54419010	298	M61459010	295
LNH0050M	206	LNH41250M	208	M54429010	299	M61459010	301
LNH0063M	206	LNH41250SM	208	M54439010	299	M61459011	295
LNH0080M	206	LNH41600M	208	M54459010	299	M61469010	295
LNH0100M	206	LS601	157	M54469010	299	M61469010	301
LNH010M	206	LS602	157	M54469010	321	M61819010	295
LNH0125M	206	LS603	157	M54519010	297	M61819011	295
LNH0160M	206	LS604	157	M54529010	297	M61829010	295
LNH016M	206	LS612	157	M54539010	297	M61829011	295
LNH020M	206	LS670	157	M54559010	297	M61839010	295
LNH025M	206	LS671	157	M54569010	297	M61839011	295
LNH032M	206	LS672	157	M54569010	321	M61859010	295
LNH035M	206	LS701	157	M54619010	298	M61859011	295
LNH040M	206	LS702	157	M54629010	299	M61869010	295
LNH050M	206	LS703	157	M54639010	299	M7239	297
LNH063M	206	LS704	157	M54659010	299	M7239	299
LNH080M	206	LS712	157	M54669010	299	M7248	297
LNH100M	206	LS770	157	M54669010	321	M7248	299
LNH1025M	207	LS771	157	M55019010	298	M7250	299
LNH1032M	207	LSN501	157	M55029010	299	M7251	299
LNH1035M	207	LSN502	157	M55039010	299	M7252	299
LNH1040M	207	LSN503	157	M55059010	299	MBN106	130
LNH1050M	207	LSN504	157	M55069010	299	MBN110	130
LNH1063M	207	LSN509	157	M55069010	321	MBN113	130
LNH1080M	207	LSN512	157	M55219010	298	MBN116	130
LNH1100M	207	LSN531	157	M55229010	299	MBN120	130
LNH1125M	207	LT0050	205	M55239010	299	MBN125	130
LNH1160M	207	LT0056	205	M55259010	299	MBN132	130

Šifra	str.	Šifra	str.	Šifra	str.	Šifra	str.
MBN140	130	MCN240	132	MM508N	150	NCN100	135
MBN150	130	MCN250	132	MM509N	150	NCN101	135
MBN163	130	MCN263	132	MM510N	150	NCN102	135
MBN206	130	MCN300	132	MM511N	150	NCN103	135
MBN210	130	MCN301	132	MM512N	150	NCN104	135
MBN213	130	MCN302	132	MM513N	150	NCN106	135
MBN216	130	MCN303	132	MM514N	150	NCN110	135
MBN220	130	MCN304	132	MZ178	157	NCN116	135
MBN225	130	MCN306	132	MZ201	148	NCN120	135
MBN232	130	MCN310	132	MZ202	148	NCN125	135
MBN240	130	MCN313	132	MZ203	148	NCN132	135
MBN250	130	MCN316	132	MZ204	148	NCN140	135
MBN263	130	MCN320	132	MZ205	148	NCN150	135
MBN306	130	MCN325	132	MZ206	148	NCN163	135
MBN310	130	MCN332	132	MZ212	148	NCN200	135
MBN313	130	MCN340	132	MZ520N	150	NCN201	135
MBN316	130	MCN350	132	MZ521N	151	NCN202	135
MBN320	130	MCN363	132	MZ522N	150	NCN203	135
MBN325	130	MCN400	133	MZ523N	150	NCN204	135
MBN332	130	MCN401	133	MZ527N	150	NCN206	135
MBN340	130	MCN402	133	MZ528N	150	NCN210	135
MBN350	130	MCN403	133	MZ529N	150	NCN216	135
MBN363	130	MCN404	133	MZ530N	151	NCN220	135
MBN406	131	MCN406	133	MZ531N	151	NCN225	135
MBN410	131	MCN410	133	MZN120	137	NCN232	135
MBN413	131	MCN413	133	MZN120	149	NCN240	135
MBN416	131	MCN416	133	MZN121	137	NCN250	135
MBN420	131	MCN420	133	MZN121	149	NCN263	135
MBN425	131	MCN425	133	MZN130	140	NCN300	135
MBN432	131	MCN432	133	MZN130	149	NCN301	135
MBN440	131	MCN440	133	MZN131	140	NCN302	135
MBN450	131	MCN450	133	MZN131	149	NCN303	135
MBN463	131	MCN463	133	MZN175	148	NCN304	135
MBN506	131	MCN500	133	MZN176	148	NCN306	135
MBN510	131	MCN501	133	NBN106	134	NCN310	135
MBN513	131	MCN502	133	NBN110	134	NCN316	135
MBN516	131	MCN503	133	NBN116	134	NCN320	135
MBN520	131	MCN504	133	NBN120	134	NCN325	135
MBN525	131	MCN506	133	NBN125	134	NCN332	135
MBN532	131	MCN510	133	NBN132	134	NCN340	135
MBN540	131	MCN513	133	NBN140	134	NCN350	135
MBN550	131	MCN516	133	NBN150	134	NCN363	135
MBN563	131	MCN520	133	NBN163	134	NCN400	136
MCN100	132	MCN525	133	NBN206	134	NCN401	136
MCN101	132	MCN532	133	NBN210	134	NCN402	136
MCN102	132	MCN540	133	NBN216	134	NCN403	136
MCN103	132	MCN550	133	NBN220	134	NCN404	136
MCN104	132	MCN563	133	NBN225	134	NCN406	136
MCN106	132	MHN506	131	NBN232	134	NCN410	136
MCN110	132	MHN510	131	NBN240	134	NCN416	136
MCN113	132	MHN516	131	NBN250	134	NCN420	136
MCN116	132	MHN520	131	NBN263	134	NCN425	136
MCN120	132	MHN525	131	NBN306	134	NCN432	136
MCN125	132	MHN532	131	NBN310	134	NCN440	136
MCN132	132	MJN502	133	NBN316	134	NCN450	136
MCN140	132	MJN504	133	NBN320	134	NCN463	136
MCN150	132	MJN506	133	NBN325	134	NDN100	136
MCN163	132	MJN510	133	NBN332	134	NDN101	136
MCN200	132	MJN516	133	NBN340	134	NDN102	136
MCN201	132	MJN520	133	NBN350	134	NDN103	136
MCN202	132	MJN525	133	NBN363	134	NDN104	136
MCN203	132	MJN532	133	NBN406	134	NDN106	136
MCN204	132	MJN540	133	NBN410	134	NDN110	136
MCN206	132	MM501N	150	NBN416	134	NDN116	136
MCN210	132	MM502N	150	NBN420	134	NDN120	136
MCN210	132	MM503N	150	NBN425	134	NDN125	136
MCN216	132	MM504N	150	NBN432	134	NDN132	136
MCN220	132	MM505N	150	NBN440	134	NDN140	136
MCN225	132	MM506N	150	NBN450	134	NDN150	136
MCN232	132	MM507N	150	NBN463	134	NDN163	136

Šifra	str.	Šifra	str.	Šifra	str.	Šifra	str.
NDN200	136	SBN290	164	SL2005549011	307	SL2008049011	307
NDN201	136	SBN299	164	SL200554D1	307	SL200804D1	307
NDN202	136	SBN325	164	SL200554D2	307	SL200804D2	307
NDN203	136	SBN332	164	SL200554D3	307	SL200804D3	307
NDN204	136	SBN340	164	SL200554D4	307	SL200804D4	307
NDN206	136	SBN363	164	SL200554D5	307	SL200804D5	307
NDN210	136	SBN380	164	SL200554D6	307	SL200804D6	307
NDN216	136	SBN390	164	SL2005569010	307	SL2008069010	307
NDN220	136	SBN399	164	SL2005569011	307	SL2008069011	307
NDN225	136	SBN416	164	SL200556D1	307	SL200806D1	307
NDN232	136	SBN425	164	SL200556D2	307	SL200806D2	307
NDN240	136	SBN432	164	SL200556D3	307	SL200806D3	307
NDN250	136	SBN440	164	SL200556D4	307	SL200806D4	307
NDN263	136	SBN463	164	SL200556D5	307	SL200806D5	307
NDN300	137	SBN480	164	SL200556D6	307	SL200806D6	307
NDN301	137	SBN490	164	SL2005579010	307	SL2008079010	307
NDN302	137	SBN499	164	SL2005579011	307	SL2008079011	307
NDN303	137	SBT116	165	SL200557D1	307	SL200807D1	307
NDN304	137	SBT125	165	SL200557D2	307	SL200807D2	307
NDN306	137	SBT132	165	SL200557D3	307	SL200807D3	307
NDN310	137	SF263	168	SL200557D4	307	SL200807D4	307
NDN316	137	SF463	168	SL200557D5	307	SL200807D5	307
NDN320	137	SFB116	168	SL200557D6	307	SL200807D6	307
NDN325	137	SFH125	168	SL20055819010	307	SL20080819010	307
NDN332	137	SFH132	168	SL20055819010	317	SL20080819011	307
NDN340	137	SFH225	168	SL20055819011	307	SL2008081D1	307
NDN350	137	SFH232	168	SL2005581D1	307	SL2008089010	307
NDN363	137	SFM125	168	SL2005589010	307	SL2008089011	307
NDN400	137	SFT125	168	SL2005589011	307	SL200808D1	307
NDN401	137	SFT132	168	SL200558D1	307	SL200809009010	309
NDN402	137	SFT140	168	SL200559009010	309	SL200809009011	309
NDN403	137	SFT225	168	SL200559009011	309	SL20080900D1	309
NDN404	137	SFT232	168	SL20055900D1	309	SL200809039010	309
NDN406	137	SFT240	168	SL200559039010	309	SL200809039011	309
NDN410	137	SFT340	168	SL200559039011	309	SL20080903D1	309
NDN416	137	SFT440	168	SL20055903D1	309	SL20080903D2	309
NDN420	137	SH363K	165	SL20055903D2	309	SL20080903D3	309
NDN425	137	SH363N	165	SL20055903D3	309	SL20080903D4	309
NDN432	137	SH363S	165	SL20055903D4	309	SL20080903D5	309
NDN440	137	SH463B	165	SL20055903D5	309	SL20080903D6	309
NDN450	137	SH463N	165	SL20055903D6	309	SL200809LED9011	308
NDN463	137	SK001	169	SL20055A9010	309	SL200809LEDD1	308
NRF0006A00	356	SK600	169	SL20055A9011	309	SL20080A9010	309
NRF0008A00	356	SK601	169	SL20055AD1	309	SL20080A9011	309
NRF0012A00	356	SK602	169	SL20055AD2	309	SL20080AD1	309
NRF0016A00	356	SK603	169	SL20055AD3	309	SL20080AD2	309
NRF0020A00	356	SK604	169	SL20055AD4	309	SL20080AD3	309
NRF0024A00	356	SK606	169	SL20055AD5	309	SL20080AD4	309
NRS0003B00	354	SL1104007030	359	SL20055AD6	309	SL20080AD5	309
NRS0005B00	354	SL1807507021	359	SL200801	306	SL20080AD6	309
NRS0005D00	354	SL1807507030	359	SL200801LED	308	SL201151	306
NRS6204D20	354	SL1807507035	359	SL20080259011	308	SL2011529010	306
S35S	38	SL200551	306	SL2008025D1	308	SL2011529011	306
SB432PV	159	SL2005529010	306	SL2008029010	306	SL2011539010	307
SBM216	165	SL2005529011	306	SL2008029011	306	SL2011539011	307
SBM225	165	SL200552D1	306	SL200802D1	306	SL2011549010	307
SBN116	164	SL200552D2	306	SL200802D2	306	SL2011549011	307
SBN125	164	SL200552D3	306	SL200802D3	306	SL2011569010	307
SBN132	164	SL200552D4	306	SL200802D4	306	SL2011569011	307
SBN140	164	SL200552D5	306	SL200802D5	306	SL2011579010	307
SBN163	164	SL200552D6	306	SL200802D6	306	SL2011579011	307
SBN180	164	SL2005539010	307	SL2008039010	307	SL20115819010	307
SBN190	164	SL2005539011	307	SL2008039011	307	SL20115819011	307
SBN199	164	SL200553D1	307	SL200803D1	307	SL2011589010	307
SBN216	164	SL200553D2	307	SL200803D2	307	SL2011589011	307
SBN225	164	SL200553D3	307	SL200803D3	307	SL201159009010	309
SBN232	164	SL200553D4	307	SL200803D4	307	SL201159009011	309
SBN240	164	SL200553D5	307	SL200803D5	307	SL201159039010	309
SBN263	164	SL200553D6	307	SL200803D6	307	SL201159039011	309
SBN280	164	SL2005549010	307	SL2008049010	307	SL20115A9010	309

Šifra	str.	Šifra	str.	Šifra	str.	Šifra	str.
SL20115A9011	309	SPV325	159	TN530	33	UC141H	101
SLA180750ELN	359	SRA00505	220	TULAA105	348	UC141H	104
SM002	218	SRA01005	220	TULAA105	349	UC142H	101
SM101C	218	SRA01505	220	TUSS000	348	UC142H	104
SM101E	218	SRA02005	220	TUSS000	349	UC144H	104
SM102E	219	SRA02505	220	UC001	102	UC145H	104
SM103E	219	SRC04005	220	UC001	105	UC146H	104
SM200	219	SRD08005	220	UC002	102	UC147H	101
SM201	204	SRD10005	220	UC002	105	UC147H	104
SM201	219	SRE12505	220	UC003	102	UC148H	101
SM202	204	SRE16005	220	UC003	105	UC148H	104
SM202	219	SRF20005	220	UC004	102	UC200	103
SM203	204	SRF25005	220	UC004	105	UC200	106
SM203	219	SRG30005	220	UC005	102	UC201	103
SM204	219	SRG40005	220	UC005	105	UC201	106
SM205	219	SRI03005	220	UC006	102	UC203	103
SM210	219	SRJ06005	220	UC006	105	UC203	106
SM211	204	SRZH01	220	UC008	102	UC205	103
SM211	219	ST301	170	UC008	105	UC205	106
SM213	204	ST303	170	UC009	102	UC206	95
SM213	219	ST305	170	UC009	105	UC207	103
SM214	204	ST312	170	UC010H	100	UC207	106
SM214	219	ST313	170	UC010H	104	UC208	95
SPA201	152	ST314	170	UC011H	100	UC209	103
SPA400	152	ST315	170	UC011H	104	UC213EM	103
SPA401	152	SU212	170	UC012H	100	UC213EM	106
SPD040D	154	SU213	170	UC012H	104	UC220	103
SPD040N	154	SU214	170	UC013H	100	UC220	107
SPD140D	154	SU215	170	UC013H	104	UC221	103
SPD215D	154	SVN121	167	UC014H	100	UC221	107
SPD240D	154	SVN122	167	UC014H	104	UC222	103
SPD415D	154	SVN123	167	UC020H	100	UC222	107
SPD440D	154	SVN124	167	UC020H	100	UC223	103
SPK102	156	SVN125	167	UC020H	104	UC223	107
SPK103	156	SVN126	167	UC021H	100	UC224	103
SPK200	156	SVN127	167	UC021H	100	UC224	107
SPK200	156	SVN128	167	UC021H	104	UC225	103
SPK402	156	SVN129	167	UC022H	100	UC225	107
SPK404	156	SVN221	167	UC022H	100	UC226	103
SPK502	156	SVN311	166	UC022H	104	UC226	107
SPN013	153	SVN312	166	UC023H	100	UC227	103
SPN015	153	SVN321	166	UC023H	104	UC227	107
SPN018	153	SVN322	166	UC024H	100	UC230	103
SPN023N	155	SVN331	166	UC024H	104	UC230	107
SPN043N	155	SVN332	166	UC030H	100	UC230X10	115
SPN080	152	SVN341	166	UC030H	104	UC231	103
SPN080N	152	SVN342	166	UC050H	101	UC231	107
SPN113	153	SVN351	166	UC050H	104	UC232	103
SPN115	153	SVN352	166	UC051H	101	UC232	107
SPN115D	154	SVN371	166	UC051H	104	UC233	103
SPN117	153	SVN391	166	UC054H	101	UC233	107
SPN118	153	SVN411	166	UC054H	104	UC233EM	103
SPN203N	155	SVN413	166	UC055H	101	UC233EM	106
SPN315	153	SVN422	166	UC055H	104	UC233T	107
SPN317	153	SVN432	166	UC060H	101	UC234	103
SPN403N	155	SVN433	166	UC060H	104	UC234	107
SPN415	153	SVN441	166	UC061H	101	UC234EM	103
SPN417	153	SVN452	166	UC061H	104	UC234EM	106
SPN418	153	TEHASOL508	359	UC090	106	UC235	103
SPN419	153	TG029	156	UC091	106	UC235	107
SPN513	153	TGF110	33	UC092	106	UC236	103
SPN517	153	TN001S	33	UC093	106	UC236	107
SPN800	152	TN002S	31	UC127H	100	UC237	103
SPN800R	152	TN002S	33	UC127H	100	UC237	107
SPN801	152	TN003S	33	UC127H	104	UC239	103
SPN801R	152	TN004S	31	UC128H	100	UC239	107
SPN802	152	TN004S	33	UC128H	100	UC240	103
SPN802R	152	TN010S	31	UC128H	104	UC240	107
SPV025	159	TN010S	33	UC140H	101	UC241	103
SPV025E	159	TN520	33	UC140H	104	UC241	107

Šifra	str.	Šifra	str.	Šifra	str.	Šifra	str.
UC242	103	UC823	111	UC990	115	UM30A3	112
UC242	107	UC824	111	UC991	115	UM30A4	112
UC243	103	UC825	111	UC992	115	UM30A5	112
UC243	107	UC826	110	UDB2050080	346	UM31UK	53
UC243EM	103	UC827	110	UDB2075125	346	UM41UK	53
UC243EM	106	UC828	110	UDB2120170	346	UM51UK	53
UC244	103	UC830	110	UDB2165215	346	UM61UK	53
UC244	107	UC832	112	UDB3050080	346	UM71UK	53
UC245	103	UC833	112	UDB3075125	346	UM81UK	53
UC245	107	UC834	110	UDB3120170	346	UM92V	113
UC246	103	UC836	110	UDB3165215	346	UM92VE	113
UC246	107	UC842	112	UDBDQ006	346	UM92W	113
UC247	103	UC843	112	UDM2200E09	346	UM92WE	113
UC247	107	UC844	112	UDM2200Q06	346	UM92X	113
UC249	103	UC844E	112	UDM2244Q12	346	UM92Y	113
UC249	107	UC846	110	UDM3200E09	346	UM92Z	113
UC268	106	UC851	114	UDM3200Q06	346	UM92ZE	113
UC268	107	UC853	114	UDM3244Q12	346	UN03A	59
UC270	102	UC855	114	UDM3306R12	346	UN03FN	59
UC270	105	UC856E	115	UDS3070120	346	UN04A	59
UC271	102	UC860E	111	UDS32050RE	346	UN04FN	59
UC271	105	UC861E	111	UK190282	347	UN05A	59
UC288	115	UC862E	111	UK190382	347	UN05FN	59
UC289	115	UC869	113	UK240282	347	UN06A	59
UC300	103	UC870	113	UK240283	347	UN06FN	59
UC300	106	UC871	113	UK240382	347	UN07A	59
UC301	103	UC874	113	UK240383	347	UN07FN	59
UC301	106	UC875	113	UK340282	347	UN08A	59
UC311S	102	UC876	113	UK340283	347	UN08FN	59
UC311S	105	UC879	113	UK340382	347	UN31TN	53
UC312S	102	UC895E	111	UK340383	347	UN32TN	53
UC312S	105	UC896E	111	UKB190280	347	UN41TN	53
UC317S	102	UC897E	111	UKB190380	347	UN42TN	53
UC317S	105	UC911	115	UKB240280	347	UN51TN	53
UC318S	102	UC912	115	UKB240280	347	UN52TN	53
UC318S	105	UC913	115	UKB240380	347	UN61TN	53
UC321HM	100	UC915	115	UKB240380	347	UN62TN	53
UC321HM	104	UC916	115	UKB340280	347	UN71TN	53
UC321S	102	UC917	115	UKB340280	347	UN72TN	53
UC321S	105	UC922	112	UKB340380	347	UT22B	57
UC322HM	100	UC922E	112	UKB340380	347	UT22C	57
UC322HM	104	UC951	103	UKK190282	347	UT26A	59
UC322S	102	UC951	106	UKK190382	347	UT26B	59
UC322S	105	UC952	103	UKK240282	347	UT44EN	59
UC328S	102	UC952	106	UKK240283	347	UT87A	112
UC328S	105	UC960	103	UKK240382	347	UT87B	112
UC350HM	101	UC960	108	UKK240383	347	UT87C	112
UC350HM	104	UC962	103	UKK340282	347	UT87D	112
UC351HM	101	UC962	108	UKK340283	347	UT87E	112
UC351HM	104	UC964	103	UKK340382	347	UT87F	112
UC360HM	101	UC964	108	UKK340383	347	UT87G	112
UC360HM	104	UC966	112	UKS190280	347	UT87H	112
UC361HM	101	UC966E	112	UKS190380	347	UT87J	112
UC361HM	104	UC967	112	UKS240280	347	UT88A	112
UC441HM	101	UC967E	112	UKS240280	347	UT88B	112
UC441HM	104	UC968	112	UKS240380	347	UT88C	112
UC442HM	101	UC969	81	UKS240380	347	UT88D	112
UC442HM	104	UC969	108	UKS340280	347	UT91A	273
UC807	95	UC971	113	UKS340280	347	UT91B	273
UC809	95	UC972	113	UKS340380	347	UT91S	273
UC811	110	UC975	113	UKS340380	347	UT92A	273
UC812	110	UC975S	113	UM00K3	51	UT92B	273
UC813	110	UC976	113	UM00K4	51	UT92S	273
UC815	110	UC976S	113	UM00M0	53	UW31U	58
UC816	110	UC978	113	UM00M1	51	UW31V	57
UC817	110	UC978S	113	UM00M2	51	UW41U	58
UC818	111	UC980	108	UM00M4	51	UW41V	57
UC820	110	UC981	108	UM01F	81	UW51U	58
UC821	111	UC988	115	UM30A1	112	UW51V	57
UC822	111	UC989	115	UM30A2	112	UW61U	58

Šifra	str.	Šifra	str.	Šifra	str.	Šifra	str.
UW61V	57	VE09127011	345	VS112TJ	20	VZ10LLC	33
UW71U	58	VE09129005	345	VS118PJ	21	VZ10LSC	33
UW71V	57	VE103L	39	VS118TJ	21	VZ111N	36
UW81U	58	VE106L	39	VS122PJ	21	VZ112N	36
UW81V	57	VE110L	39	VS122TJ	21	VZ113N	36
UX807	98	VE112L	39	VS212PJ	20	VZ114N	36
UX817	98	VE118L	39	VS212TJ	20	VZ115N	36
UZ009	113	VE212L	39	VS218PJ	21	VZ20HA	33
UZ00K1	275	VE218L	39	VS218PZF	23	VZ20HS	33
UZ012	113	VE312L	39	VS218TJ	21	VZ20US	33
UZ01B4	59	VE318L	39	VS312PJ	20	VZ221H	35
UZ01V1	81	VE412L	39	VS312TJ	20	VZ222H	35
UZ01V1	115	VF104PJ	18	VS318PJ	21	VZ223H	35
UZ020W	85	VF104TJ	18	VS318PZF	23	VZ261N	36
UZ02B4	59	VF108PJ	18	VS318TJ	21	VZ262N	36
UZ03B4	59	VF108TJ	18	VS412PJ	20	VZ263N	36
UZ04B4	59	VF112PJ	18	VS412TJ	20	VZ264N	36
UZ2030W	85	VF112TJ	18	VS418PJ	21	VZ265N	36
UZ25V1	81	VF118PJ	19	VS418PZF	23	VZ302N	36
UZ25V1	115	VF118TJ	19	VS418TJ	21	VZ306	32
UZ25V2	81	VF122PJ	19	VU12NE	28	VZ30UA	33
UZ25V2	115	VF122TJ	19	VU12NG	28	VZ30US	33
UZ3030W	85	VF212PJ	18	VU24NCT	28	VZ311	39
UZ3040W	85	VF212TJ	18	VU24NE	28	VZ312	38
UZ4040W	85	VF218PJ	19	VU24NG	28	VZ312	39
UZ4050W	85	VF218PZF	23	VU24NWB	32	VZ312BS	32
UZ4060W	85	VF218TJ	19	VU36NCT	28	VZ313	38
UZ410LW	85	VF312PJ	18	VU36NE	28	VZ314	33
UZ413LW	85	VF312TJ	18	VU36NG	28	VZ314BL	33
UZ415LW	85	VF318PJ	19	VU36NW	31	VZ314RJ	33
UZ5050W	85	VF318PZF	23	VU36NWB	32	VZ315FF	33
UZ5070W	85	VF318TJ	19	VU48NCT	28	VZ316FB	33
UZ60100W	85	VF412PJ	18	VU48NE	28	VZ317FS	33
UZ60120W	85	VF412TJ	18	VU48NG	28	VZ318LC	33
UZ6060W	85	VF418PJ	19	VU48NW	31	VZ321N	36
UZ6080W	85	VF418PZF	23	VU48NWB	32	VZ322N	36
UZ80100W	85	VF418TJ	19	VU602NWH	35	VZ323N	36
UZ80120W	85	VH12NE	28	VU602WWH	35	VZ324N	36
VA12B	29	VH24NE	28	VU603NWH	35	VZ325N	36
VA12T	29	VH24NWB	32	VU603WWH	35	VZ331N	36
VA24B	29	VH36NE	28	VU60NE	28	VZ332N	36
VA24T	29	VH36NW	31	VU60NG	28	VZ333N	36
VA36B	29	VH36NWB	32	VU60NW	31	VZ334N	36
VA36NW	31	VH48NE	28	VU60NWB	32	VZ335N	36
VA36T	29	VH48NW	31	VZ00AS	32	VZ405N	36
VA48B	29	VH48NWB	32	VZ00ASF	32	VZ408	39
VA48NW	31	VH60NE	28	VZ00EA	32	VZ410N	36
VA48T	29	VH60NW	31	VZ00HD	35	VZ413	39
VANR1201	348	VH60NWB	32	VZ00HW	32	VZ415	39
VANR12019005	348	VQ06057011	344	VZ00HWF	32	VZ416	39
VANR12019005TU	348	VQ06059005	344	VZ00LB	32	VZ455	39
VANR1201TU	348	VQ06127011	345	VZ00TS	35	VZ455N	24
VD101ND	17	VQ06129005	345	VZ00UP	32	VZ455N	37
VD102ND	17	VQ12057011	344	VZ00UPF	32	VZ455P	24
VD103ND	17	VQ12059005	344	VZ00US	32	VZ455P	37
VD104ND	17	VQ12127011	345	VZ013V	85	VZ456N	24
VD106PD	16	VQ12129005	345	VZ016M	85	VZ456N	37
VD106TD	16	VR108PD	16	VZ020D	85	VZ456P	24
VD108PD	16	VR108TD	16	VZ020M	85	VZ456P	37
VD108TD	16	VR112PD	16	VZ021V	85	VZ521	39
VD110PD	16	VR112TD	16	VZ025D	85	VZ522	39
VD110TD	16	VR118PD	16	VZ025M	85	VZ523	39
VD112PD	16	VR118TD	16	VZ02MM	32	VZ524	39
VD112TD	16	VR212PD	16	VZ02MM	35	VZ696N	24
VD118PD	16	VR212TD	16	VZ032D	85	VZ699	33
VD118TD	16	VS104PJ	20	VZ032M	85	VZ699N	24
VD212PD	16	VS104TJ	20	VZ040M	85	VZ705N	24
VD212TD	16	VS108PJ	20	VZ050M	85	VZ705N	275
VE09057011	344	VS108TJ	20	VZ063M	85	VZ706N	24
VE09059005	344	VS112PJ	20	VZ10DS	33	VZ706N	275

Šifra	str.	Šifra	str.	Šifra	str.	Šifra	str.
VZ707N	24	WL0223	371	WL2160	375	WL5240	382
VZ707N	275	WL0240	371	WL2162	375	WL5250	382
VZ708N	24	WL0242	371	WL2163	375	WL5310	379
VZ708N	275	WL0243	371	WL2170	374	WL5312	379
VZ711	37	WL0310	372	WL2172	374	WL5313	379
VZ711	275	WL0312	372	WL2173	374	WL5410	382
VZ744	39	WL0313	372	WL2180	375	WL5420	382
VZ747	39	WL0320	372	WL2182	375	WL5510	386
VZ748	39	WL0322	372	WL2183	375	WL5512	386
VZ754	39	WL0323	372	WL2210	374	WL5513	386
VZ759	39	WL0410	371	WL2212	374	WL5620	386
VZ786N	24	WL0412	371	WL2213	374	WL5622	386
VZ789N	24	WL0413	371	WL2320	374	WL5623	386
VZ794N	24	WL0510	373	WL2322	374	WL5630	386
VZ801V	39	WL0512	373	WL2323	374	WL5632	386
VZ855N	23	WL0513	373	WL2410	377	WL5633	386
VZ856N	23	WL0610	371	WL2412	377	WL5640	386
VZ857N	23	WL0612	371	WL2413	377	WL5642	386
VZ858N	23	WL0613	371	WL2510	379	WL5643	386
VZ859N	23	WL1050	378	WL2512	379	WL5650	386
VZ860N	23	WL1052	378	WL2513	379	WL5652	386
VZ861N	23	WL1053	378	WL2610	377	WL5653	386
VZ925N	17	WL1060	378	WL2612	377	WL5720	386
VZ926N	17	WL1062	378	WL2613	377	WL5722	386
VZ927N	17	WL1063	378	WL3010	375	WL5723	386
W1A0037_00	509	WL1150	378	WL3012	375	WL5730	386
W1A0037_25	509	WL1152	378	WL3013	375	WL5732	386
W1A0037_AA	509	WL1153	378	WL3020	375	WL5733	386
W1A0060_25	509	WL1160	378	WL3022	375	WL5740	386
W1A0060_60	509	WL1162	378	WL3023	375	WL5742	386
W1A0060_AA	509	WL1163	378	WL3110	375	WL5743	386
W3A0068_00	509	WL1250	378	WL3112	375	WL5750	386
W3A0068_25	509	WL1252	378	WL3113	375	WL5752	386
W3A0068_AA	509	WL1253	378	WL3120	376	WL5753	386
W3A0070_00	509	WL1260	379	WL3122	376	WL5810	386
W3A0070_25	509	WL1262	379	WL3123	376	WL5812	386
W3A0070_AA	509	WL1263	379	WL3210	376	WL5813	386
WE155	509	WL1450	378	WL3212	376	WL5820	386
WE155T	509	WL1452	378	WL3213	376	WL5822	386
WK696	509	WL1453	378	WL3230	376	WL5823	386
WK697	509	WL1460	378	WL3232	376	WL5830	386
WL0010	370	WL1462	378	WL3233	376	WL5832	386
WL0012	370	WL1463	378	WL3250	376	WL5833	386
WL0013	370	WL1550	378	WL3252	376	WL6010	372
WL0020	370	WL1552	378	WL3253	376	WL6012	372
WL0022	370	WL1553	378	WL3260	376	WL6013	372
WL0023	370	WL1560	378	WL3262	376	WL6020	372
WL0030	370	WL1562	378	WL3263	376	WL6022	372
WL0032	370	WL1563	378	WL3310	377	WL6023	372
WL0033	370	WL2010	374	WL3312	377	WL6030	372
WL0040	370	WL2012	374	WL3313	377	WL6032	372
WL0042	370	WL2013	374	WL4010	373	WL6033	372
WL0043	370	WL2020	374	WL4012	373	WL6110	372
WL0050	370	WL2022	374	WL4013	373	WL6112	372
WL0052	370	WL2023	374	WL4030	373	WL6113	372
WL0053	370	WL2110	374	WL4032	373	WL6120	372
WL0060	370	WL2112	374	WL4033	373	WL6122	372
WL0062	370	WL2113	374	WL4110	373	WL6123	372
WL0063	370	WL2120	374	WL4112	373	WL6130	372
WL0070	370	WL2122	374	WL4113	373	WL6132	372
WL0072	370	WL2123	374	WL4210	373	WL6133	372
WL0073	370	WL2130	374	WL4212	373	WL6310	376
WL0110	371	WL2132	374	WL4213	373	WL6312	376
WL0112	371	WL2133	374	WL5010	382	WL6313	376
WL0113	371	WL2140	374	WL5120	382	WL7010	379
WL0210	371	WL2142	374	WL5130	382	WL7012	379
WL0212	371	WL2143	374	WL5140	382	WL7013	379
WL0213	371	WL2150	374	WL5150	382	WL7023	379
WL0220	371	WL2152	374	WL5220	382	WL7030	379
WL0222	371	WL2153	374	WL5230	382	WL7032	379

Šifra	str.	Šifra	str.	Šifra	str.	Šifra	str.
WL7033	379	WS015T	502	WS171	506	WS253	508
WL8010	379	WS016	502	WS171E	506	WS253N	508
WL8020	379	WS016N	502	WS171N	506	WS253T	508
WL8050	379	WS016T	502	WS171T	506	WS254	508
WL8060	379	WS017	502	WS171V	506	WS254N	508
WNA021	516	WS017N	502	WS172	506	WS254T	508
WNA021B	516	WS017T	502	WS172E	506	WS255	508
WNA023	516	WS020	503	WS172N	506	WS256	508
WNA023B	516	WS020N	503	WS172T	506	WS256N	508
WNA025	516	WS020T	503	WS172V	506	WS256T	508
WNA025B	516	WS022	503	WS173	506	WS257	508
WNA035	516	WS022N	503	WS173E	506	WS257N	508
WNA036	516	WS023	503	WS173N	506	WS257T	508
WNA041	516	WS023N	503	WS173T	506	WS258	508
WNA041B	516	WS023T	503	WS173V	506	WS259	508
WNA044	516	WS024	503	WS185	506	WS259T	508
WNA044B	516	WS024N	503	WS186	506	WS260	508
WNA045	516	WS024T	503	WS187	506	WS261	508
WNA045B	516	WS025	503	WS201	507	WS263	508
WNA161	516	WS027	503	WS201T	507	WS263N	508
WNA161B	516	WS027N	503	WS202	507	WS263T	508
WNC021	514	WS027T	503	WS202N	507	WS264	508
WNC021B	514	WS029	503	WS202T	507	WS265	508
WNC023	514	WS030	503	WS203	507	WS265N	508
WNC025	514	WS030N	503	WS203N	507	WS266	508
WNC025B	514	WS030T	503	WS210	507	WS267	508
WNC040	514	WS031	503	WS210N	507	WS270	508
WNC041	514	WS032	502	WS210T	507	WS271	508
WNC161	514	WS033	502	WS211	507	WS273	508
WNC161B	514	WS035	502	WS211T	507	WS274	508
WNE001	515	WS036	502	WS213	507	WS275	508
WNE001B	515	WS048	504	WS213N	507	WS276	508
WNE023	515	WS050	504	WS213T	507	WS278	508
WNE023B	515	WS050N	504	WS214	507	WS278T	508
WNE025	515	WS050T	504	WS214N	507	WS279	508
WNE025B	515	WS055	505	WS214T	507	WS279T	508
WNE040	515	WS060	504	WS216	507	WS290	508
WNE040B	515	WS060N	504	WS216N	507	WS290N	508
WNE160	515	WS060T	504	WS216T	507	WS290T	508
WNE160B	515	WS061	504	WS217	507	WS291	508
WNE161	515	WS061N	504	WS217T	507	WS291N	508
WNE161B	515	WS061T	504	WS219	507	WS291T	508
WS000	502	WS110	508	WS219N	507	WS300	504
WS001	502	WS110N	508	WS219T	507	WS300N	504
WS001N	502	WS110T	508	WS220	507	WS300T	504
WS001T	502	WS115	506	WS220N	507	WS301	504
WS002	502	WS115N	506	WS220T	507	WS301N	504
WS002N	502	WS115T	506	WS222	507	WS301T	504
WS002T	502	WS120	506	WS222N	507	WS304	504
WS005	502	WS130	506	WS222T	507	WS305	504
WS005T	502	WS155	509	WS223	507	WS401	510
WS006	502	WS155N	509	WS223N	507	WS401N	510
WS008	502	WS155T	509	WS223T	507	WS401T	510
WS008T	502	WS160	506	WS225	507	WS402	510
WS009	502	WS160E	506	WS225N	507	WS402N	510
WS009T	502	WS160N	506	WS225T	507	WS402T	510
WS010	502	WS160T	506	WS226	507	WS403	510
WS010N	502	WS160V	506	WS226N	507	WS403N	510
WS010T	502	WS161	506	WS226T	507	WS403T	510
WS011	502	WS161N	506	WS228	507	WS404	510
WS011N	502	WS162	506	WS228N	507	WS404N	510
WS011T	502	WS163	506	WS228T	507	WS404T	510
WS012	502	WS163N	506	WS229	507	WS405	510
WS012N	502	WS164	506	WS229N	507	WS405N	510
WS012T	502	WS166	502	WS229T	507	WS405T	510
WS013	502	WS166N	502	WS250	508	WS408	510
WS013N	502	WS167	506	WS250T	508	WS408N	510
WS013T	502	WS169	506	WS251	508	WS408T	510
WS014	502	WS169N	506	WS251T	508	WS409	510
WS015	502	WS169T	506	WS252	508	WS409N	510

Šifra	str.	Šifra	str.	Šifra	str.	Šifra	str.
WS409T	510	XEV153S7035	284				
WS410	510	XEV252S7035	286				
WS410N	510	XEV253S7035	286				
WS410T	510	XEV305	285				
WS411	510	XEV305	287				
WS411N	510	XEV308	287				
WS411T	510	XEV41051611	285				
WS412	510	XEV418	285				
WS412N	510	XEV418	286				
WS412T	510	XEV419	285				
WS413	510	XEV419	286				
WS413N	510	XEV420	285				
WS413T	510	XEV420	286				
WS416	510	XEV42051611	285				
WS416N	510	XEV42051631	285				
WS416T	510	XEV42053231	285				
WS417	510	XEV42151611	285				
WS417N	510	XEV42151611	287				
WS417T	510	XEV42251611	285				
WS450	510	XEV42251611	287				
WS451	510	XEV42251631	285				
WS452	510	XEV42251631	287				
WS453	510	XEV42253231	285				
WS454	510	XEV42253231	287				
WS455	510	XEV426	286				
WS456	510	XEV427	286				
WS457	510	XEV428	286				
WS458	510	XEV653C	286				
WS459	510	ZZ10H	59				
WS601	505						
WS602	505						
WS603	505						
WS604	505						
WS604	517						
WS605	505						
WS605	517						
WS606	505						
WS606	517						
WS607	505						
WS607	517						
WS608	505						
WS608	517						
WS609	505						
WS609	517						
WS681	511						
WS681N	511						
WS681T	511						
WS682	511						
WS682N	511						
WS682T	511						
WS683	511						
WS683N	511						
WS683T	511						
WS686	511						
WS686N	511						
WS686T	511						
WS687	509						
WS688	509						
WS688N	509						
WS688T	509						
WS689	509						
WS689N	509						
WS689T	509						
WS690	503						
WS691	503						
WS692	503						
WS697	506						
XEV150S7035	284						
XEV151S7035	284						
XEV152S7035	284						

Naši servisi i usluge

Hager d.o.o.

Kompanija Hager d.o.o. svojim kupcima i partnerima nudi veliki izbor proizvoda i rješenja, uključujući i modularnu opremu, razvodne ormare, programe prekidača i utičnica, KNX tehnologiju pametnog upravljanja objektima, programe instalacionih, podnih i parapetnih kanala, te rješenja za električnu mobilnost.

Naši timovi predano rade na pružanju savjeta, ponuda i tehničke podrške kupcima, partnerima i krajnjim korisnicima.

Prodaja, tehnička podrška, kreacija ponuda i savjeti pri kupovini, edukacije, prezentacije, promocije proizvoda i rješenja i dostava samo su neke od aktivnosti koje tim Hager d.o.o. realizuje na tržištima zemalja zapadnog Balkana.



Prodaja

Tim za prodaju Hager d.o.o. čine menadžeri prodaje zajedno sa Odjelom tehničkih zastupnika prodaje.

Više informacija na hager.ba/ hager.rs/hager.hr/hager-ks.com i hager.al



Tehnička podrška

Za sva pitanja o našim rješenjima, proizvodima kao i najboljim praksama uvijek možete konsultovati naš tim za tehničku podršku.



Prezentacije i promocija

Sve vijesti o novim proizvodima, rješenjima i inovacijama možete pratiti na našim web stranicama. Svaki kupac, partner i krajnji korisnik koji to želi dobivat će novitete iz prodajnog asortimana na e-mail adresu. Posebne promocije i prezentacije novih proizvoda ili čitavog prodajnog asortimana organizujemo u skladu sa dogovorima sa kupcima, partnerima i zainteresovanim krajnjim korisnicima.



Edukacije i seminari

Naš tim je do sada uspješno organizovao veliki broj edukacija i tehničkih seminara. Posebno kada je riječ o KNX uređajima i rješenjima, quicklink, easy, KNX ETS i domovea.



Download kataloga i brošura

Sve naše brošure, kataloge i flyere možete preuzeti na našim web stranicama. Za distribuciju štampanih kataloga i brošura zaduženi su naši komercijalisti.

**Postanite partner
Hager Grupe.
Rastimo zajedno!**

Uskoro na našim web stranicama

E-katalog

Istražite, pronađite, izaberite.

Uskoro na hager.ba/hr/rs/al i hager-ks.com Hager će svojim kupcima, korisnicima i partnerima omogućiti upotrebu e-kataloga prvo u desktop verziji a nakon toga u mobile verziji.

Pronaći proizvod - nikada lakše

Proizvod ili rješenje koje vam je potrebno moći ćete naći pretraživanjem grupe proizvoda, podgrupe proizvoda, ukucavanjem imena ili šifre proizvoda. Svaki proizvod ili rješenje ćete moći uporediti sa drugima kao i preuzeti tehničke informacije jednog, grupe ili grane proizvoda.

Uskoro
Desktop E-katalog
Mobile E-katalog

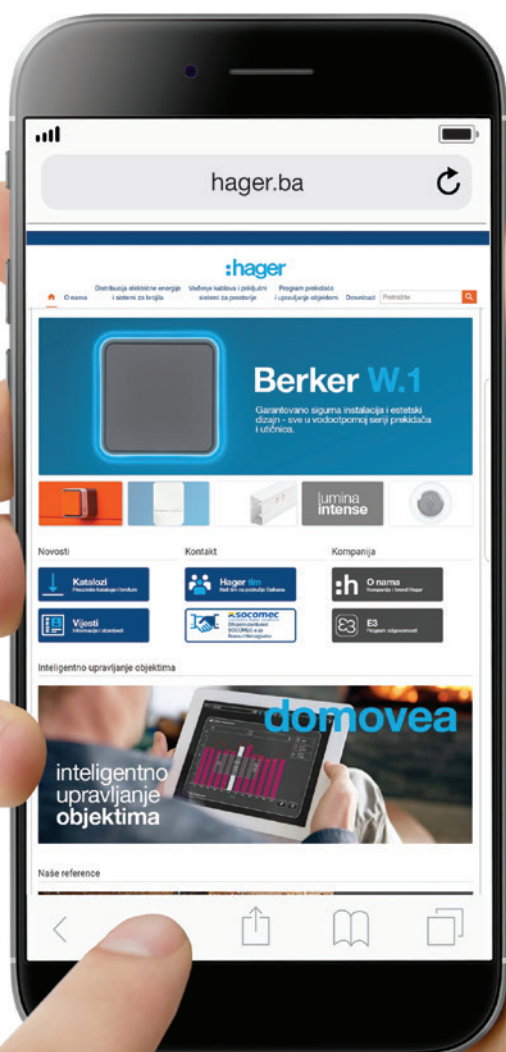

:hager

Hager d.o.o.
Igmanska bb
71320 Vogošća

hager.ba



Hager d.o.o.

Igmanska b.b.
71320 Vogošća - Sarajevo, Bosna i Hercegovina
Tel.: +387 33 424 295, 297
Fax: +387 33 424 296
hagerbih@bih.net.ba
hager.ba

Predstavništvo Srbija

Kronštatska 5
Beograd, Srbija
Tel/Fax: +381 11 4027 205
office@hager.rs
hager.rs

Zastupništvo Hrvatska

Mob.: +385 95 807 8466
+387 61 890 016
fikret.seferagic@hager.ba
hager.hr

Zastupništvo Crna Gora, Kosovo i Albanija

Mob.: +387 61 724 398
samid.ahmatovic@hager.ba
hager-ks.com
hager.al