

Soluciones Hager.
Terciario y residencial.

Contigo, en todos tus proyectos.

For you, with you.

:hager

Contenido

Hager abarca un amplio espectro de soluciones para aplicaciones tanto en el sector terciario como en el residencial. Este documento muestra algunos ejemplos de equipamiento para tus instalaciones eléctricas.



Oferta global

Panorámica de productos

4 Envolvertes cajas

4 Panorámica de cajas
8 Guías de selección de cajas
10 Solución golf
24 Solución vega

6 Gestión del cableado

6 Canales para residencial 34
8 Canales para terciario 40
10 Canales de diseño 48



Series de mecanismos

Presentación mecanismos	56
Guía de selección	58
Premios	62
Serie lumina intense	64
Serie berker	76
Serie cubyko IP55	104
Manufaktur	108



Soluciones KNX

Estándar KNX	110
--------------	-----



Servicios

Top productos	112
Obras de referencia	116
Soporte	120
Aplicaciones móviles	122
Mapa delegaciones	126

Descubre todas
nuestras soluciones:
hager.com/es



Sector residencial y terciario

01 Gestión del cableado

Energía y datos allí donde se necesitan, durante toda la vida útil del edificio.

Canales

Instalación rápida y sencilla, material robusto: Sistemas de cableado de Hager para instalaciones eléctricas avanzadas con una distribución de cables segura y con un diseño contemporáneo.



Zócalos

Sistemas de zócalos para un trazado de cables sencillo y flexible (montado en superficie). La posición se puede cambiar con gran flexibilidad. Diseño innovador con una amplia gama de colores y decoraciones.



02 Mecanismos y soluciones KNX

Gestionar el confort y la seguridad de los usuarios al tiempo que se optimiza el espacio y los costes.

Interruptores y tomas

Toma Schuko+USB, interruptores, pulsadores, conmutadores, tarjetero de hotel, tomas internacionales, soluciones para personas con discapacidades... todo con el mejor diseño.



Cajas de suelo

Circular o rectangular, fabricado en poliamida o acero inoxidable, para limpieza en seco y/o mojado. Se pueden equipar de forma flexible. Alto grado de conectividad multimedia.



Minicolumnas

Se adaptan a cualquier mobiliario de oficinas, cocinas.. Solución elegante para necesidades eventuales de conexión.



Soluciones KNX

Soluciones para el hogar inteligente, con domovea: conecta, controla y visualiza: todo desde un solo dispositivo. Toda la instalación KNX bajo control.



03 Gestión de la energía

Gestiona el consumo sin comprometer la calidad de su servicio ni la seguridad de los usuarios y de los edificios.

agardio.manager

La solución agardio.manager muestra cuánta energía se consume y dónde. Incrementa de forma significativa la categoría de eficiencia energética (EIEC).

- Visualización.** Muestra el consumo energético.
- Monitorización.** Analiza la red y evalúa todos los parámetros de la red.
- Prevención.** Evita fallos del sistema.
- Flexibilidad.** Integra los diversos dispositivos de medición.
- Sostenibilidad.** Presentación de la clase de eficiencia energética actual.



04 Distribución de la energía

Nuestras soluciones para infraestructura eléctrica son perfectas para casi cualquier tipo de edificio. La distribución de la energía con Hager garantiza seguridad, eficiencia y un confort sin riesgos.

Aparamenta de protección

Aparamenta modular
Interruptores automáticos, diferenciales, contactores, telerruptores...
Hasta 125A

Protección combinada
Int. diferenciales (combinados)



Aparamenta de cabecera

HWT
Interruptores automáticos de bastidor con relé de protección. Hasta 6300A

H3+
Soluciones probadas para proteger las personas y los edificios en todas las situaciones.



Cajas de distribución

Gamas golf y vega VB hasta 125A

Gama vega D hasta 160A



En el corazón de la instalación eléctrica

Gama quadro hasta 4000A

Gama univers hasta 800A



Cuadro general de distribución de la energía

Armarios quadro hasta 4000A



La solución siempre a mano

Conoce nuestra completa gama de cajas plásticas hasta 125 A

Siempre hay una caja Hager para cada aplicación. En vivienda, las series VR/VD son las más indicadas para no renunciar a un buen diseño. VF/VS son la solución más versátil y de utilización general. VU/VA es la versión de alto standing con puerta metálica. Por último, la caja vega serie VB permite distribuciones de hasta 125 A. Consulta más en hager.es/cajas

01

Vivienda



Serie golf VR/VD
Sencillez eficiente

Serie golf básica
Versatilidad



VR212NE+VZ924N



VF312PEB

Guía de cajas. Tamaños en módulos.

72 ■

60 ■

54 ■

48 ■

36 ■

24 ■

18 ■

12 ■

VRxxxNE
VDxxxNE

VFxxxPEB
VSxxxPEB

hasta 63 A

Existen cajas para ICT con la estética de las series VF y VU.

02

Residencial / local profesional



Serie golf VF/VS
Profesionalidad



VS212TE

VF/VS

Serie VU/VA
Elegancia en metal



VA36E+VA36T

VU/VA

03

Terciario

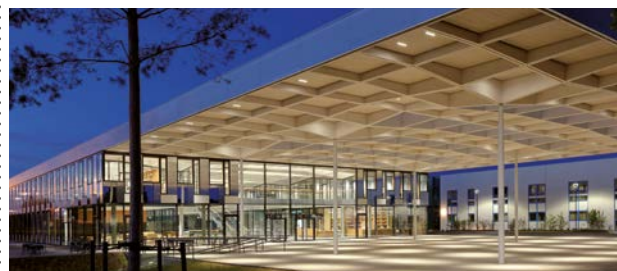

Serie VU/VA
Elegancia en metal



VU36EP

VU/VA

Serie VB
Altas prestaciones







VB418PE



























VB*
VF/VS

* VB hasta 125 A

Envolventes | Guía de selección de cajas de empotrar

		Cajas serie golf RAL 9010			serie vegaD RAL 9010	
		Residencial	Local profesional y terciario			
		VR IP40 Plástico <input type="checkbox"/> Con puerta plástica	VF IP40 Plástico <input type="checkbox"/> Con puerta plástica	VU/VH IP30 Plástico <input type="checkbox"/> Marco y puerta metálicos	vega D IP41 Metálico	
Puerta		no incluida	incluida	incluida	incluida	no incluida
Regletas tierra		no incluidas	incluidas**	incluidas**	incluidas. Quick Connect	incluida Quick Connect
Sin puerta Puerta opaca Puerta transparente						
	Nº mód. () / filas	Tabique hueco	Filas 12 <input type="checkbox"/> Tabique hueco	Filas 18 <input type="checkbox"/> Tabique hueco	Filas 12 <input type="checkbox"/> Tabique hueco	Filas 24 <input type="checkbox"/>
1	1					
2	1					
3	1					
4	1		VF104PE/PEB VF104PEH VF104TE			
6	1					
8	1	VR108NE VR108NH VR108NE + VZ914N VR108NH+VZ914N	VF108PE/PEB VF108PEH VF108TE			
10	1					
12	1	VR112NE VR112NH VR112NE + VZ918N VR112NH+VZ918N	VF112PE/PEB VF112PEH VF112TE		VU12EP VH12EP VU12ET VH12ET	
18	1	VR118NE VR118NH VR118NE+VZ920N VR118NH+VZ920N		VF118PES VF118PEH VF118TES		
24	2	VR212NE VR212NH VR212NE+VZ924N VR212NH+VZ924N	VF212PE/PEB VF212PEH VF212TE		VU24EP VH24EP VU24ET VH24ET	
36	2			VF218PES VF218PEH VF218TES		
36	3		VF312PE/PEB VF312PEH / PEBH VF312TE		VU36EP VH36EP VU36ET VH36ET	
48	4		VF412PE/PEB VF412PEH / PEBH VF412TE		VU48EP VH48EP VU48ET VH48ET	FU22DN FU22DN+FD22PN FU22DN+FD22TN
54	3			VF318PES VF318PEH VF318TES		
60	5				VU60EP VH60EP VU60ET VH60ET	
72	4			VF418PES VF418PEH VF418TES		FU32DN FU32DN+FD32PN FU32DN+FD32TN
96	4					FU42DN FU42DN+FD42PN FU42DN+FD42TN
120	5					FU52DN FU52DN+FD52PN FU52DN+FD52TN
144	6					FU62DN FU62DN+FD62PN FU62DN+FD62TN
168	7					FU72DN FD72DN+FD72PN FD72DN+FD72TN

Envolventes | Guía de selección de cajas de superficie

Cajas serie golf RAL 9010				Cajas estancas vector RAL 7035			vega D RAL 9010		Auto-extinguibilidad 650°C, Para cajas de tabique hueco 850°C.	
Residencial	Local profesional y terciario								Cajas libres de halógenos, conformes a la directiva RoHS.	
VD IP30 Plástico  Con puerta plástica	GD IP30 Plástico  Cajas cubrebombes	VS IP40 Plástico  Con puerta plástica	VA IP30 Plástico  Marco y puerta	VE/VE exterior IP65 Plástico 	VP IP65 Plástico 	vega VB IP40 Plástico  Puerta plástica	vega D IP41 Metálico  Puerta metálica	Conformes a UNE-EN 61439-1,-3		
no incluida	no incluida	incluida	incluida	no incluida	incluidas	incluida	incluida	no incluida	Cajas libres de halógenos, conformes a la directiva RoHS.	
no incluida	no incluidas	incluidas**	incl. Quick C	incluidas Quick C.	incluidas Quick C.	incluidas	incluidas	incl. Quick Connect	Conformes a UNE-EN 61439-1,-3	
										
		Filas 12 	Filas 18 	Filas 12 	Filas 18 	Filas 18 	Filas 18  < 125 A	Filas 24  < 160 A	Filas Nº	mód.(0)
VD101NE									1	1
VD102NE					VE103x (2 a 3 				1	2
VD103NE	GD102B GD102B + GP102P GD102B + GP102T								1	3
VD104NE	GD104B GD104B + GP104P GD104B + GP104T	VS104PE/PEB VS104TE							1	4
VD106NE	GD106B								1	6
VD106NE + VZ910N	GD106B + GP106P GD106B + GP106T				VE106x (4 a 6 				1	8
VD108NE	GD108E								1	8
VD108NE+ VZ912N	GD108E + GP108P GD108E + GP108T	VS108PE/PEB VS108TE			VE110x (8 a 10 				1	10
VD110NE	GD110E								1	10
VD110NE + VZ916N	GD110E + GP110P GD110E + GP110T								1	12
VD112NE		VS112PE/PEB VS112TE	VA12E VA12+VA12T VA12E+VA12K	VE112x					1	18
VD118NE								VB118PE VB118TE	1	18
VD118NE+VZ920N		VS118PES VS118TES			VE118x				1	18
VD212NE			VA24E						2	24
VD212NE+VZ922N		VS212PE/PEB VS212TE	VA24E+VA24T VA24E+VA24K	VE212x					2	24
			VS218PES VS218TES			VP36M	VB218PE VB218TE		2	36
		VS312PE VS312TE	VA36E VA36E+VA36T VA36E+VA36K	VE312x VE218x					3	36
		VS412PE VS412TE	VA48E VA48E+VA48T VA48E+VA48K	VE412x				FD22DN FD22DN+FD22PN FD22DN+FD22TN	4 2	48
		VS318PES VS318TES			VE318x	VP54M	VB318PE VB318TE		3	54
									5	60
		VS418PES VS418TES					VB418PE VB418TE	FD32DN FD32DN+FD32PN FD32DN+FD32TN	4 3	72
								FD42DN FD42DN+FD42PN FD42DN+FD42TN	4	96
								FD52DN FD52DN+FD52PN FD52DN+FD52TN	5	120
								FD62DN FD62DN+FD62PN FD62DN+FD62TN	6	144
								FU72DN FD72DN+FD72PN FD72DN+FD72TN	7	168

Solución golf

La gama más

Hager

Sea como tenga que ser la instalación, golf es la respuesta idónea. En vivienda, las series VR/VD son las indicadas para el contador con telegestión. Por su parte, VF/VS son la solución más versátil y de utilización general en mayor número de aplicaciones. Finalmente VU/VA es la versión de alto standing en instalaciones que requieren una presencia impecable por estar expuestas a la vista de todos.



golf "esencial" series VR/VD ni más, ni menos

Material: Aislante, plástico.

Descripción: Caja de distribución hasta 63A, empotrar y superficie. Hasta 24 módulos.

Accesorios: puerta opcional

Aplicación: Vivienda en caso de utilización del contador con telegestión. Habitaciones de hotel...

Ventajas: Simple, compacta, económica

Más info: ver páginas 12-15



golf "profesional" series VF/VS 'designed by you'

Material: Aislante, plástico.

Descripción: Caja de distribución hasta 63A, empotrar y superficie. Hasta 72 módulos.

Accesorios: la mayoría como recambio.

La caja viene totalmente equipada

Aplicación: Sector terciario y local profesional. Tiendas y centros comerciales 'Retail chain', oficinas, hoteles...

Ventajas: Altas prestaciones. Espacio optimizado de cableado, accesorios incluidos que mejoran los acabados. Diseño premiado internacionalmente.

Más info: ver página 16-19

golf "alto standing" series VU/VA todo un lujo de detalles

Material: Aislante, plástico. Puerta metálica.

Descripción: Caja de distribución hasta 63A, empotrar y superficie. Hasta 60 módulos.

Accesorios: la mayoría como recambio.

La caja viene totalmente equipada.

Aplicación: Tiendas y centros comerciales 'Retail chain', oficinas y administraciones públicas, viviendas alto standing...

Ventajas: Altas prestaciones, excepcional estética, para instalaciones expuestas al público..

Más info: ver páginas 20-23





Edificios residenciales



Para albergar los dispositivos generales de mando y protección.

Habitaciones de hotel

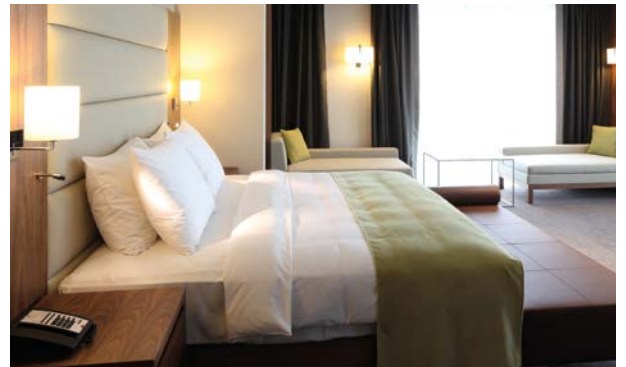

Como cuadro secundario.

golf “esencial” series VR/VD Ni más ni menos

Porque lo sencillo sienta bien. Para las instalaciones más básicas, las necesidades están bien definidas; no hay que renunciar a un cableado cómodo, rápido y seguro ni a un diseño discreto y adaptable a los distintos entornos.

Para obra nueva o rehabilitación

Hoy, tecnologías como la telegestión en vivienda (lectura de consumos, operaciones en forma remota, control de potencia...) hacen evolucionar el equipamiento a instalar en las cajas de distribución. Por simple que sea la solución a aplicar. Con esta visión, Hager ha desarrollado las series VR/VD con lo esencial de la gama golf para estas nuevas necesidades.

La ejecución de la instalación debe ser rápida y con los mejores resultados, por eso prima la optimización en los tiempos de montaje y cableado. Sin descuidar la estética y la integración con el entorno. Así, golf VR/VD es la solución ideal para distribuciones eléctricas, sencillas y repetitivas como por ejemplo edificios residenciales, habitaciones de hotel, residencias, geriátricos... Es la perfección en su segmento. Es Hager; ni más ni menos.



Más sobre
cajas VD/VR:



Cajas series VR/VD

Para pequeñas instalaciones

Cajas de distribución empotrables y de superficie. Las necesidades de instalación cambian y eso conlleva la adaptación de los sistemas de instalación. Hoy, la telegestión se está implantando en las instalaciones de vivienda con lo que la aparamenta a albergar en las cajas de abonado se ha visto modificada. La rehabilitación cobra

cada día mayor importancia y uno de los problemas que se plantean es la falta de espacio. La caja de abonado debe estar lo más optimizada posible en todos los sentidos. Con este propósito nace VR/VD. Porque lo sencillo sienta bien.



Ventajas:

- Una solución compacta. Totalmente adaptada a las instalaciones más sencillas
- Incluye los accesorios más básicos para asegurar una distribución eficiente de la energía
- Entradas y salidas optimizadas
- Perfiles de sujeción de bridas para cables, en la práctica totalidad del fondo de la caja
- Discreto diseño, totalmente adaptable a cualquier entorno o decoración

Características técnicas:

- Cajas de distribución de empotrar y superficie de 1 fila desde 1 a 4 módulos y de 6 a 24 en 2 filas
- Puerta opaca como accesorio
- Grado IP30 sin puerta, IP40 con puerta. IK07. clase II de aislamiento. Color RAL 9010. Intensidad nominal hasta 63 A
- Prueba del hilo incandescente 650°C según UNE 60595-2-1
- Tensión de aislamiento 400 Vca/ 50 Hz

Más ventajas



01

Una solución compacta en pocas referencias. Esta serie es versátil para instalaciones de talla pequeña, tanto en superficie como empotrada.



02

Punto de fijación del perfil DIN siempre accesible. Ésta es, quizás, una de las mayores contribuciones a la rapidez de cableado.



03

Perfiles exclusivos de fijación de bridas de cables, en la práctica totalidad del fondo de la caja de superficie.



04

Amplias salidas y entradas para cable y canal.



05

Las regletas de conexión pueden montarse a lo largo de la caja allí donde se necesiten.



06

Posible compensación de profundidad del perfil DIN, para salvar la falta de planitud de la pared y un eventual exceso de enyesado.



Centros comerciales



Como cuadro general o secundario.

Oficinas



Como cuadro secundario.

Envolventes | cajas solución golf | VF/VS

golf “profesional” series VF/VS ‘designed by you’

Discretas, elegantes y repletas de detalles. Así son las series VF/VS de la gama golf. Las cajas golf VF/VS se adaptan a cualquier ambiente, especialmente allí donde se requiere un gran número de salidas como en locales profesionales y sector terciario.

La gama más versátil

La complejidad de las instalaciones en estos ámbitos hace que las múltiples prestaciones exclusivas de estas series garanticen no solamente la facilidad de instalación sino la fiabilidad y durabilidad de la solución.

Su diseño y estética las han hecho merecedoras de prestigiosos premios internacionales tales como el Red Dot Design Award entre otros.

Una caja laureada para una instalación profesional a la vista de todos.

Profesionales instaladores de todo el mundo, a través de nuestro programa Voice of the Customer, aportaron sus ideas para conseguir las envolventes con mejores funcionalidades, que simplificaran su trabajo haciéndolo más productivo. De ahí resultó la golf más profesional y versátil capaz de cubrir todas las necesidades de instalación. Es el fiel reflejo de tus necesidades.

Expertamente diseñada por ti: ‘designed by you’.



Más sobre
golf VF/VS:



Cajas series VF/VS de distribución y superficie

Cajas de distribución empotrables serie VF



Cajas de distribución de superficie serie VS



Ventajas:

- Entradas de cable optimizadas para una mayor flexibilidad de instalación, con pretroqueles progresivos para tubo y canal. Placa de entradas deslizable y extraíble con perfiles precortados. Perfiles para embridar cable a la entrada
- Seguridad y rapidez en la fijación de tapa y chasis modular mediante 6 únicos tornillos imperdibles de 1/4 de vuelta
- Sin problemas en la falta de planitud de la pared, adaptación de la caja gracias a su chasis modular
- Perfiles de sujeción de bridas para cables; facilidad de cableado tanto lateral como por la parte posterior del chasis modular
- Estética premiada, atemporal y adaptable a cualquier entorno de decoración

Características técnicas:

- Cajas de distribución de empotrar y superficie de 1 a 4 filas y de 4 hasta 72 módulos en anchos de 12 y 18 mód.
- Incluyen puerta opaca o transparente
- Grado IP30 sin puerta, IP40 con puerta. Intensidad máxima 63A, IK07, clase II de aislamiento. Color RAL 9010
- Prueba del hilo incandescente 650°C para tabique convencional y 850°C para tabique hueco, según UNE 60595-2-1
- Tensión de aislamiento 400V c.a.
- Conforme normas UNE EN 61439-1, -3, RoHS. Certificadas AENOR

Más ventajas



01

Una caja fácil de trabajar y sin necesidad de desmontar los aparatos para acceder a los tornillos de los perfiles DIN, por ejemplo.



02

Más espacio para el paso de cables, para mis dedos... un cableado profesional.



03

Diseño simple y funcional. Permite realizar el montaje y el cableado incluso por la parte posterior de los perfiles DIN o por los laterales.



04

Posibilidad de asociar cajas vertical y horizontalmente. Las piezas de asociación aseguran una unión sólida y permiten el paso de cables entre cajas sin obstáculos.



05

Una única gama para todo. ¿Por qué cambiar de caja para cada aplicación? Una única gama que cubre todas las necesidades de instalación.



06

Una caja que se explica por sí sola, gracias a que las indicaciones de las distintas características están grabadas en la propia caja.



07

Máxima facilidad para marcar el nicho mural, gracias a las aberturas a lo largo del perfil exterior de la caja, tanto en pared convencional como hueca.



08

Sistema de bisagras irrompibles. Las bisagras rotas pertenecen al pasado. Puertas comunes para las cajas de superficie y de empotrar. Puertas reversibles con bisagras que actúan a su vez como cierres.



Viviendas de alto standing



Como cuadro general o secundario.

Espacios públicos / consultorios



Como cuadro general o secundario.

golf “alto standing” series VU/VA Un lujo de detalles

Las series VU/VA han constituido desde su aparición un referente en cajas de distribución de altas prestaciones. Estas cajas contienen una gran cantidad de detalles innovadores que ayudan enormemente a optimizar la instalación.

La gama con más espacio de cableado y con más accesorios de serie

VU/VA son para ir más allá... La puerta metálica le infiere una prestancia digna de las instalaciones más sofisticadas, y una imagen de la más alta calidad. Locales donde el cuadro eléctrico queda expuesto al público, como consultorios médicos, gabinetes legales, administraciones públicas etc... o también viviendas de alto

standing exigen una estética a prueba de las miradas más exigentes.

La instalación eléctrica debe estar a la altura de las circunstancias del entorno. Es el máximo exponente de calidad Hager en cajas: elegancia con todo lujo de detalles.



Más sobre
golf VU/VA:



Cajas series VU/VA de distribución y superficie

La elegancia de la puerta metálica. A prueba de las miradas más exigentes.



Ventajas:

- Puerta metálica, para una estética extremadamente cuidada
- Entradas de cable optimizadas para una mayor flexibilidad de instalación. Placa de entradas deslizable y extraíble con perfiles precortados. Perfiles para embriar cable a la entrada
- Seguridad y rapidez en la fijación de tapa y chasis modular mediante tornillos imperdibles de 1/4 vuelta
- Los laterales constituyen un excelente espacio para un paso de cables sin dificultad. El espacio de cableado más optimizado del mercado

Características técnicas:

- Cajas de distribución de empotrar y superficie de 1 a 5 filas y de 12 hasta 60 mód. en ancho de 12 módulos
- Grado IP30. Intensidad máxima 63A, IK07, clase II de aislamiento. Color RAL 9010.
- Prueba del hilo incandescente 650°C para tabique convencional v 850°C para tabique hueco, según UNE 60595-2-1
- Tensión de aislamiento 400V c.a
- Conforme normas UNE EN 61439-1, -3, RoHS. Certificadas AENOR

Más ventajas



01

Espacio lateral optimizado para permitir el mayor paso de cables del mercado.



02

Regletas de tierra Quick Connect integradas en las placas de entradas de cables.



03

Mordazas exclusivas de sujeción en tabique hueco. Patente Hager. Montaje vertical u horizontal.

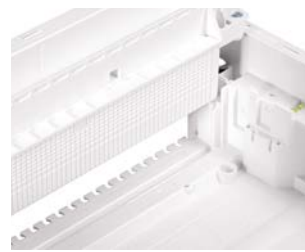

04

Placas deslizables superior e inferior para entrada de cables y/o canal. Con perfil para embridar cables.



05

Tornillos imperdibles de 1/4 de vuelta.



06

Nicho mural fácil de delimitar. Incluye nivel de cortesía.

Solución vega

Puro diseño

Hager

La solución más selecta de Hager. Sea como tenga que ser la instalación, vega es la respuesta idónea. En vivienda, la caja vega, serie VB, constituye una solución compacta en los espacios comunes de un edificio de viviendas, o en una tienda o pequeño restaurante... hasta 125 A. Por su parte, vega D es versátil y de utilización general en gran número de aplicaciones terciarias hasta 160 A.



Caja vega serie VB. Compacta y elegante. Hasta 125A

Material: Aislante, plástico.

Descripción: Caja de distribución hasta 125 A, de superficie. Hasta 72 módulos. Admite asociaciones verticales y horizontales.

Accesorios: la mayoría como recambio. La caja viene totalmente equipada.

Aplicación: viviendas de alto standing, cuadros de zonas comunes en viviendas de propiedad vertical, local profesional y pequeño terciario.

Ventajas: Altas prestaciones, excepcional diseño, gran espacio de cableado, distancia de 150mm entre perfiles DIN, posibilidad de instalar caja moldeada de 125 A.

Más info: ver páginas 26-29

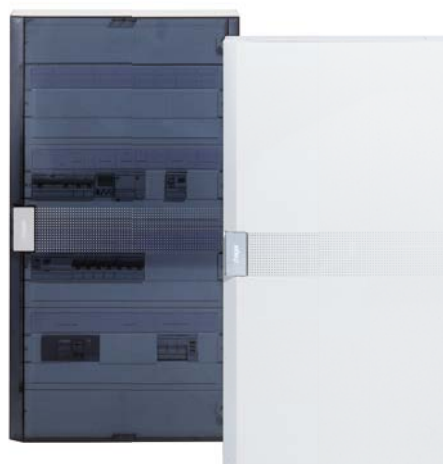

Caja serie vega D El todoterreno Hager 'fully equipped'. Hasta 160A

Material: Alma metálica. Recubrimiento aislante, plástico. Doble aislamiento.

Descripción: Caja de distribución hasta 160 A, de empotrar y superficie. Hasta 168 módulos. Admite asociaciones verticales y horizontales.

Accesorios: Puerta metálica opaca o transparente, a elegir. El resto de accesorios como recambio. La caja viene totalmente equipada.

Aplicación: viviendas de alto standing, local profesional y pequeño terciario en general.

Ventajas: Altas prestaciones, excepcional diseño, gran espacio de cableado, distancia de 150mm entre perfiles DIN, posibilidad de instalar caja moldeada de 160 A.

Más info: ver páginas 30-33



Pequeño terciario hasta 125A y edificios residenciales



Para los cuadros de edificios residenciales de electrificación elevada.



Ideal en las zonas comunes del edificio de viviendas.

vega serie VB

Diseño en superficie

En los últimos tiempos las instalaciones tienden a cabeceras de menor potencia para un número de salidas cada vez mayor. Por otro lado, las caídas de potencial hacen que debamos usar secciones de cable importante y tener que utilizar caja moldeada en los cabeceras de los cuadros secundarios. Esto ocurre, especialmente, en el pequeño terciario.

Una solución compacta

Al aumentar la complejidad del cuadro eléctrico, lo cual nos hace buscar soluciones para montaje y cableado cómodas, rápidas y seguras. Nuestro programa 'Voice of the customer', sigue recogiendo tus inquietudes para que los productos sean verdaderamente "diseñados por ti". Las nuevas cajas vega serie VB, reúnen tus mejores ideas de instalación en un formato compacto, definitivo, hasta 125 A.

Por su capacidad y prestaciones, vega serie VB es un paso más allá, en las cajas dedicadas a vivienda de electrificación elevada, cuadros de servicios comunes en edificios de viviendas colectivas, y como no, en el pequeño terciario. ¡Y tanto mejor si el cuadro está expuesto al público! Este último diseño ha derivado en la solución para el profesional más exigente; tú. El diseño bien hecho al servicio de una solución compacta.



Más sobre
vega VB:



Cajas vega, serie VB

Solución compacta hasta 125A

vega constituye un nuevo concepto del diseño en superficie, en el cual las prestaciones estéticas van a la par con las técnicas. Es de aplicabilidad en las instalaciones de pequeño terciario, como en restauración, comercios y retail

en general. La caja vega permite la instalación de interruptores automáticos de caja moldeada hasta 125 A, y ello de la manera más sencilla.

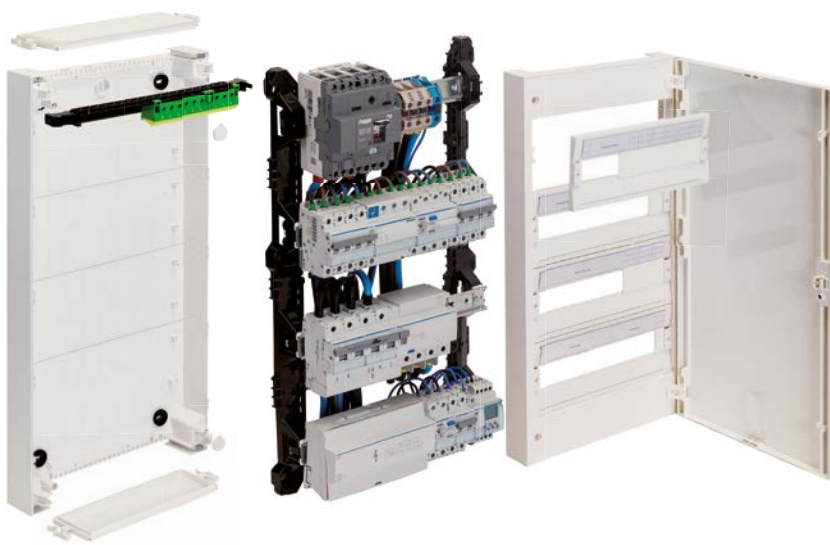

Ventajas:

- Posibilidad de realizar distribuciones de hasta 125 A en una caja de fácil montaje
- Accesorios incluidos. Exclusivo accesorio `Easy fix` para fácil montaje en pared, sin errores
- Chasis extraíble de 150 mm de distancia entre perfiles DIN
- Posibilidad de asociación vertical y horizontal
- Puerta plástica con diseño de alto nivel

Características técnicas:

- Distribución hasta 125 A en cabecera. 400 Vc.a. tensión nominal
- Material autoextinguible. Clase de resistencia al fuego según EN60695-2-10, 960°C en las partes activas y 650°C en el resto.
- Aislamiento clase II. Índices de protección IP30, IP40 e IP41 con puerta. IK08, IK09 con puerta
- Capacidad: 1 a 4 filas, 18 a 72 módulos
- Conformidad con UNE-EN 60670-24 (residencial), UNE-EN 61439-3 (terciario)

Más ventajas

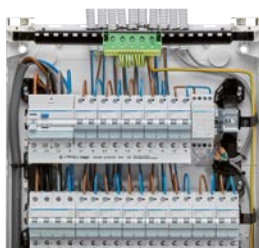

01

Una solución compacta todo incluido. Espacios ideales, entradas superiores, inferiores, laterales, posteriores...



02

Perfiles DIN regulables en profundidad,.. en chasis extraíble. Montaje de interruptores automáticos de caja moldeada, hasta 125A.



03

Sistema patentado "easy": El montaje en pared perfecto, nivelado, aún cometiendo errores en la fijación de tacos y tornillos.



04

La puerta queda sujeta mediante las bisagras previamente a la fijación definitiva con los tornillos. Las puertas no caen nunca.



05

Asociación vertical, horizontal... Doblamos, triplicamos capacidad, con el paso de cables más diáfano entre cajas.



06

Extraíbles. Cubren y ajustan la entrada de la canal. Acabado perfecto; no hay que esmerarse en el corte.

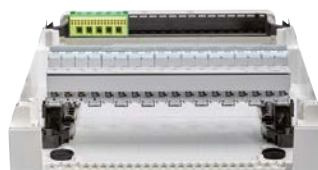

07

El espacio de cableado más optimizado, tanto en los laterales como en la parte posterior a la aparamenta.



08

El biselado de las puertas, le confiere una estética única. Garantiza accesibilidad a la maneta, hasta estando al lado de una pared.



Pequeños locales profesionales

Como cuadro general

Grandes proyectos terciarios



Como un gran cuadro secundario

Residencial



vega D es ideal en viviendas con gran cantidad de circuitos eléctricos con o sin domótica

Serie vega D

Simplifica tu vida

vega D, ha confiado de nuevo en nuestro diseñador más válido; tú. Así, de las nuevas necesidades que instaladores de toda Europa nos han planteado, nace esta caja vega D, con un equipamiento aún más completo que da “más juego” a las soluciones de instalación y permite un acabado impecable con una ejecución de montaje y de cableado más rápida.

Una gama todoterreno

Casi por unanimidad, los instaladores han deseado privilegiar una cualidad esencial; la adaptabilidad. De esta manera, con el diseño más compacto, es posible basar en vega D soluciones completas desde el gran terciario hasta el pequeño local profesional o la vivienda más exigente.

Y es que vega D, constituye una serie de envolventes excelente en todos los aspectos; eficiencia, fiabilidad, robustez, compacidad y simplicidad en el montaje. Y todo ello, hasta 168 módulos, y más allá... porque ahora es posible enlazar cajas, ¡y hasta 160 A! Por eso, nos gusta decir que la caja vega D es el todoterreno ‘fully equipped’ de Hager.



Más sobre
vega D:



Cajas vega D

La solución completa hasta 160A

De distribución y componibles, empotrables y de superficie.

Un concepto de instalación orientado hacia el máximo equipamiento con el mínimo de referencias; la solución más compacta en tus manos. Las cajas vega D, están

destinadas a las instalaciones eléctricas en la vivienda de alto standing y en los locales profesionales hasta 160 A. Existen dos modelos de cajas: de distribución y cajas componibles. Para ambos modelos hay 2 versiones disponibles: empotrable y de superficie.



Ventajas:

- Posibilidad de realizar distribuciones de 160 A en una caja de fácil montaje
- Accesorios incluidos, pensados para una fácil distribución de la energía, (conexiones del tierra, sujetacables...)
- Posibilidad de cablear fuera de la caja gracias al chasis extraíble
- Puerta metálica de elegante diseño
- Fácil asociación horizontal y vertical de cajas
- Compatibilidad con mecanismos de 45x45, serie gallery

Características técnicas:

- Distribución hasta 160 A en cabecera
- Material autoextinguible. Clase de resistencia al fuego según EN60695-2-10, 960°C en las partes activas, 850°C en las partes más externas
- Aislamiento clase II. Puerta metálica
- Capacidad: de 2 a 7 filas, 48 a 168 módulos (en 1 sola caja)
- Conformidad con las normas IEC 61439-1 y 3
- Índices de protección IP30, IP41, con puerta

Más ventajas



01

Gracias a un 5° agujero la instalación se simplifica y puede efectuarse por una sola persona.



02

Para apartamentación de cabecera hasta un interruptor automático de 160 A, para bornes y/o placas de montaje.



03

“Todo incluido”
Con las regletas de tierra Quick Connect no hay que pensar en añadir nada más.



04

Hasta 168 módulos o más...
Gran capacidad modular.
Permite asociaciones horizontales y verticales.



05

Perfecta integración de accesorios gallery.
Gracias a los precortes el montaje es simple, rápido y sin herramientas.



06

El portaetiquetas ofrece un gran espacio de marcaje y al no ser adhesivo se puede reutilizar.



07

Sujetacables multiusos con tres funciones, incluido. Mantiene el cableado “a raya” simple y elegantemente.



08

Packaging apto para reexpedición. Permite separar la base del cuadro con las tapas.

Soluciones en canal para residencial

Hager dispone de una extensa gama de minicanales y accesorios para la canalización que cubre todas las exigencias de cada tipo de instalación.

Las minicanales ofrecen una solución estética para adecuación de la instalación al rediseño de los espacios en una vivienda.

Las canales para climatización tehalit.LFC completan la oferta.



Solución tehalit.LF minicanal

Material: PVC y PC-ABS

Descripción: Minicanales desde 6x9 hasta 20x35 mm.

Versiones en color imitación madera y color negro.
Versiones autoadhesivas.

Aplicación: Pequeñas reformas, ordenación del cableado, mobiliario.

Ventajas: Gama completa de piezas de forma con recubrimiento de la tapa que garantizan un correcto y estético acabado.

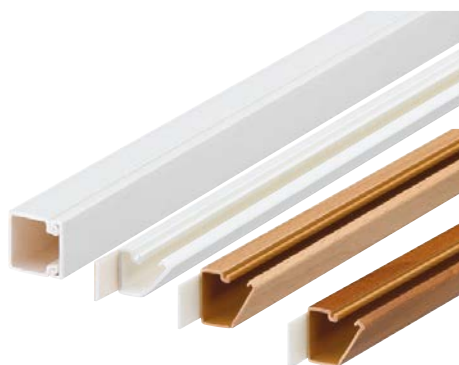

Solución tehalit.ateha

Material: PVC y PC-ABS

Descripción: Minicanal de 12x20 hasta 20x75 mm.
Disponible versión autoadhesiva.

Aplicación: Sector residencial.

Ventajas: Diseño innovador. Gama completa de minicanales, mecanimos, piezas de forma y soportes, para la renovación completa.

Más info: ver páginas 36-37

Solución clima tehalit.LFC

Material: PVC y PC-ABS

Descripción: Canales para distribución y protección de tuberías.

Aplicación: Gama de canales para la conducción de tuberías y cables en instalaciones de climatización calefacción, aire acondicionado, etc. en vivienda o locales comerciales y oficinas.

Ventajas: Material flexible, instalación confortable

Más info: ver páginas 38-39



Más sobre canales:



Sistema minicanal y mecanismos tehalit.ateha

Con un diseño innovador y ventajas exclusivas en la instalación, el sistema ateha constituye la solución ideal para la renovación o ampliación de las instalaciones eléctricas.

La gama aún ofrece una oferta de minicanales, mecanismos, piezas de forma y soportes que permiten realizar renovaciones completas.



Ventajas:

- Material flexible, instalación comfortable
- Sujetacables incorporado
- Dimensiones 12x20, 12x30 y 16x30 tienen una longitud de 2,10 m para hacer el salto de puerta sin empalmes
- Integración armoniosa de perfiles y mecanismos
- Cajas y mecanismos para asociar o soluciones completas

Características técnicas:

- Piezas de forma variables (83 a 140°)
- Recubrimiento de las tapas (10 mm)
- Pieza multifunción (derivación T)
- Mecanismos con todas las funciones disponibles

Más ventajas



01

Sujetacables de retención de cables que permite mantener los conductores en su sitio.

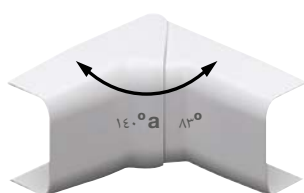

02

Soportes de aparamenta o accesorios en armonía con la canal.

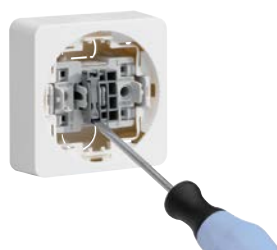

03

La función interruptor o pulsador en un mecanismo único, es un mecanismo revolucionario.



04

Soporte doble común para las dimensiones 12x20 y 12x30.



05

Montaje simple por pinzamiento.



06

Acabado perfecto con la minicanal. Ateha es el sistema completo que se adapta a todas las configuraciones.

Canal de clima tehalit.LFC

Gama de canales para la conducción de tuberías y cables en instalaciones de climatización calefacción, aire acondicionado, etc.) en vivienda o locales comerciales y oficinas.

Indicado tanto para instalaciones interiores como exteriores, el sistema ofrece una instalación fácil con un acabado perfecto.



Ventajas:

- Material flexible, instalación comfortable
- Sujetacables incorporado deslizante y pivotante
- Dimensiones 40x60, 40x90, 60x60, 60x90 y 60x110
- Suministrado con film protector
- Cierre de la tapa rápido y seguro

Características técnicas:

- Fondo liso con base perforada
- Piezas de forma variables (83° a 97°)
- Recubrimiento de las tapas (10 mm)
- Buen comportamiento a la intemperie

Más ventajas



01

Una gama completa de canales de climatización de 30x35, 50x65 y 65x90

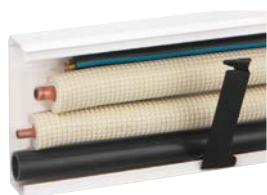

02

Sujetacables, en posición abierta facilita la instalación, sobretodo cuando se realiza en altura.



03

Para aparatos tipo split. Canal tehalit.LFC para aparatos de climatización tipo Split.



04

Uniones premontadas disponibles como accesorio. Permiten guiar y posicionar el perfil siguiente, facilitando que la instalación la realice una sola persona.



05

Ángulos interiores y exteriores variables
Para facilitar la instalación.

Soluciones de canal para terciario

La amplia oferta de canales de distribución y portamecanismos Hager aporta soluciones pensadas para todos los espacios terciarios: oficinas, talleres, establecimientos escolares, hoteles, hospitales... La gama se caracteriza por la elegancia de sus diseños que se integran con el entorno. Flexibilidad, versatilidad y compatibilidad con los mecanismos existentes en el mercado.



Solución universal tehalit.LFF/LFH

Material: PVC y PC-ABS

Descripción: Canal universal multiusos.

Distribución + instalación

Aplicación: Multiusos

Mecanismos: Modulares 45x45 y universales

Ventajas: Versátil, rápida de instalar y económica

Más info: ver páginas 42-43



Solución versátil tehalit.BR*...

Material: PVC, PC-ABS, Aluminio y Acero

Descripción: Canal de instalación para mecanismos

Aplicación: Proyectos, oficinas, talleres, hospitales

Mecanismos: Modulares 45x45 y universales

Ventajas: Robusta, de diseño elegante

Más info: ver páginas 44-45

Solución instalación tehalit.GBD/GBA

Material: PVC y Aluminio

Descripción: Canal de instalación para mecanismos 45x45

Aplicación: Proyectos, oficinas, laboratorios, mobiliario

Mecanismos: Modulares 45x45

Ventajas: Muy rápida de instalar. Por clipaje directo

Más info: ver páginas 46-47

Más sobre canales:



Solución universal tehalit.LFF / LFH

Para todas las necesidades de la instalación

El sistema de canales tehalit.LFF/LFH universal es la solución ideal de distribución eléctrica para la construcción nueva o renovación, vivienda o terciario.

tehalit.LFF es el sistema de canalizaciones multiusos y rápida de instalar para tus instalaciones del día a día.



Ventajas:

- Bases perforadas para facilitar la fijación
- Tapa con doble cierre. Sólo puede abrirse con herramienta
- Piezas de unión y sujetacables premontados incluidos
- Tabiques separadores
- Permite la instalación de mecanismos modulares 45x45 y universales

Características técnicas:

- 13 perfiles de 30x30 a 60x230 mm
- Conforme al reglamento ICT
- Amplia gama de piezas de forma que garantiza la protección IP4x
- Gama tehalit.LFF de PVC
- Gama tehalit.LFH de PC-ABS sin halógenos

Más ventajas



01

Canales de distribución hasta 60x230 mm y canales portamecanismos para perfiles 40x90, 40x110, 60x90 y 60x110 mm.
Canales para ICT.



02

En posición abierta el sujetacables facilita la instalación, sobretodo cuando se realiza en altura.



03

Con la asociación de varios adaptadores simples se realizan las combinaciones hasta 5 mecanismos.
¡Máxima funcionalidad con el mínimo de referencias!



04

Canales de distribución y portamecanismos decoración aluminio (40x110).



05

Adaptadores para mecanismos universales, modulares, tomas industriales y aparata modular DIN.



06

Adaptador para toma industrial CEE17.
Disponible para canal de ancho 110 mm (aplicaciones industriales).

Solución versátil tehalit.BRP/BRHP/ BRAP/BRS

Para todas las necesidades de la instalación Canales PVC, PC-ABS, aluminio y acero.

Estas gamas son la solución más versátil del mercado, ideal para la distribución eléctrica en oficinas, laboratorios, almacenes, tiendas... Cuatro materiales, PVC (BRP),

PC-ABS (BRHP), aluminio (BRAP) y acero (BRS) dan solución a las diferentes exigencias de cada instalación con un diseño moderno y un acabado perfecto.

Permiten la instalación de mecanismos universales y 45x45.

Colores de la gama:



Blanco,
RAL 9010

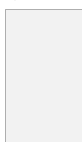

Aluminio
anodizado
natural



Acero
cincado



Negro
grafito
RAL 9011



Elegir otro color:

El sistema tehalit.BRxx está disponible en varios colores RAL, bajo demanda. Consulta con tu comercial.



Ventajas:

- Canales robustas y estables
- Diseño rectangular y moderno
- Fácil montaje de mecanismos
- Tapa de 80 mm de perfecto acabado
- Sistema integrado de puesta a tierra para la gama BRS

Características técnicas:

- Materiales: PVC, PC-ABS, aluminio y acero
- Dimensiones: 65 x 100 mm, 65 x 130 mm, 65 x 170 mm y 65x210 mm
- Colores: BRP: RAL9010, RAL9011, BRAP aluminio anodizado BRS: acero cincado. Otros colores bajo pedido
- Longitud: 2 m
- Índice de protección: IP4x IK08
- Film protector

Más ventajas



01

Marcos de mecanismos 45x45 de fácil instalación, por clipaje.



02

Cajas para el montaje de mecanismos universales.



03

Tapas 80 mm. Instalación rápida y fácil. Acabado enrasado perfecto.



04

Rápido y seguro. Permite ahorrar hasta el 30% del tiempo. Sistema de puesta a tierra integrado (BRS).



05

Disponibles piezas de forma ajustables PC ABS para las cuatro gamas.



06

Juntas de unión que permiten disimular los cortes.

Solución instalación tehalit.GBD PVC / GBA aluminio

Canales portamecanismos 45x45 de clipaje directo

Solución ideal para realizar la instalación eléctrica en locales profesionales, oficinas y colegios.

Su diseño y su compatibilidad con mecanismos 45x45 la convierten en un referente de las canales portamecanismos.

Colores de la gama:



Blanco,
RAL 9010



Aluminio
anodizado
natural



Negro
grafito
RAL 9011



Elegir otro color:
El sistema tehalit.GBD/GBA está disponible en varios colores RAL, bajo demanda. Consulta con tu comercial.



Ventajas:

- Clipaje directo de mecanismos 45x45
- Piezas de forma y ángulos variables
- Suministro con film protector

Características técnicas:

- 6 perfiles en PVC y 4 en aluminio
- Las piezas de forma aseguran la continuidad de la protección mecánica
- Disponibles en varios colores y materiales:
 - PVC RAL 9010 y RAL 9011
 - Aluminio anodizado
 - Aluminio lacado en blanco

Más ventajas



01

Una gama completa.
Para todas las necesidades,
de 1 a 3 compartimentos,
en PVC o en aluminio.



02

Cada compartimento
incluye tabiques precorta-
dos para facilitar el paso
de los cables entre com-
partimentos.



03

Clipaje directo.
Acabado perfecto con
mecanismos 45x45, bases
dobles y triples.



04

Tabique separador (a partir
de la dimensión 50x85 mm).

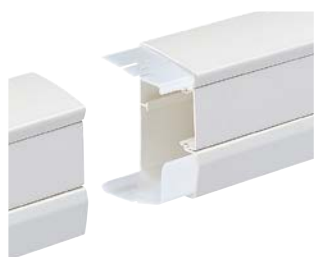

05

Piezas de unión y de forma
para facilitar la instalación
y asegurar un acabado
inmejorable.

Soluciones en canalización de diseño

La amplia oferta de canales de distribución y portamecanismos Hager aporta soluciones pensadas para todos los espacios terciarios: oficinas, talleres, establecimientos escolares, hoteles, hospitales... La gama se caracteriza por la elegancia de sus diseños que se integran con el entorno. Flexibilidad, versatilidad y compatibilidad con los mecanismos existentes en el mercado.



Sistema de zócalos tehalit.SL

Material: PVC y PC-ABS

Descripción: Sistema de zócalos de ancho 55, 80 y 115 mm

Aplicación: residencial y terciario

Ventajas: Diseño discreto y elegante. Amplia gama de colores

Más info: ver páginas 50-51



Solución canal para home cinema

Material: Plexiglas y Aluminio

Descripción: Canal de diseño para home cinema

Aplicación: Salón de estar, multimedia

Ventajas: Diseño elegante, personalizable

Más info: ver páginas 52

Cajas de suelo, columnas y equipamiento para puestos de trabajo

Material: PVC y Aluminio

Descripción: cajas de suelo tehalit.VE-EE, minicolumnas telescópicas tehalit.officebloc

Aplicación: oficinas, puestos de trabajo

Ventajas: Soución práctica y elegante

Más info: ver páginas 53-55



Más sobre
soluciones de diseño

Sistema de zócalos tehalit.SL

El nuevo sistema de zócalos tehalit.SL está disponible en tres dimensiones. Los nuevos soportes de aparamenta son proporcionales a la anchura del perfil, para una apariencia más coherente. La gama está disponible en los colores

base: blanco y negro, en color especial decoración aluminio y hasta en cinco colores de imitación madera. Por lo tanto, te será fácil encontrar una solución para cada espacio y cada necesidad.



Ventajas:

- 3 perfiles que permiten proponer una solución para cada tipo de necesidad
 - Una amplia gama de colores (blanco, negro y “decoración” aluminio, haya, arce, cerezo, roble y sucupira)
 - Diseño discreto tanto en los perfiles como en los soportes de aparamenta
 - Los perfiles “decoración” se suministran con film de protección
-

Características técnicas:

- Con dos o tres compartimentos y separadores que disponen de una pestaña para facilitar la colocación de los cables
 - Soportes de aparamenta, que permiten una gran libertad de selección de la aparamenta asociada
-

Más ventajas



01

El sistema de zócalos SL, con dos o tres compartimentos, están disponibles en acabado color aluminio o madera.



02

Soportes de aparcamiento o accesorios en armonía con la canal.



03

Hasta 8 colores: blanco, negro, aluminio, haya, arce, cerezo, roble, sucupira



04

Soportes para mecanismos universales y 45 mm.



05

Versión LED y detector. Los zócalos LED iluminan el camino a la vez que añaden valor a tu instalación.

Canal de diseño para home cinema

Estamos en la era multimedia y en las salas de estar figuran con estilo, montadas en la pared, pantallas planas con acabados perfectos. Es momento de ordenar y ocultar las conexiones al televisor mediante esta canal de diseño, en aluminio y plexiglás que proporcionará un acabado

a la altura y estética de tu pantalla.

Disponible como base: en blanco y negro, en color especial decoración aluminio y hasta en cinco colores de imitación madera. Por lo tanto, te será fácil encontrar una solución para cada espacio y cada necesidad.



Ventajas:

- Canal fina y elegante
 - Decoración personalizable
 - Diseño elegante y armonioso que se integra en el entorno
-

Características técnicas:

- Con una profundidad de 37 mm es suficiente para todos los cables de tu sistema de TV.
 - Medidas canal: 166,6 mm. Tapa: 220 mm.
-

Soluciones para oficinas prácticas y elegantes

Minicolumnas telescópicas y tehalit.officebloc.

La creciente sofisticación técnica en los puestos de trabajo, hace que la necesidad de incluir tomas de corriente y conexiones de datos siga aumentando. Las minicolumnas telescópicas se adaptan a cualquier mobiliario de oficinas, cocinas... ofreciendo una solución elegante para necesidades

eventuales de conexión.

tehalit.officebloc convence por ser una solución práctica con tecnología moderna de conexión rápida y por su diseño elegante en aluminio de calidad. Porque en las oficinas modernas el diseño también cuenta.



Ventajas:

- Sistema flexible y discreto
 - Diseño elegante y acabado impecable
 - Ahorro de espacio
 - Cables eléctricos y de comunicación (3 m)
-

Características técnicas:

- Material: aluminio / PVC lacado en negro
 - Diámetro de perforación minicolumnas: 102 mm
 - Equipadas con: Tomas schuko, cables de alimentación 3m, tomas RJ45 Cat. 6
-

Cajas de suelo

Distribución en suelo técnico y pavimento

Redondas, cuadradas o rectangulares... las cajas de conexión se encastran fácilmente en suelo técnico, la chapa o en suelo de cemento. Se conciben para la distribución de ener-

gía y datos cerca de los puestos de trabajo.

Con toda discreción: sin hilos o sin cables en el suelo. Es ideal para despachos, salas de reunión, comercios, concesionarios de automóviles, salas polivalentes, museos, halls...



Las ventajas para Ud. :

- Compatibles con suelo técnico o suelo de pavimento
- Instalación simple y rápida
- Buena resistencia al arranque
- Revestimiento 5 mm (12 mm bajo demanda)
- Otras versiones disponibles:
 - cajas para suelo limpieza con agua
 - cajas de acero inox y resistentes a cargas pesadas hasta 2 Tn

Características técnicas:

- Formas: redondas, rectangulares, cuadradas
- Colores en poliamida: gris oscuro RAL 7011 o negro RAL 9005 bajo demanda
- Soportes apartamenta 45 mm para 3 o 4 tomas (6 u 8 módulos) reciben igualmente apartamenta 45 mm "systo"

Más ventajas



01

Más seguridad.
Buena resistencia al arranque gracias a las patas de fijación de las cajas.

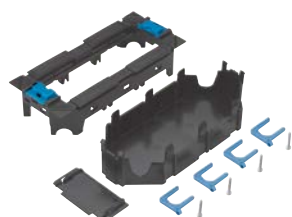

02

Más eficaz. Soporte de aparata que puede ser equipado y precableado en el taller.



03

Compatibles con cajas y canales de suelo tehaliit.UK. Altura de las cajas bajo suelo regulables al milímetro. Disponibles en diferentes alturas (consultar).



04

Instalación de las cajas de suelo sin nivelación, gracias a los elementos de encofrado en poliestireno para una profundidad de hasta 200 mm (consultar).



05

Cajas de suelo de profundidad reducida. Para empotrar a partir de 50 mm.



06

Las cajas de conexión en poliamida, redondas, cuadradas o rectangulares, están disponibles en un revestimiento de suelo de 5 mm. (Bajo demanda 12 mm).



07

Un acabado irreprochable
Con la ayuda de las cajas de suelo en inox para un revestimiento hasta 12 mm en parquet, ... (consultar).



08

Una solución para cada uso:
- Para suelos con limpieza con agua.
- Para cargas muy pesadas (consultar).

El mundo de Hager

Descubre la variedad de mecanismos Hager. Y descubra información de interés sobre todo lo relacionado con las series de mecanismos y soluciones KNX.



Serie lumina intense
a partir de la página 64



Series berker
a partir de la página 76



cubyko IP55
a partir de la página 104

Diseño. Clásico, moderno o contemporáneo: Las series berker de Hager son sinónimo de diseño excepcional.

Individualismo. En Hager encontrarás la mayor variedad de formas. Y, con ellas, soluciones individuales para todo concepto arquitectónico.

Calidad. Materiales, fabricación, asesoramiento y servicios: Hager ofrece máxima calidad en todos los ámbitos.

Conectividad. Las series de mecanismos y las soluciones KNX de Hager están abiertas a las tendencias presentes. Y también a las venideras.



Manufaktur
páginas 108-109



Soluciones KNX
páginas 110-111

Mecanismos | series - guía de selección

lumina soul

blanco polar



lumina intense

blanco polar
brillo



plata mate



negro
mate



berker S.1

blanco brillo



blanco polar
brillo



blanco polar
mate



aluminio



antracita



berker B.3

aluminio /
blanco polar
mate



aluminio /
antracita



aluminio
dorado* /
blanco polar
mate



aluminio
negro* / blanco
polar mate



aluminio
marrón* / blanco
polar mate



aluminio
rojo* / blanco
polar mate



* las versiones dorado, negro, marrón y rojo existen también combinadas con embellecedor y tecla antracita

berker B.7

blanco polar
mate



aluminio



antracita



aluminio*
blanco polar
mate



acero*
blanco polar
mate



cristal
blanco polar
mate



cristal
antracita



cristal
aluminio



* también combinadas con embellecedor y tecla antracita

berker Q.1

blanco
polar



antracita



aluminio



berker Q.3

blanco
polar



antracita



aluminio



berker Q.7

blanco polar / aluminio / antracita



aluminio



acero
inoxidable

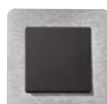

cristal
blanco



cristal
negro



pizarra
natural



hormigón



Mecanismos | series - guía de selección

berker K.1

blanco
polar

antracita



berker K.5

aluminio
E6EV1

acero



berker R.1

blanco polar
brillo

negro
brillo

aluminio
blanco polar

aluminio
negro

acero
blanco polar

acero
negro

cristal
blanco polar

cristal
negro



pizarra
blanco polar

pizarra
negro

hormigón
blanco polar

hormigón
negro

piel marrón
blanco polar

piel marrón
negro

madera
blanco polar

madera
negro



acrílico rojo /
blanco polar

acrílico rojo/
negro

acrílico naranja /
blanco polar

acrílico naranja /
negro



berker R.3

blanco polar
brillo

negro
brillo

aluminio
blanco polar

aluminio
negro

acero
blanco polar

acero
negro

cristal
blanco polar

cristal
negro



berker R.8

cristal blanco
polar

cristal
negro

aluminio
blanco polar

aluminio
negro

acero
blanco polar

acero
negro



Mecanismos | series - guía de selección

Serie R.classic

blanco polar
brillo



negro
brillo



aluminio
blanco polar



aluminio
negro



acero
blanco polar



acero
negro



crystal
blanco polar



crystal
negro



Serie 1930

blanco
polar



negro



Serie 1930 Porzellan made by Rosenthal

blanco polar
Porzellan made
by Rosenthal



negro
Porzellan made
by Rosenthal



Serie Glas

crystal blanco /
blanco polar



crystal blanco /
negro



crystal blanco
polar /
blanco polar



crystal blanco
polar / negro



Nota:

En instalaciones en paredes de tabique hueco, se recomienda dejar la caja de empotrar enrasada con la pared con el fin de que la instalación de nuestras series de mecanismos se realice de la manera que se han diseñado. Recomendamos el uso de una sierra de corona con avellanador.

lumina intense

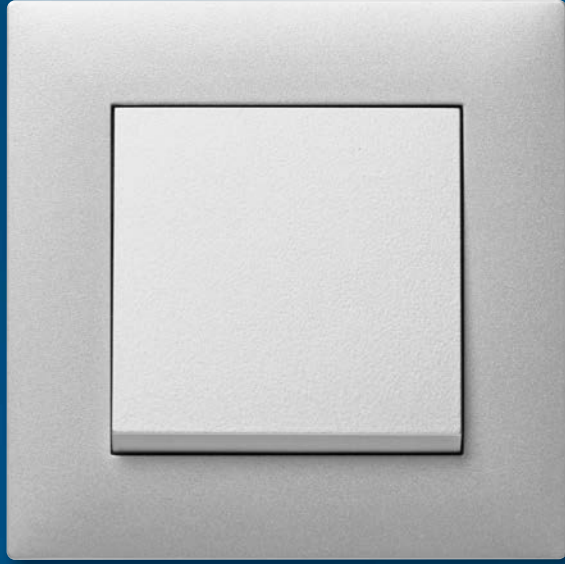

Crea tu propio Estilo

Más que un estándar

Darle un toque individual a lumina nunca ha sido tan fácil como ahora. La serie de mecanismos lumina intense ofrece tres atractivos colores a escoger, y un diseño de marco completamente nuevo.

Con lumina intense tienes el acabado perfecto para cada ocasión.

¿Por qué no probar algo nuevo?

hager.es/lumina

Una oferta de excelencia en el diseño



berker R.1



berker R.3



berker R.8



berker B.3



berker Q.1



DESIGN PLUS



berker Q.7

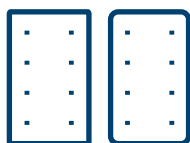

berker R.1 / R.3 Touch Sensor



berker TS Sensor



berker TS



Nuestras series de mecanismos marcan la diferencia. Al menos esa no solo es la opinión de muchos clientes, sino también la de los jurados de los numerosos concursos nacionales e internacionales que han ganado una y otra vez.



berker serie 1930
Porzellan made by
Rosenthal



DESIGN PLUS

DESIGN PLUS
powered by light+building
2020



berker serie
R.classic



2013 ■ 2013 GOLD ■



reddot design award
winner 2013



berker K.1



berker K.5



DESIGN PLUS



berker S.1



berker cubyko



DESIGN PLUS

powered by light+building



berker B.IQ



Termostato digital
y controlador de
ambiente



berker
Touch Control



Teclados
KNX





serie lumina intense

3 para más.

lumina intense

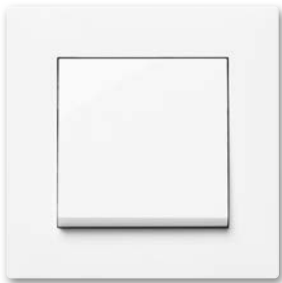

blanco polar, brillo
Clásico, apacible y claro.

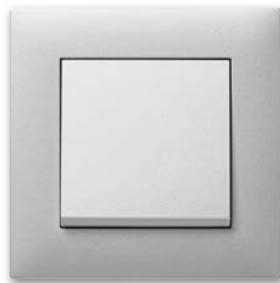

plata, mate
Elegante, distintivo y valioso.



negro, mate
Expresivo, con personalidad y atractivo.

Darle un toque individual a lumina nunca ha sido tan fácil como ahora. Con las opciones en blanco polar brillo, plata mate o negro mate de lumina intense tienes el acabado perfecto para cualquier ocasión. Y más aún, ya que puedes combinar diferentes mecanismos y marcos. ¿Por qué no probar algo nuevo?

Más sobre
lumina:



lumina estándar de calidad

lumina es la solución económica y con la mejor calidad para tus proyectos. Amplia oferta compuesta por interruptores simples, dobles, triples, con indicador, reguladores de luz rotativos, tomas Schuko...

Su concepto modular, permite con tan sólo 2 referencias obtener un producto completo. El uso de marcos múltiples permite el montaje de hasta 5 elementos.

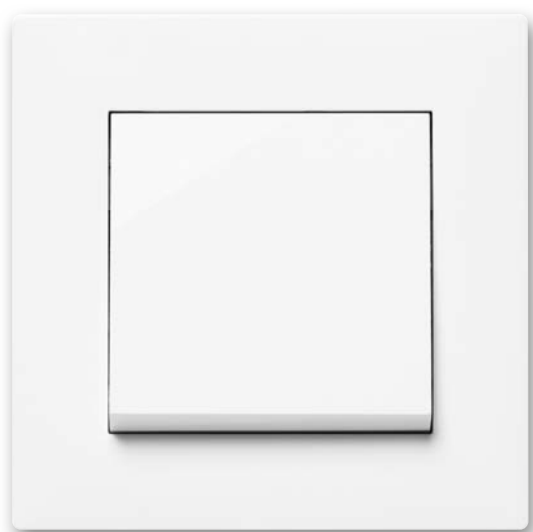

Ventajas:

- 3 colores disponibles: blanco polar brillo, plata mate y negro mate.
 - Marco de hasta 5 elementos
 - Garras en todos los mecanismos
 - Embalaje individual
-

Características técnicas:

- | | |
|--|-------------------------------|
| - 2 referencias para completar el producto | - Mecanismo con tecla y marco |
| - Bastidor: | - Metálico |
| - Productos certificados: | - VDE y AENOR |
-

Más ventajas



01

Diseño moderno y estético. Ideal para su uso en cualquier lugar.



02

Montaje rápido y fácil. Con solo 2 referencias se monta el producto componiéndolo según las necesidades requeridas. Mecanismo con tecla y marco.



03

El bastidor metálico garantiza un montaje seguro y sin deteriorarse sobre superficies irregulares.



04

Embalaje individual de cada elemento de la serie lumina que protege el producto durante el transporte y el montaje en el lugar de la obra.



05

Perfecta fijación ya que todos los mecanismos incorporan garras.



06

Productos certificados VDE y AENOR.

lumina intense blanco polar, brillo

Clásico, apacible y claro

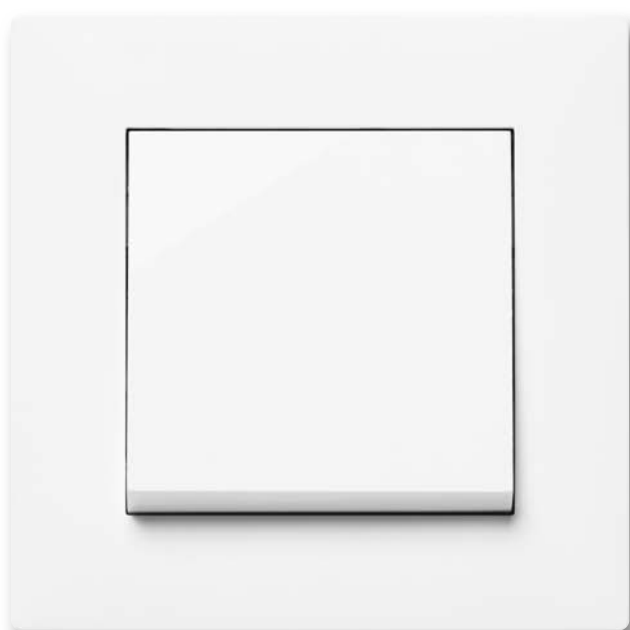

Los marcos, las teclas y tapas adicionales de la serie lumina intense están disponibles en **plástico, brillo**: blanco polar, **plástico, mate**: plata, negro.







lumina intense plata, mate

Elegante, distintivo y valioso

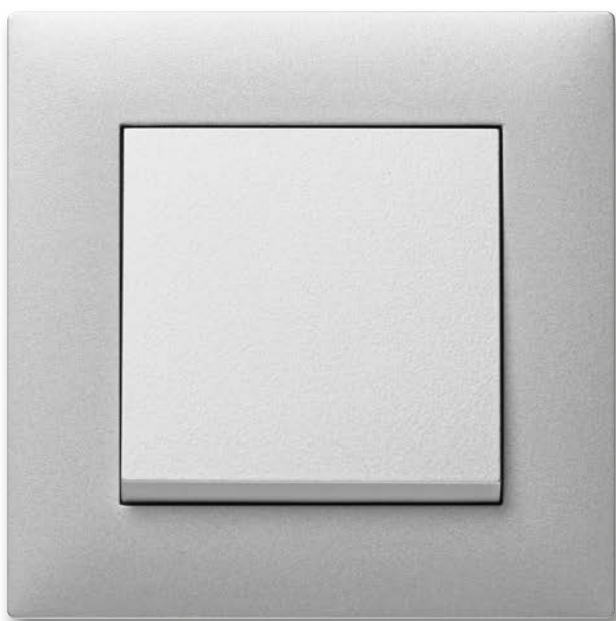

Los marcos, las teclas y tapas adicionales de la serie lumina intense están disponibles en **plástico, brillo:** blanco polar, **plástico, mate:** plata, negro.



lumina intense negro, mate

Expresivo, con personalidad y atractivo



Los marcos, las teclas y tapas adicionales de la serie lumina intense están disponibles en **plástico, brillo:** blanco polar, **plástico, mate:** plata, negro.





Instalando lumina simplemente.



Bastidor metálico

Sólido sin bordes afilados. Espacios adicionales para atornillar y permitir un montaje fácil incluso en las superficies más exigentes.



Garras

La geometría de garra abierta evita daños durante la instalación. Las garras retraídas permiten un fácil posicionamiento en la caja del dispositivo con menor riesgo de lesiones.

Desde el embalaje hasta la pared: rápido, limpio y seguro. Los detalles de lumina están pensados para que la instalación sea rápida y eficiente. Especialmente cuando el proyecto es crítico en cuanto a tiempo de instalación y presupuesto.

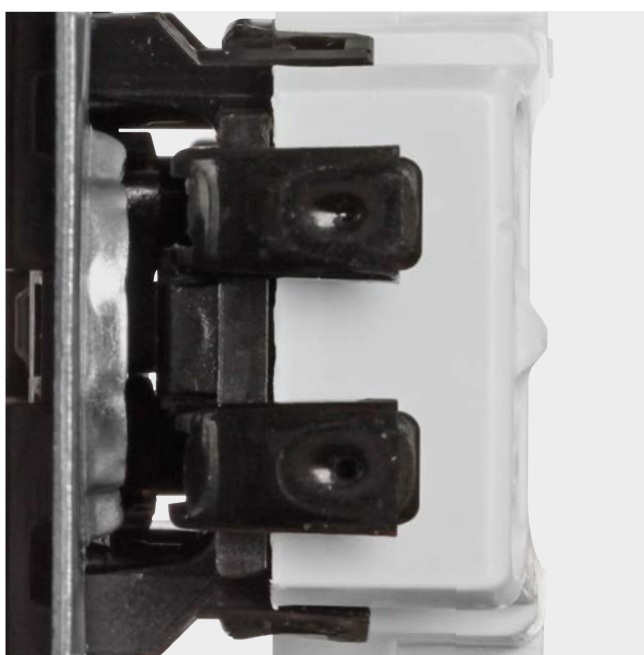

Terminales de conexión rápida

Terminales de palanca para permitir una conexión perfecta. Las tomas de corriente están dotadas de terminales de tornillo para una conexión óptima.

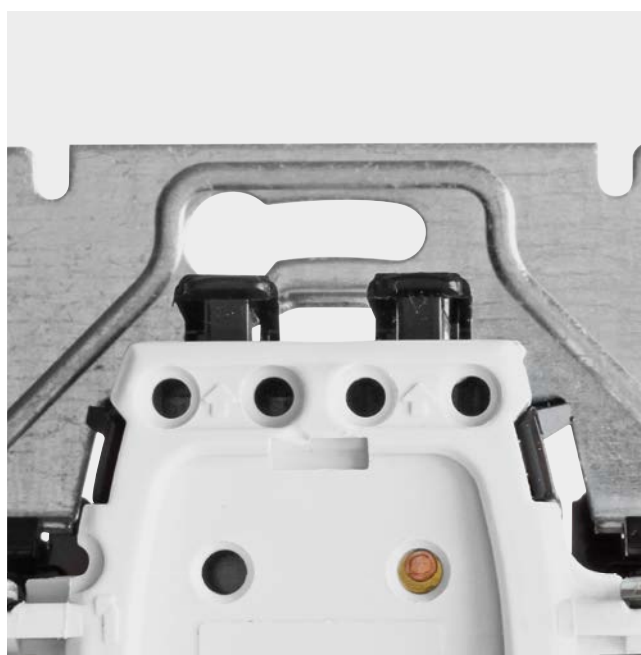

Acceso a los terminales

Fijación del cable segura para una instalación fácil y limpia sin dañar las conexiones.

Más ventajas:

- Mecanismo robusto**
- Marco hasta de 5 elementos**
- Cajas de montaje en superficie**
- Certificaciones**
- Embalaje individual**



series berker diseño y función.

selección series berker



berker K.1/K.5
Minimalismo intemporal



berker Q.1/Q.3/Q.7
Tacto aterciopelado
inconfundible



berker B.7
Variedad de materiales



berker R.1/R.3/R.8
Líneas puras y elegantes

Cada hogar es diferente. Las series berker te ofrecen multitud de líneas de diseño diferentes para toda línea arquitectónica.

El abanico alcanza desde clásicos hasta diseños contemporáneos con la posibilidad de elegir entre diferentes materiales dentro de muchas series. En este documento te mostramos una selección de dichas series. En nuestra web, toda la gama completa.

Descubre toda
la colección:



Mecanismos series berker para todas tus ideas

Con nuestras series de mecanismos berker tienes todo un mundo de posibilidades. Descubre la amplia gama de diseños y materiales. Elige clásico, clásico moderno o contemporáneo, la decisión es tuya. Diseños que se adaptan a cada interior perfeccionándolo.



Ventajas:

- Kit de sellado IP44. Muchas de las series berker pueden convertirse en IP44 tan solo añadiendo un kit de sellado, disponible para interruptores y tomas de corriente.

- Made in Europe.

- Individualismo. En Hager encontrarás la mayor variedad de formas. Y, con ellas, soluciones individuales para todo concepto arquitectónico.

- Discreto diseño, totalmente adaptable a cualquier entorno o decoración.

Características técnicas:

- 17 líneas de diseño diferentes

- Variedad de materiales: plástico, aluminio, cristal, acero, hormigón, madera, piel, pizarra, porcelana, fibra acrílica...

- Colores y acabados: blanco, blanco polar, antracita, aluminio, negro, rojo, naranja, marrón. Acabado mate, brillo, lacado, aluminio anodizado...

- Certificado VDE: para todos los artículos de la serie berker para la cual este certificado es posible, llevan esta marca.

Más ventajas

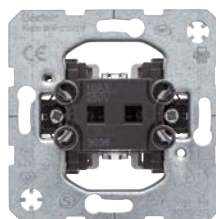
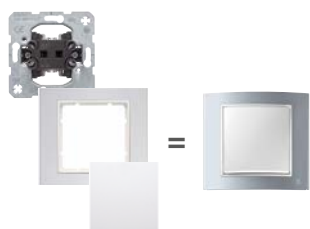

01

Excelencia en el diseño

Así lo avalan los prestigiosos concursos nacionales e internacionales que las series de mecanismos berker han ganado una y otra vez.

02

Concepto modular

3 referencias para construir un punto completo: mecanismo, tecla/tapa y marco.

03

Mecanismo único

En todos los sentidos y que además, permite que el stock se reduzca porque únicamente es necesario tener estéticas.

04

Calidad de los materiales

Materiales nobles, fabricación, asesoramiento y servicios: Hager ofrece máxima calidad en todos los ámbitos.

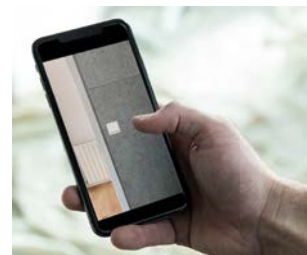
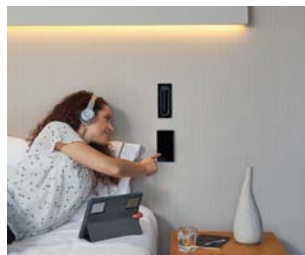

05

Manufaktur

Personaliza tu mecanismo con Manufaktur: el Servicio de Hager Group que encarna la forma moderna y sin complicaciones de la fabricación especial.

06

Teclados KNX

Las series de mecanismos y las soluciones KNX de Hager están abiertas a las tendencias presentes y también a las venideras.

07

Proyectos de referencia

Proyectos exitosos recientes en los que Hager ha participado. Pueden consultarse en nuestra web: www.hager.com/es

08

App series Hager

Escoge para cada estancia el acabado y funcionalidades deseadas. Obtén un listado de referencias, descripciones y precios para valorar tu instalación.

Concepto modular de la aplicación...

Aquí te mostramos cómo puedes montar un producto completo a partir de tres elementos: mecanismo, marco y tecla/tapa

01

Aplicación

Selecciona mecanismo
en el capítulo de:
Mecanismos modulares

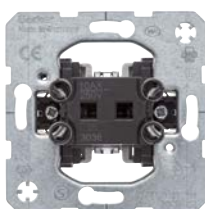

Conmutador

ej.: conmutador
nº de referencia: 3036

Mecanismos electrónicos



Regulador

ej.: Mecanismo regulador rotativo
nº de referencia: 2830 10

Mecanismos electrónicos



Toma
RJ doble

ej.: mecanismo RJ45 doble
nº de referencia: 4555 01

02

Elige el diseño del marco
en el capítulo:
berker B.3



ej.: marco 1 elemento aluminio/blanco polar
nº de referencia: 1011 39 04

berker K.1



ej.: marco 1 elemento blanco polar
nº de referencia: 1313 70 09

berker S.1



ej.: marco 1 elemento blanco polar, brillo
nº de referencia: 1011 99 09

... al producto completo

03

Encuentra una tecla o tapa

en el capítulo:

berker S.1/B.3/B.7

Teclas y tapas



Producto completo



ej.: tecla blanco polar, mate
nº de referencia: 1620 19 09

Interruptor
Diseño: berker B.3

berker K.1/K.5

Teclas y mecanismos centrales



ej.: tapa mando rotativo blanco polar, brillo
nº de referencia: 1135 70 09

Dimmer mando rotativo
Diseño: berker K.1

berker S.1/B.3/B.7 Glas

Teclas y mecanismos centrales



ej.: tapa central para toma teléfono / red doble
nº de referencia: 1409 89 89

Toma red doble
Diseño: berker S.1

Beneficios del mecanismo.

Como inventor del sistema modular, berker dispone de un único mecanismo para distintas estéticas. Los mecanismos actuales se dejan en la pared. Solo se sustituyen las estéticas. Incluso si se desea un interruptor de control o un interruptor iluminado, el mecanismo siempre es el mismo. Esto significa para ti lo siguiente:

- No hay mecanismos equivocados en la instalación
- Stock mínimo
- Satisfacción del cliente a largo plazo

Funcionalidad y diseño

El diseño modular probado y testeado y el ángulo extremadamente plano de sólo 3.5° hacen que el interruptor se vea muy plano en la pared. Para que la instalación sea fácil se creó el concepto de garras Flexolift.

Las garras se ajustan a ras y se ven forzadas automáticamente a su posición cuando se sueltan. En la parte posterior del interruptor se encuentra un grabado láser del diagrama del circuito, el símbolo gráfico, y la longitud de tramo de conductor sin aislamiento necesario para la conexión. En la parte frontal, destaca la referencia del mecanismo para poder identificarlo de manera muy sencilla. Una protección alrededor de los tornillos garra previene daños a los conductores. Las teclas son guiadas principalmente con la ayuda de monturas en el mecanismo, haciendo que el mecanismo sea más fácil de usar.



- Datos marcados en la parte frontal

Referencia, características técnicas, fecha de fabricación



- Bastidor de alta calidad

Resistente, sin esquinas puntiagudas y con opciones de atornillado adicionales



- Diseño de bastidor óptimo

Marcado para alineación precisa durante la instalación



- Angulo de 3,5° de basculación

Para una apariencia plana



- Diseño modular

Apto para todos los tipos de teclas



- Amplio espacio y fácil acceso

a los tornillos para las garras de sujeción



- Asiento preciso de las teclas sobre el mecanismo



- Posición del indicador luminoso

Puede utilizarse como indicador o luz de orientación



- Tecla de desconexión con palanca

Mayor facilidad para la desconexión de los cables conductores



- Datos marcados en la parte trasera

Esquema y símbolo de conexión, longitud de tramo de conductor sin aislamiento necesario para la conexión

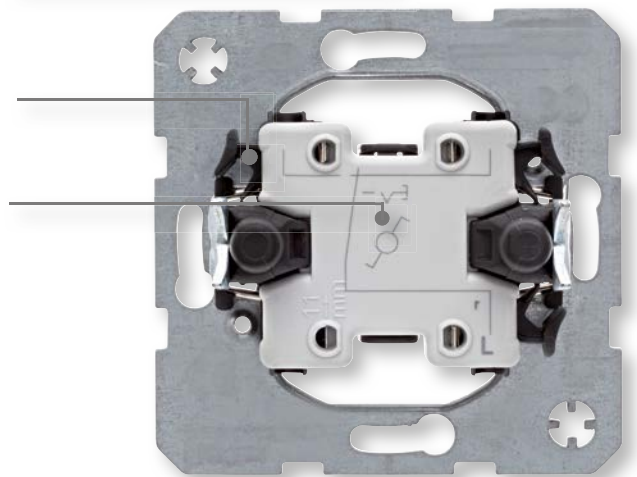
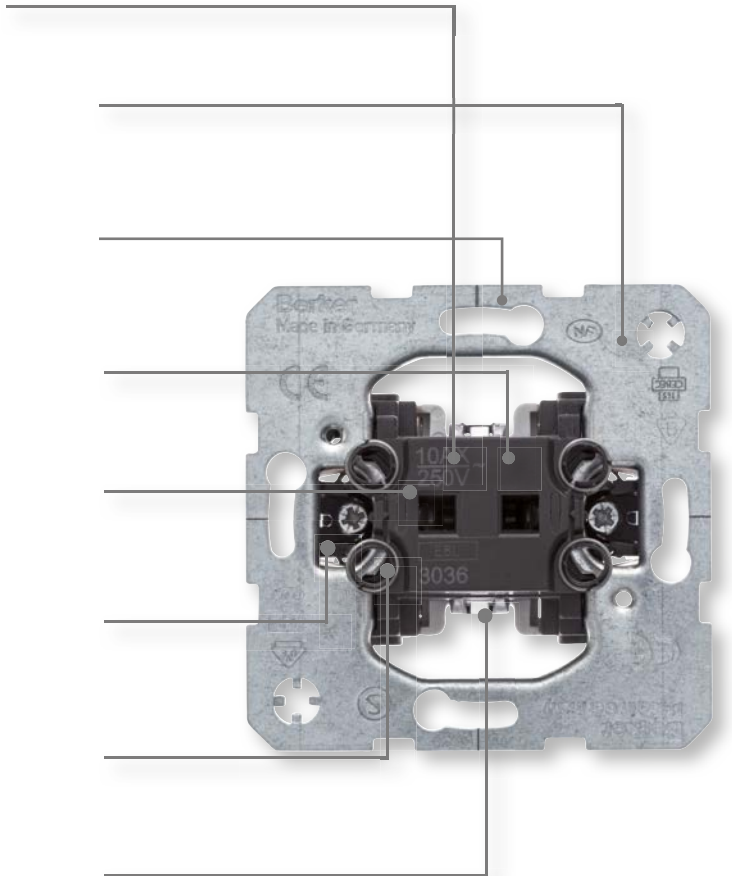

- Protección de los cables conductores

Los tornillos para el despliegue de las garras de sujeción están provistos de una protección que impide el daño de los cables conductores



- Garras Flexolift®

Las garras se abaten al desmontar el interruptor, quedando perfectamente plegadas

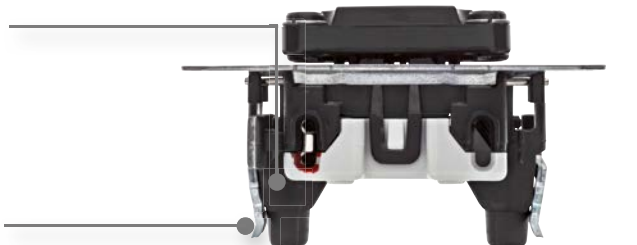

- Profundidad mínima de instalación

con el máximo espacio para la instalación del mecanismo en paredes huecas



Ventajas de las tomas de corriente.

berker ha estado produciendo tomas de corriente durante más de 90 años. Miles de ellas a diario utilizando materiales de alta calidad, con diseños exclusivos.

Hemos utilizado nuestros años de experiencia y de ideas innovadoras para optimizar los pequeños detalles de nuestras tomas de corriente, con el fin de facilitar el trabajo diario a nuestros clientes.

- Más fácil
- Más rápido
- Más seguro
- Stock mínimo

Diseño compacto y base resistente

El bastidor con una superficie de alta calidad es muy resistente, no tiene esquinas puntiagudas y se le ha modificado el contorno para que la alineación y el atornillado durante la instalación sean considerablemente más fáciles.

Los conductores ahora son más fáciles de insertar y atornillar dentro de los terminales.

La geometría de garra abierta previene daños a los conductores durante el ensamblaje.

La posibilidad de un voltaje parasitario en el bastidor se previene con una separación voltaica. Y las garras Flexolift se retraen completamente dentro de la base.

Los tornillos estrella proveen un máximo agarre a los destornilladores.



- **Bastidor de alta calidad**
Sin esquinas puntiagudas y puntos adicionales de sujeción para paredes huecas
- **Diseño de bastidor óptimo**
Marcado para facilitar el alineado durante la instalación
- **Marcas de prueba en la base**
para visibilidad en cada fase del montaje



- **Tornillos de las garras**
para el enroscado óptimo 3 veces más rápido de instalar y extraer
- **Etiqueta en el bastidor**
para el etiquetado claro de los circuitos eléctricos
- **Tornillos estrella en la tapa**
para el perfecto agarre durante el ensamblaje



- **Marcado en la base**
Longitud de tramo de conductor sin aislamiento necesario para la conexión
- **Toma cerrada robusta**
para una instalación segura



- **Separación voltaica del bastidor**
para trabajar de forma segura sin voltaje parasitario



- **Geometría de la garra**
que previene daños a los conductores durante la instalación



- **Las garras en la base**
de forma que completamente retraídas son fáciles de instalar y colocar en la caja



- **Diseño terminal optimizado**
para fácil inserción de los conductores



- **Terminales con tornillos**
para la conexión rápida y segura de posicionamiento de los conductores. Sólo en tomas marcadas con terminales con tornillos

- **Referencia independiente de la tapa**

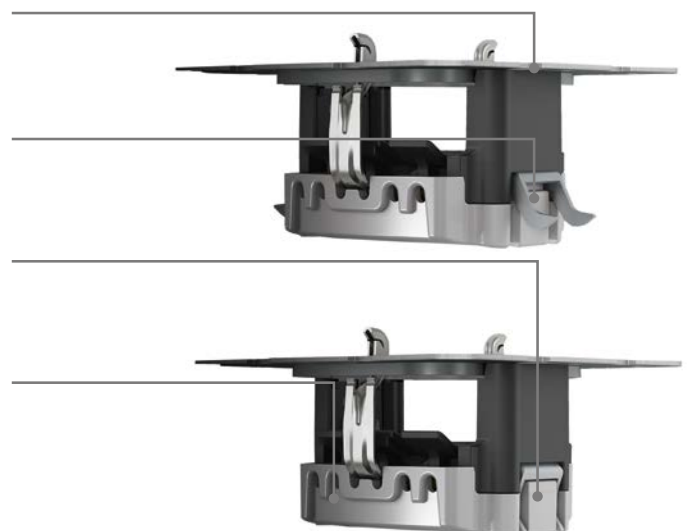
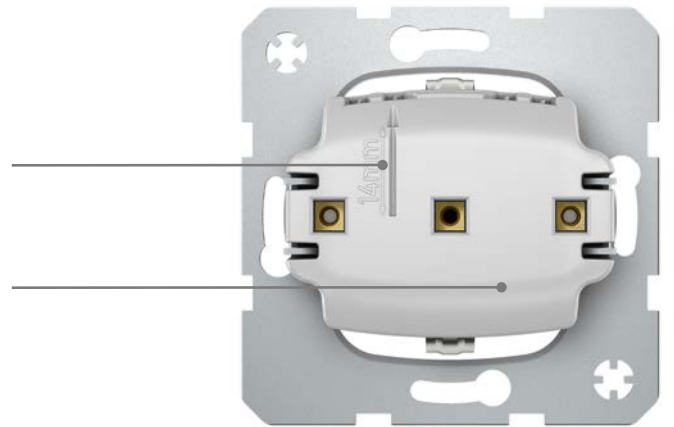
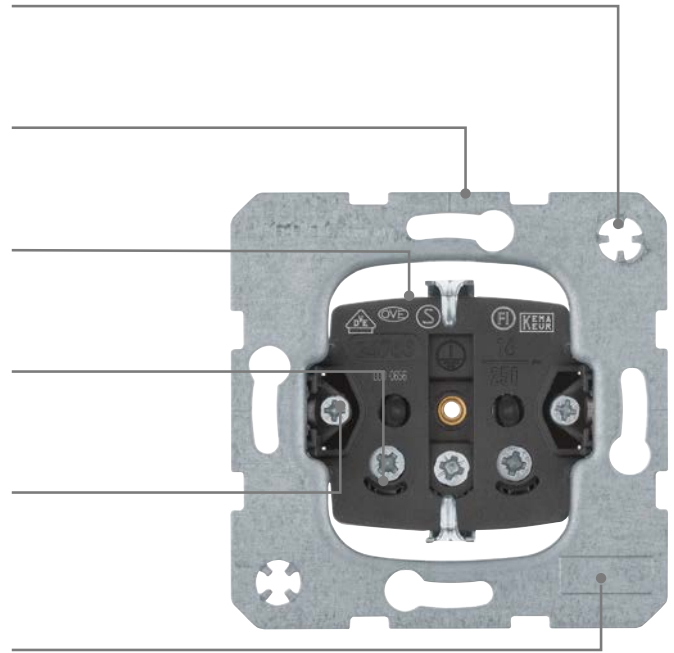

Nota: no se puede instalar cualquier enchufe en España, sólo los normalizados son seguros

El REBT hace referencia a la serie de normas UNE 20315 "Bases de toma de corriente y clavijas para usos domésticos y análogos" y a los tipos de bases de toma de corriente aptas para su instalación en España.

berker K.1

La serie berker K.1 se integra a la perfección en cualquier interior clásico atemporal. Mediante su lenguaje de formas perfilado y anguloso, este interruptor añade siempre un toque propio. Un clásico moderno que personifica la calidad y seguridad en el estilo.



Los marcos, las teclas y tapas adicionales de la serie berker K.1 están disponibles en **plástico: brillo**, blanco polar / **mate**, antracita.







berker K.5

Los claros contornos y la calidad del material determinan el aspecto cultivado en todo su conjunto del berker K.5. Un excelente ejemplo de ello: berker K.5 en elegante aluminio o en robusto acero inoxidable.

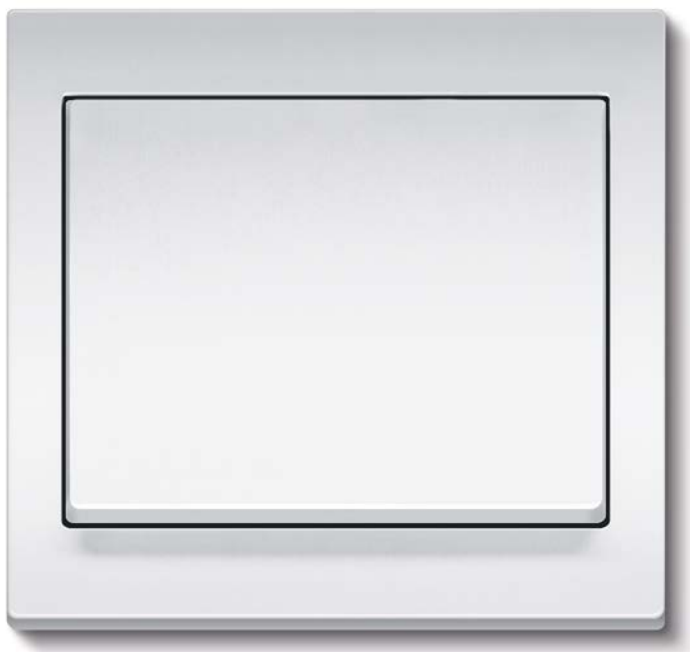

Los marcos, las teclas y tapas adicionales de la serie berker K.5 están disponibles en **aluminio (según E6EV1)** y **acero inoxidable**.



berker Q.1

El berker Q.1 no solo dispone de una superficie aterciopelada inconfundible, sino que gracias a su perfil y ángulo de conmutación planos y a sus contornos suaves y redondeados resulta extremadamente estético. Además de todas las ventajas de diseño, es un auténtico talento natural en lo que a sus aplicaciones se refiere.



Los marcos, las teclas y tapas adicionales de la serie berker Q.1 están disponibles en **plástico**: blanco aterciopelado, blanco polar aterciopelado, antracita aterciopelada lacada, aluminio aterciopelado lacado.







berker Q.3

Robusto, de contornos claros y superficie extremadamente agradable. berker Q.3 se dota de las mismas piezas centrales que las series berker Q.1 y berker Q.7.



Los marcos, las teclas y tapas adicionales de la serie berker Q.3 están disponibles en **plástico**: blanco aterciopelado, blanco polar aterciopelado, antracita aterciopelada lacada, aluminio aterciopelado lacado.



berker Q.7

berker Q.7 no solo destaca en forma, función y elaboración. Mediante la gran variedad de materiales de los marcos, abre una nueva dimensión de individualismo arquitectónico. Contraste de diseño emocionante: el marco de soporte transparente le hace parecer flotar en la pared.



Los marcos berker Q.7 están disponibles en **crystal**: negro, blanco polar / **aluminio** / **acero inoxidable** / **pizarra** / **hormigón** / **plástico**: blanco aterciopelado, blanco polar aterciopelado, antracita aterciopelada lacada, aluminio aterciopelado lacado. Las teclas y tapas adicionales están disponibles en **plástico**: blanco aterciopelado, blanco polar aterciopelado, antracita aterciopelada lacada, aluminio aterciopelado lacado.







berker R.1

El círculo, junto al punto y la línea recta, es uno de los elementos más antiguos de la geometría. Y, a pesar de ello, nunca deja de sorprender. Por ejemplo, en forma de serie berker R.1. Una línea pura y elegante a la par que intensa y llamativa.



Para prácticamente cualquier concepto arquitectónico: los marcos de la serie berker R.1 están disponibles en **crystal**: negro, blanco polar / **aluminio** / **acero inoxidable** / **pizarra** / **hormigón** / **madera** / **piel** / **plástico**: negro, blanco polar / **acrílico**: rojo, naranja.

Los pulsadores y tapas adicionales están disponibles en las versiones **plástico**: negro, blanco polar.



berker R.3

Marco anguloso, piezas centrales redondas: berker R.3 juega hábilmente con los contrastes. Al igual que en la serie berker R.1, su gama de productos abarca además todas las propiedades de un interruptor plano moderno.



Los marcos de la serie berker R.3 están disponibles en **crystal:** negro, blanco polar / **plástico:** negro, blanco polar / **aluminio** / **acero inoxidable**. Los pulsadores y tapas adicionales están disponibles en las versiones **plástico:** negro, blanco polar.







berker R.8

berker R.8 rinde homenaje a la máxima "menos es más" - sobresaliendo solo 3 mm de la pared, lo que le convierte en uno de los interruptores más planos del mercado. Como evolución lógica de la gama berker R.3 ésta le proporciona su base perfecta tanto en función como en forma: Se puede combinar con cualquiera de las teclas de esta gama.



Los marcos de la serie berker R.8 están disponibles en **crystal**: negro, blanco polar / **aluminio** / **acero inoxidable**.



Series rotativas

2019 fue un “año de cambio”. Berker y la legendaria escuela de arte, diseño y arquitectura “Bauhaus” celebraron su 100 aniversario. Para el doble aniversario, relanzamos el mecanismo rotativo: un clásico de diseño absoluto. Con un interior completamente renovado y un punto a destacar muy especial: la primera iluminación integrada para interruptores giratorios. Para ver con una nueva luz nuestras series “iluminadas” 1930, Glas y R.classic.



El módulo de iluminación se puede usar opcionalmente en los mecanismos rotativos convencionales. Las guías de luz especialmente desarrolladas crean una sutil silueta de luz alrededor del mando giratorio, actuando como orientación y/o luz de estado.





Innovación iluminación



cubyko IP55

No lo dudes: cubyko, probado conforme al índice de protección IP55, es siempre una apuesta segura. Este interruptor, múltiples veces premiado por su diseño, no solo resulta especialmente resistente, sino que también es estanco y puede además iluminarse de modo opcional con LED.



Más sobre cubyko:



cubyko mecanismo estanco IP55

La gama cubyko se distingue por su refinado diseño que se adapta a todos los entornos y resiste todas las estaciones. Idónea para ambientes rigurosos o de trabajo, garajes, piscinas...

Los módulos tebis KNX pueden integrarse en el espacio disponible y ofrece asimismo mecanismos con conexión

rápida, excepto las tomas Schuko donde los terminales son de tornillo.

Gama disponible en superficie y en empotrar y en los colores blanco polar y gris.



Ventajas:

- Disponible en 2 colores: gris y blanco
 - Anillos luminosos para aumentar su visibilidad
 - Made in Europe
-

Características técnicas:

- Estanqueidad perfecta IP55
 - Estanqueidad del soporte de la tecla
 - Mecanismo con sistema de clipaje fácil, rápido e intuitivo
-

Más ventajas



01

2 versiones:
- Componibles : flexibilidad en la gestión del stock.
- Monobloc : una sola referencia a gestionar.
De empotrar y de superficie.



02

La fijación del soporte con tornillos de 1/4 de vuelta y el fácil clipaje del mecanismo son un sistema patentado por cubyko. Máximo espacio para el cableado.



03

5 elementos, garantizan una óptima protección y total estanqueidad (patente cubyko).



04

La versión en superficie de cubyko, destaca por su gran visibilidad gracias a un anillo luminoso LED, disponible en colores blanco o azul.

DESIGN PLUS
powered by: light+building

05

El diseño cubyko realizado por Erwin Van Handenhoven, Director de Diseño Hager Group, fue premiado en la feria Light and Building 2014.

Soluciones exclusivas

Manufaktur



Manufaktur es un servicio de Hager Group que encarna la forma moderna y sin complicaciones de la fabricación especial.



Nuestros productos se fabrican al más alto nivel con materiales, colores, acabados y funciones individualizados.

Trabajo manual y buen ojo: nuestros productos se someten a estrictos controles de calidad y garantizan la perfección hasta el mínimo detalle.

Obtendrás asesoramiento, planificación y ejecución de un único proveedor. Aquí te ofrecemos piezas únicas exclusivas y series modificadas.

Un ejemplo del nivel de personalización que ofrece Manufaktur son los interruptores que Miriam Alía ha diseñado para Hager. Estos interruptores, únicos, han sido fabricados a partir de los materiales elegidos por Miriam, tales como el latón y la chapa perforada. Además, su elección en la combinación de dos tonos de color específicos para las teclas, otorgan al proyecto un acabado de lo más exclusivo.

Más sobre
Manufaktur:



Amplía con el estándar KNX tanto como quieras

Algunos proveedores de soluciones inteligentes utilizan sistemas propietarios cerrados. Hager utiliza el estándar internacional KNX.

Esto significa que nuestro sistema puede hablar el mismo idioma y puede ampliarse tanto como se desee – de manera que puede garantizarle a tus clientes un sistema que va a continuar funcionando y adaptándose en el futuro.

quicklink

La solución para la rehabilitación. Nuestra alternativa radio para sistemas inteligentes. No hay necesidad de pasar costosas líneas de cable, el sistema es sencillo y no se necesitan herramientas para la programación.

easy

Para nueva construcción y rehabilitación exhaustiva. Con easy, un sistema KNX puede configurarse de manera muy sencilla, rápida e intuitivamente. Todo lo que necesitas es un servidor easy, una tablet y la app easy. Todas las configuraciones easy pueden ampliarse con elementos vía radio.

ETS

ETS es el software estandarizado para la automatización de edificios. En el sistema bus, los actuadores y sensores se utilizan para un gran número de aplicaciones.



Estándar mundial para el control de viviendas y edificios.

ETS

Soluciones residenciales y terciario

quicklink
Para rehabilitación



easy
Solución completa para el hogar



KNX Estándar



domovea

Visualización inteligente y control intuitivo simplificados. domovea es la solución KNX para sistemas de control de edificios conectados.

Más sobre domovea:



Tiempo de cambios. Programadores horarios digitales.

La nueva generación de programadores horarios digitales Hager hace que su instalación sea bastante más sencilla. Ahora con tan solo 4 referencias, se ha diseñado una gama mucho más clara. Los nuevos programadores horarios digitales incluyen todas las funciones testadas que antes necesitaban varios programadores horarios digitales y las amplían con nuevas funciones. De esta manera, incluso las tareas de temporización más exigentes se resuelven sin esfuerzo con una sola referencia.



Fácil configuración

Utilizando smartphone, tablet o PC vía Bluetooth

Varias funciones

Programa diario, semanal o anual, modo astro con geo-localización, entrada externa para llamada de excepciones, función de interruptor crepuscular, impulsos

Se puede combinar con

Sensor de luminosidad, interruptor/pulsador (con o sin cable)

Larga vida útil

Conmutación de cruce por cero para altas corrientes de arranque



EGN103

Programador horario digital semanal, 1 canal

Más sobre programadores:





Áreas de aplicación:

- Control iluminación y calefacción
- Iluminación escaparates, espacios comerciales
- Iluminación exteriores, parkings, zonas comunes
- Control iluminación y filtrado en piscinas
- Sistemas de avisos, sirenas, cierres



EGN100

Programador horario digital multifuncional con Bluetooth, 1 canal

EGN200

Programador horario digital multifunción con Bluetooth, 2 canales

EGN400

Programador horario digital multifunción con Bluetooth, 4 canales

Imprescindible. Protección contra sobretensiones.

Los dispositivos de protección contra sobretensiones (DPS) protegen las instalaciones eléctricas y los equipos terminales de las sobretensiones. Sirven para la protección preventiva contra incendios, significativamente para la protección de objetos y edificios, aumentan la disponibilidad de la instalación y, lo que es más importante, protegen a las personas de lesiones o consecuencias peores. Por tanto, son un imprescindible para disfrutar de instalaciones eléctricas seguras en edificios de todo tipo y en todas partes del mundo.



Fácil implementación

La gama cumple con todos los requisitos normativos y se pueden implementar de forma sencilla y segura.

Menos es más

Hemos reducido el número de variantes y hemos hecho que la cartera sea más manejable. Menos productos ahora cubren aún más aplicaciones.

Totalmente compatible

Se pueden combinar fácilmente en proyectos existentes sin ningún problema.



Más sobre limitadores:



Mantén tu instalación a salvo:

- Sobretensiones transitorias
- Rayos
- Descargas electrostáticas
- Operaciones de commutación

Combinar y reforzar: 3 tipos de dispositivos de protección contra las sobretensiones

La gama de dispositivos de protección contra sobretensiones transitorias la forman DPS de los tipos 1, 2 y 3 para toda clase de equipos a proteger.



Tipo 1 + Tipo 2

Los DPS (de tipo 1 + tipo 2) están disponibles con la tecnología de vanguardia Spark Gap. Suele utilizarse principalmente en la zona de alimentación del sistema eléctrico.

Tipo 2

Se instalan después de un dispositivo de tipo 1 o después de un combinado tipo1+2. Suele hacerse a nivel de distribución, esto es, en armarios de distribución secundarios desde los que se alimentan los circuitos finales.

Tipo 3

Protección para dispositivos finales. Se instalan en las proximidades del dispositivo o sistema a proteger.

Para una experiencia relajante

Hotel Sorli Emotions Barcelona

Desde su concepción Sorli Emotions ha establecido nuevos estándares en la industria hotelera y no solo en lenguaje de diseño. Un hotel moderno de 4 estrellas, donde puedes sentir toda la magia del mediterráneo, ya sea por trabajo para reunirse con compañeros o clientes, ya sea para disfrutar simplemente de un descanso romántico bajo el sol del Maresme. Las soluciones Hager facilitan esta experiencia relajante gracias, por ejemplo, a los teclados **berker Touch Sensor** que permiten controlar de forma cómoda una gran variedad de funciones. En combinación con los mecanismos **berker serie R.3** aportan a las estancias un contraste armonioso y agradable.

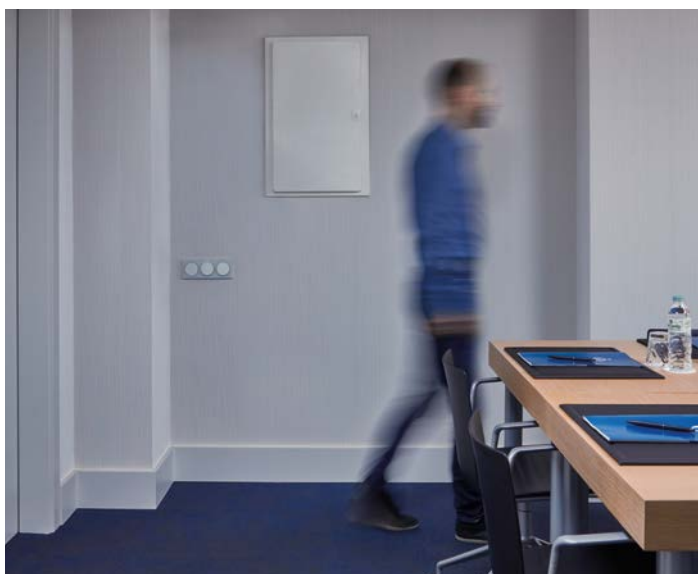



Consulta más obras de referencia:



Un proyecto a medida

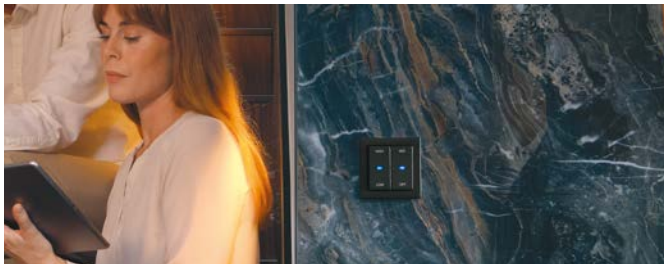

Villa Westling Estocolmo

En esta casa ultramoderna que requiere soluciones casi 100% a medida el cliente, el Sr. Benjamín Calleja, Arquitecto y propietario de la casa, quería “empujar los límites de lo que se puede hacer”, y esto fue un factor importante en su decisión para elegir a Hager.

Para ello se instaló una iluminación controlable que elevara los materiales nobles, obras de arte, superficies y pasajes, pero también los exteriores para realzar y dramatizar las imágenes nocturnas. Los **pulsadores KNX** de la **serie berker Q.3** de Hager, combinado con el servicio de fabricación especial **Manufaktur**, permitió ofrecer una solución de iluminación inteligente espectacular y a medida.

El centro de control del hogar se realiza con **domovea**, el software que permite visualizar y programar escenas de iluminación, temperatura etc..

Con los **dispositivos KNX/DALI tunable White**, se pudo adaptar dinámicamente la temperatura de color y el brillo de las lámparas LED al curso natural de la luz del día y los biorritmos humanos. Así se obtiene, por ejemplo, una luz brillante por la mañana, fresca al mediodía y cálida por la noche.





Control total

La casa está equipada con tecnología de vanguardia, como señala Benjamin: “La sala de distribución se parece más a lo que encontrarías en un hotel que a una casa”.

Pero había una necesidad de esto. Con las diferentes cargas necesarias para la amplia gama de equipos de alta tecnología que se dan servicio en el hogar, se requirió mucho cableado. Además de los electrodomésticos y dispositivos habituales, hay una piscina climatizada al aire libre, chimeneas con encendedores en las terrazas, un cine y un garaje que funciona como gimnasio ((que requiere una ventilación potente). La iluminación LED en toda la casa y en el exterior, en la terraza y el jardín, permite la creación de ambientes con muy buen gusto y estilo.

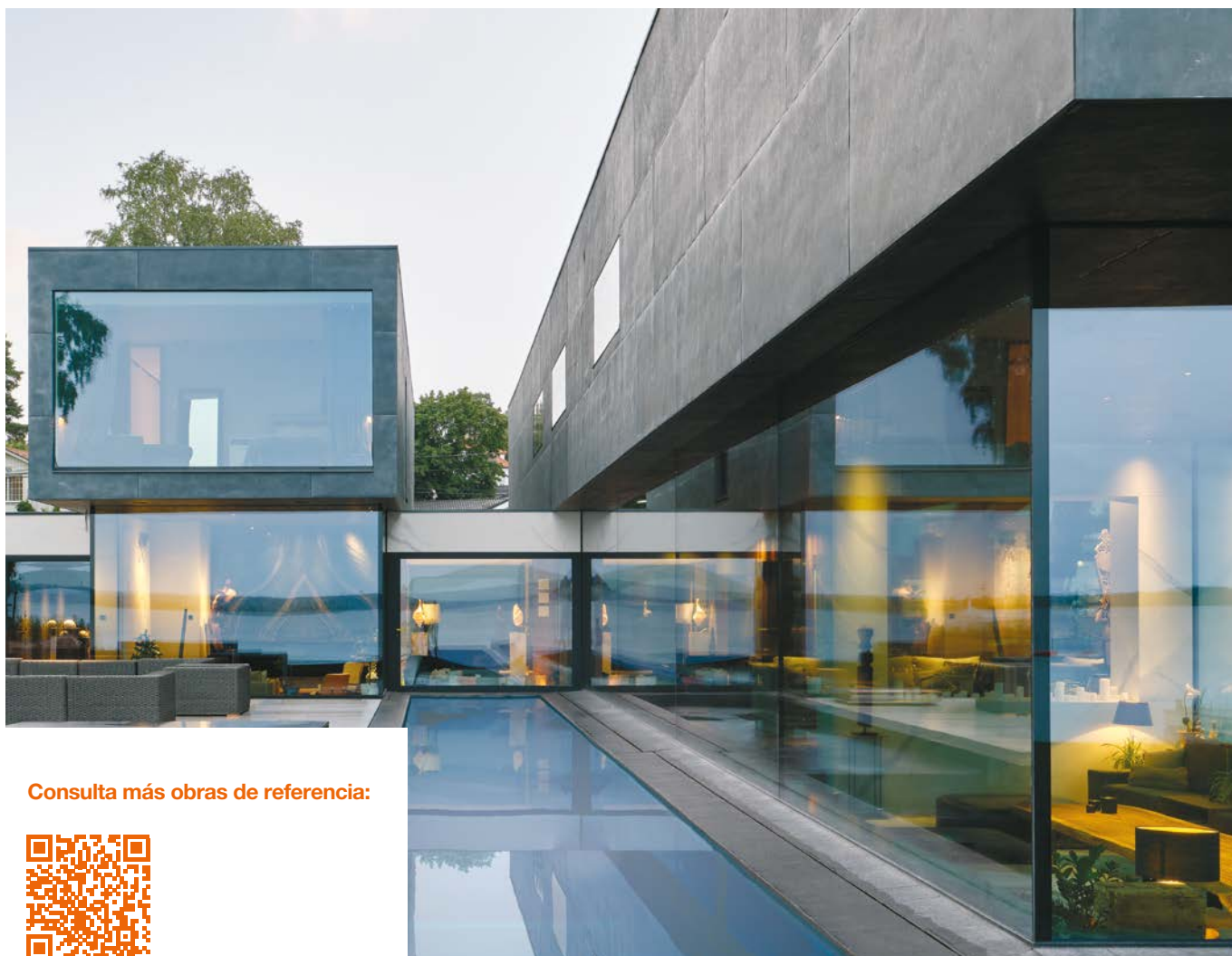

Consulta más obras de referencia:



En todos tus proyectos estamos a tu lado.

Para llevar a cabo tus proyectos, un equipo de expertos Hager te acompaña antes y después de la venta para ayudarte a establecer tus presupuestos y responder a tus preguntas. Nuestros softwares y herramientas online te facilitan tus tareas diarias.

Explora la web hager.es

El mundo digital está en constante movimiento y en Hager evolucionamos con él. Por eso hemos desarrollado una web que se adapta a ti. Hemos puesto gran énfasis en la simplicidad y la facilidad de uso. Echa un vistazo a las diferentes secciones:



Soporte

Asistencia técnica, consultas generales, por teléfono, formulario o email



Contenidos personalizados según tu perfil profesional o tipo de proyecto



Videos

Sobre productos, soluciones, empresa, eventos, obras



Un espacio para la inspiración

Obras de referencia, testimonios, galería de diseños, eventos, blog



Documentación

Descarga nuestras tarifas, documentos, fichas técnicas



ecatólogo, softwares y apps

Estés donde estés, Hager te ayuda y te facilita tu día a día



Programas formativos

Video tutoriales, webinars

For you, with you.

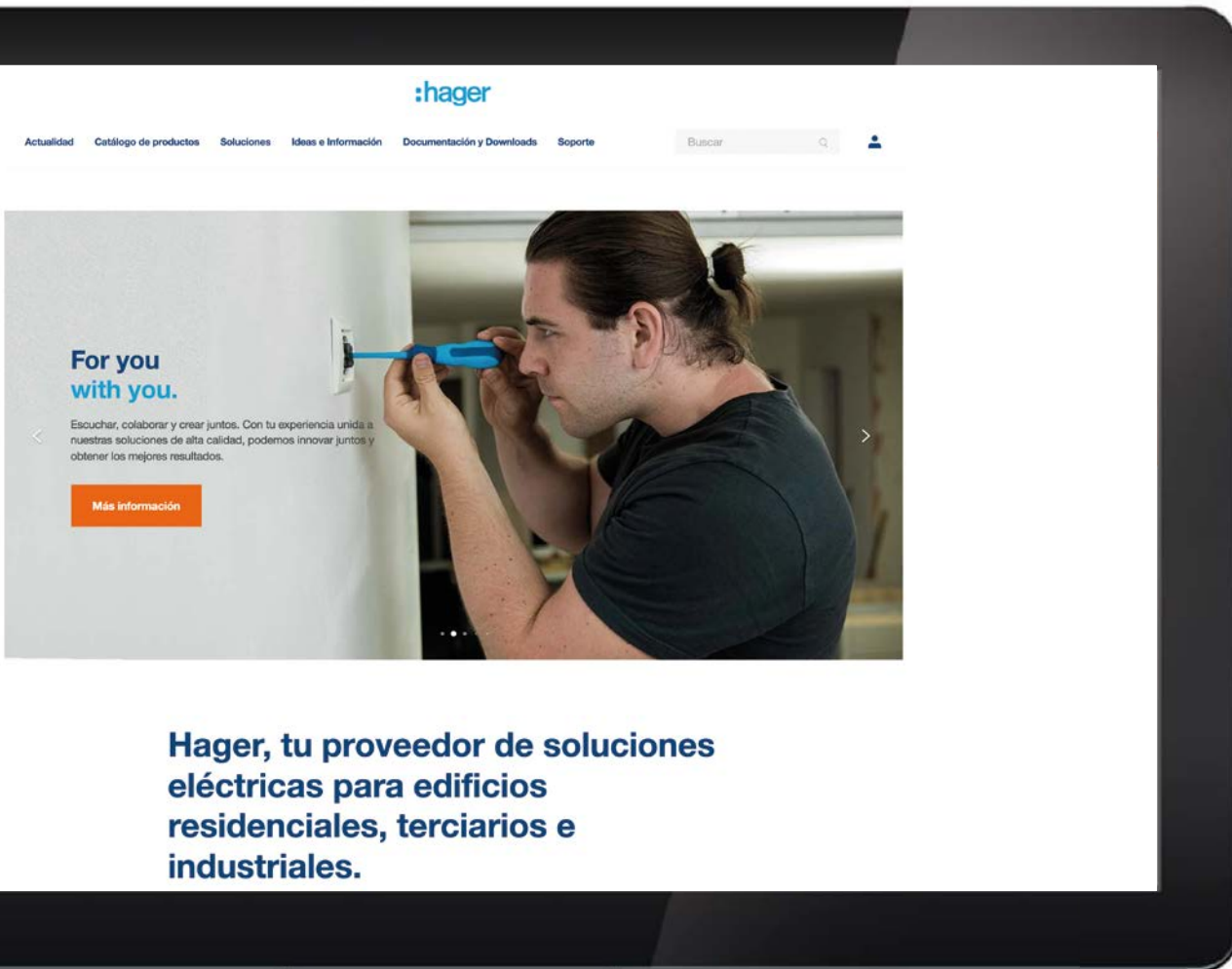

Hager, tu proveedor de soluciones eléctricas para edificios residenciales, terciarios e industriales.

En la red /HagerSpain

Visita en nuestro canal youtube nuestras soluciones y tutoriales sobre como utilizar/configurar/installar nuestros productos.

Visita nuestros canales en facebook instagram y LinkedIn, forma parte de nuestra comunidad e interactúa con nosotros.

 **YouTube**  **facebook**  **Instagram**  **LinkedIn**

Toma el control de tu día a día

Tras la instalación, el control de las múltiples funcionalidades de confort, alarma, y ahorro de energía se pueden pilotar vía App, accediendo con un smartphone, tablet, ordenador... Un hogar conectado al alcance de toda la familia. Por otra parte, nuestros softwares para el estudio, diseño y cálculo de cualquier caja de abonado o cuadro de distribución te serán de gran ayuda en todos tus proyectos.

Hagercad.project Proyectar, optimizar

El software de Hager para la concepción y cálculo de cuadros eléctricos hasta 4.000 A, es una herramienta completa e innovadora que le garantiza total compatibilidad, seguridad y rapidez de ejecución. El acabado más profesional, que te permitirá fácilmente proyectar, optimizar y convencer.

hager.es/hagercad

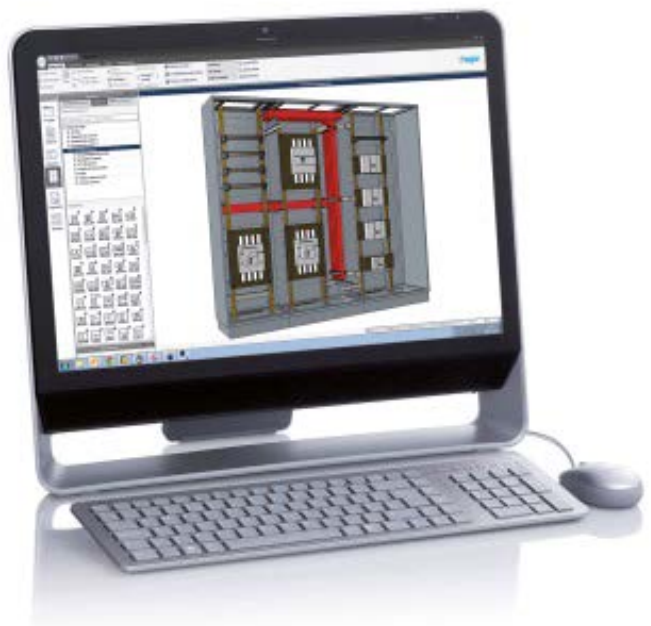

NUEVO

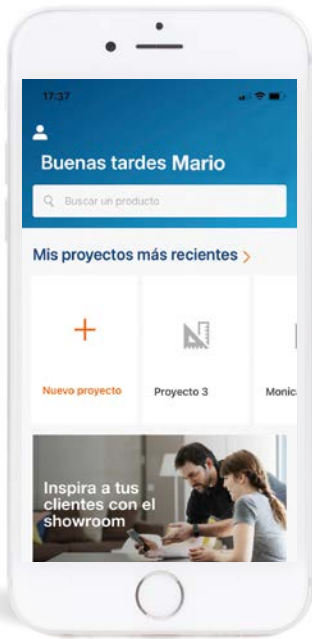

Hager Ready

La nueva App de Hager Hager Ready, llega para ahorrarte tiempo en tu trabajo. Accede de forma rápida al e-catálogo, crea un espacio donde organizar y compartir tus proyectos, consulta toda nuestra documentación o contacta con la asistencia técnica tan solo pulsando un botón.

Toda la información en tus manos. Descarga la App y consulta nuestro catálogo, documentos técnicos, documentos, hojas de instrucciones, guías de selección, videos... Configura el cuadro eléctrico e imprime tus etiquetas. Mantén tu negocio avanzando con las herramientas que necesitas a tu alcance.



Descarga de la app gratuita



Hager Mood. Programa fácilmente tus horarios

Con la nueva aplicación Hager Mood, se pueden programar los horarios desde cualquier lugar. Se puede poner en marcha el programador horario digital inmediatamente después de instalarlo. También se pueden enviar los programas al dispositivo en cualquier momento por Bluetooth.

Conecta, programa, sincroniza con los dispositivos instalados y envía datos a la nube de Hager para su almacenamiento seguro. También puedes dar acceso y permisos de edición a tus clientes.



Descarga de la app gratuita

Hager Pilot. Configura tus instalaciones

Hager pilot te permite configurar, ajustar y administrar los servidores domovea (TJA670 y TJA470).

Durante la fase de instalación, la aplicación permite:

- Configurar tu instalación KNX con la herramienta Easy
- Configurar tu herramienta de supervisión domovea.

Además, integra IoT preinstalados como el sistema de sonido Sonos, la iluminación Philips Hue o los asistentes de voz de Google Home y Amazon Alexa.

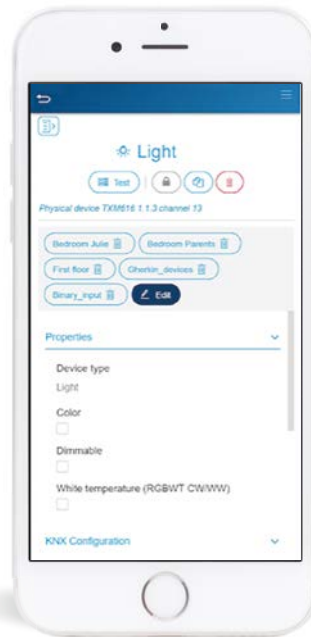

Descarga de
la app gratuita



domovea Automatiza a tu medida

Desde un smartphone o en la tablet, la aplicación domovea es el centro neurálgico de las funciones conectadas y de los escenarios. Cámaras, toldos, persianas, luz, calefacción, aire acondicionado ...

Gestión KNX, dispositivos IoT, cámaras IP... controla la instalación eléctrica, los dispositivos IoT y la visualización de las imágenes de las cámaras en una sola app. Además, domovea permite al usuario crear secuencias (domograms), para automatizar tareas de la vida cotidiana.



Descarga de
la app gratuita

Google Home

amazon alexa

SONOS

hue

IFTTT

Aplicaciones móviles /softwares

KNX con Hager

Una instalación eléctrica debe ser capaz de evolucionar: añadir funcionalidades, adaptar el grado de control, promover la comunicación, etc ...

El sistema tebis KNX ayuda a optimizar el rendimiento energético en edificios residenciales y terciarios para reducir el consumo. Gestiona el confort fácilmente en:

knx.hager.com

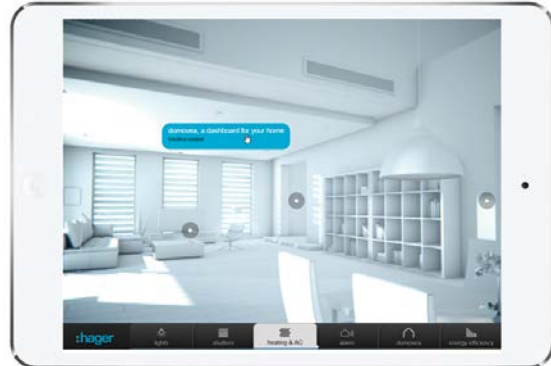

NUEVO



Series Hager

La nueva App de Hager España permite la realización y envío por correo electrónico de presupuestos de series de mecanismos y simulación virtual de cómo queda el acabado en la instalación.

Podrás escoger estancia por estancia el acabado deseado, así como las funcionalidades necesarias. Al final del proceso se obtiene un listado de referencias, descripciones y precios que te permiten tener una valoración rápida de la instalación acompañada de la documentación técnica de las series escogida en formato .pdf. El fichero .pdf resultante puede enviarse por correo electrónico de forma muy sencilla desde la aplicación.



Descarga de
la app gratuita



Versión portable
en nuestra web

Delegaciones España



- Oficina Delegación
- Oficina Subdelegación
- Agentes desplazados

Delegación Nordeste

□ Montsià 6
Poligon Can Bernades
08130 Santa Perpètua de Mogoda
(Barcelona)
Teléfono 938 467 622

Baleares:
Teléfono 666 594 593

Delegación Levante

□ Edificio Albufera
Plaza de la Alqueria de Culla 4
4ª planta - Oficina 408
46910 Alfajar (Valencia)
Teléfono 961 225 292

Murcia:
Teléfono 670 730 315

Delegación Sur

□ Paseo Cerrado de Calderón 13
Edif. Multicentro, local 25
29018 Málaga
Teléfono 952 200 021

○ Parque Empresarial
Nuevo Torneo
Astronomía s/n
torre nº 4 - planta 8ª - oficina 12
41015 Sevilla
Teléfono 952 200 021

Canarias:
Teléfono 610 299 845

Delegación Centro

□ Calle Alcalá 265
Edificio 2, planta 3 oficina 1
28027 Madrid
Teléfono 913 410 270

**Toledo, Ciudad Real, Ávila
y Extremadura**
Teléfono 913 410 270

Delegación Noroeste

□ Avda. Conde de
Guadalhorce 43
2º Oficina B
33401 Avilés (Asturias)
Teléfono 985 525 466

○ Calle Padre Feijoo 1
Bajo derecha
15679 O Temple (Cambre)
(A Coruña)
Teléfono 985 525 466

Delegación Norte

□ Miquel Roca i Junyent 7
Estación Central de
Autobuses, Of. 109
50011 Zaragoza
Teléfono 976 535 196

○ Estarteche 5
1º - Oficina 4
48940 Leioa (Bizkaia)
Teléfono 985 525 466

Contacte con nosotros:

Nº Telf. :

Ver teléfonos de contacto
para cada zona, en esta
página.

Web :

hager.es/asistencia-tecnica

Hager Ready

Descubre tu nuevo asistente digital

Hager Ready llega para ahorrarte tiempo en tu trabajo. Accede de forma rápida al e-catálogo, crea un espacio donde organizar y compartir tus proyectos, consulta toda nuestra documentación, o contacta con la asistencia técnica tan solo pulsando un botón.

¡Descárgalo gratis y pruébalo !
hager.es

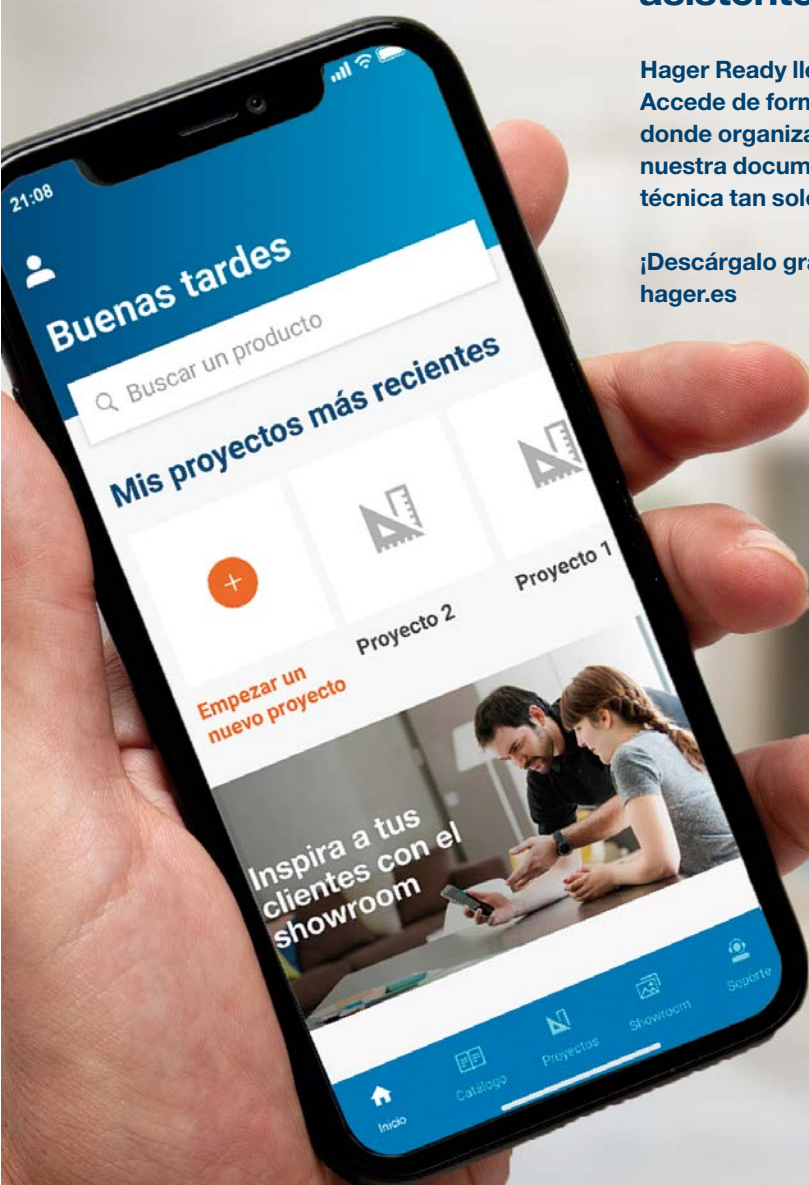

:hager



Hager Sistemas S.A.U.
Alfred Nobel 18
Pol. Ind. Valldoriolf
Apartado 39
E-08430 La Roca del Vallès

Teléfono 938 424 730
hager.com/es

