

series de mecanismos

# lumina mecanismos para la vida de hoy

:hager





# Una gran base: Atractivo.

En Hager escuchamos atentamente sus necesidades y resultado de ello es nuestra serie lumina.

## lumina soul

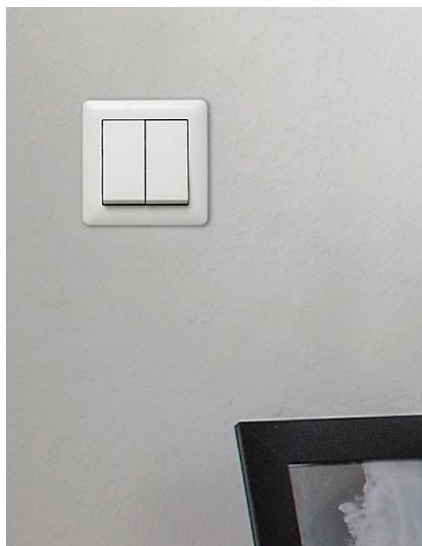

lumina soul define la alta calidad como un estándar. Con su diseño pulcro y atemporal lumina encaja en cualquier entorno y estilo de vida actual. [Página 8](#)

## lumina intense



lumina intense introduce combinaciones de color adicionales para jugar con ellas. Ofrece, así, más posibilidades según el diseño de cada estancia. [Página 10](#)



# Ahora es momento de evolucionar.

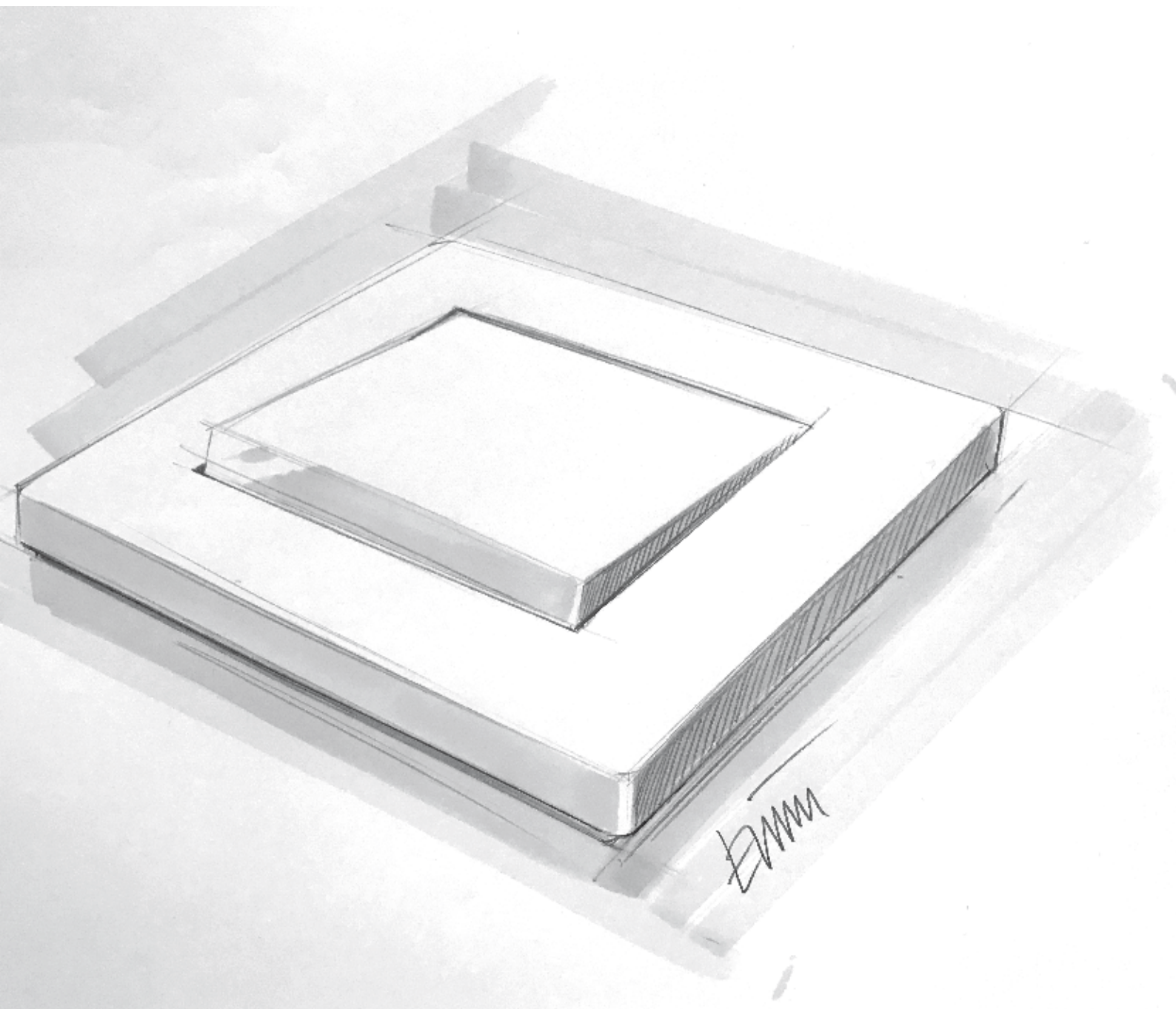

Diseñar una nueva serie de mecanismos es siempre una tarea excitante. Te preguntarás ¿Porqué es tan importante?. Bien, para mí, definitivamente es así. El diseño de lumina intense se basa en la comprensión y evolución de las nuevas tendencias de interiorismo en Europa. Es cultura y evolución. Una visión fresca y noble de un dispositivo que utilizamos todos los días. lumina intense debería ser el detalle en la pared que marca la diferencia.

Erwin Van Handenhoven  
(Design Studio)



**lumina ha sido un éxito desde el principio. Entre los instaladores, a los que les gusta poder hacer su trabajo de forma rápida y fácil. Y entre los usuarios, los cuales buscan una gran calidad y un estilo contemporáneo aunque atemporal. Con la nueva lumina intense, Hager presenta más posibilidades de diseño.**





# Tres para más.

## lumina intense

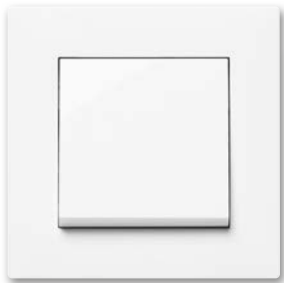

**blanco polar, brillo**  
Clásico, apacible y claro.



**plata, mate**  
Elegante, distintivo y valioso.



**negro, mate**  
Expresivo, con personalidad y atractivo.

**Darle un toque individual a lumina nunca ha sido tan fácil como ahora. Con las opciones en blanco polar brillo, plata mate o negro mate, lumina intense tiene el acabado perfecto para cualquier ocasión. Y más aún, ya que puedes combinar diferentes mecanismos y marcos. ¿Por qué no probar algo nuevo?**





# lumina soul.

## La base perfecta.



**lumina soul es la base sólida de una instalación que cumple con los requisitos de hoy y supera los del mañana. Diseñada y fabricada por expertos que conocen el desarrollo global desde la instalación hasta la operativa, los interruptores lumina y las tomas son ya parte natural del interior de cualquier edificio.**



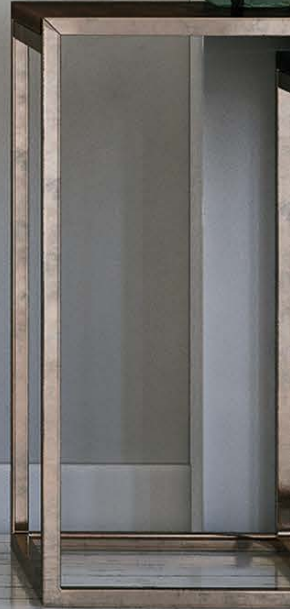



# lumina intense. Preparados para más.

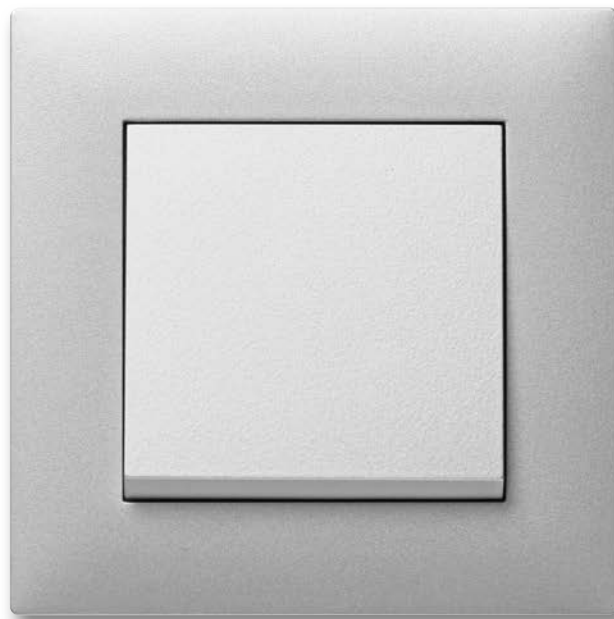

**lumina intense ofrece tres atractivos colores y un diseño de marco completamente nuevo. Para nuevas posibilidades. Y para cualquier entorno.**



## 01 Mecanismo y tecla

Robusto, preciso y seguro:  
el mecanismo tiene bastidor  
metálico y garras.

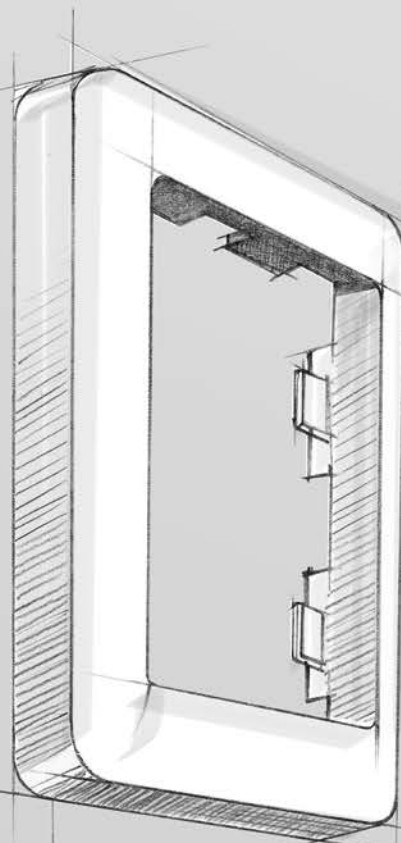
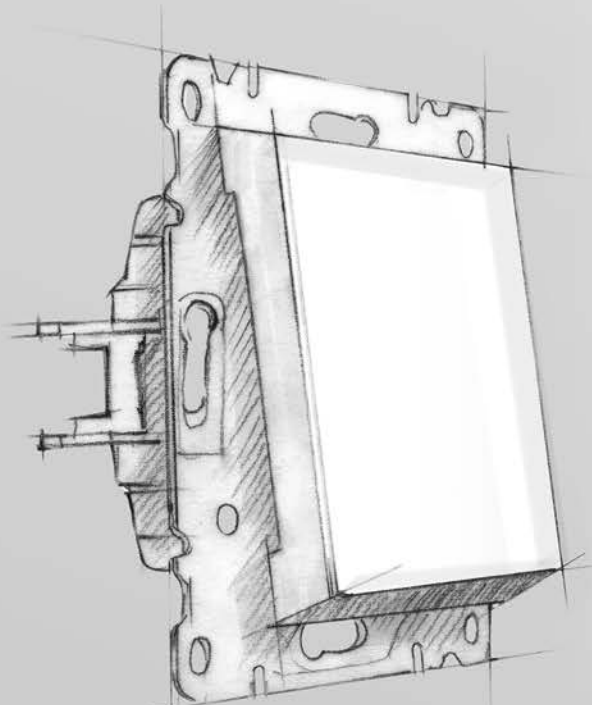

*Lumina  
Soul*

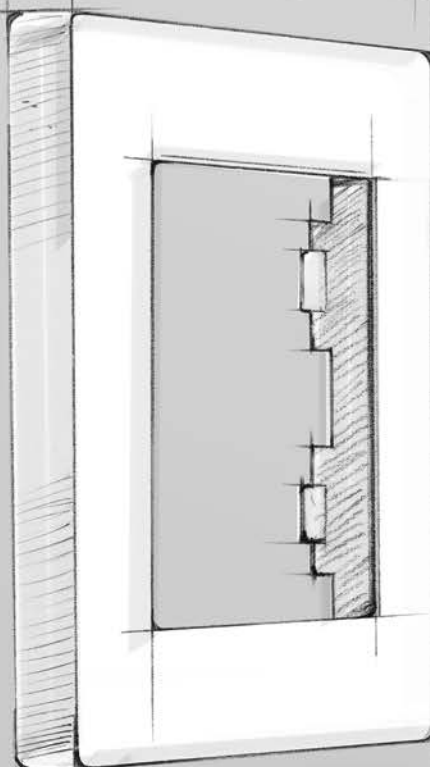

*Lumina  
Intense*

## 02 Marco en dos acabados

Un marco preciso que encaja  
exactamente. Diseñado con una  
pequeña distancia a la pared  
que le da una apariencia incluso  
más atractiva.



# Escoge, encaja, y... clic!

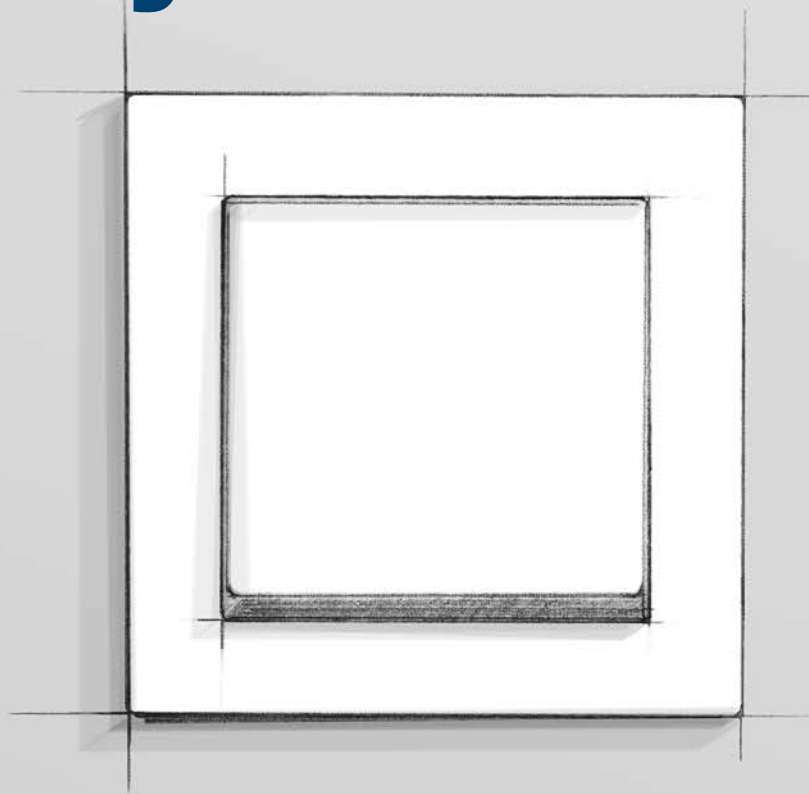

**La idea principal de lumina es un diseño modular simple y funcional. Un mismo mecanismo que puede utilizarse con las distintas series: soul e intense. Escoge la combinación que prefieras: cualquier acabado lumina armonizará perfectamente no solo con la pared, sino también con el diseño interior.**

**¿Cuál es tu lumina favorita?.**

# Instalando lumina simplemente.



## Bastidor metálico

Sólido sin bordes afilados. Espacios adicionales para atornillar y permitir un montaje fácil incluso en las superficies más exigentes.



## Garras

La geometría de garra abierta evita daños durante la instalación. Las garras retraídas permiten un fácil posicionamiento en la caja del dispositivo con menor riesgo de lesiones.



**Desde el embalaje hasta la pared: rápido, limpio y seguro. Los detalles de lumina están pensados para que la instalación sea rápida y eficiente. Especialmente cuando el proyecto es crítico en cuanto a tiempo de instalación y presupuesto.**

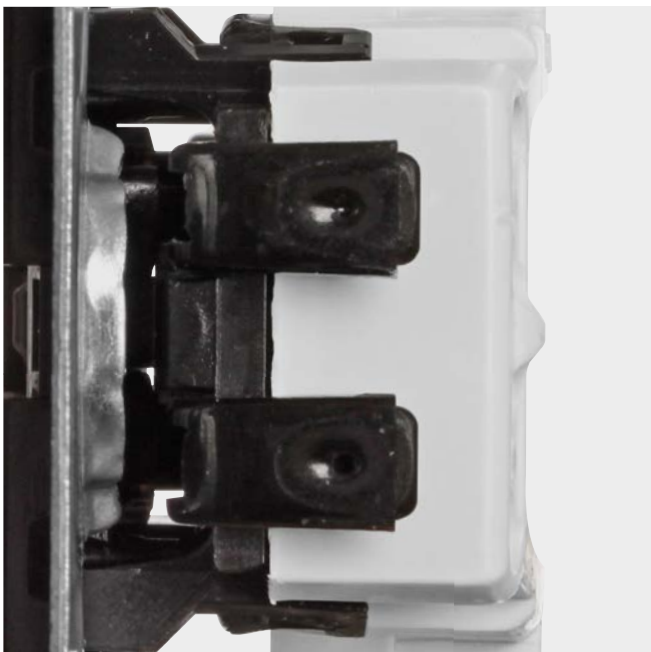

### **Terminales de conexión rápida**

Terminales de palanca para permitir una conexión perfecta. Las tomas de corriente están dotadas de terminales de tornillo para una conexión óptima.

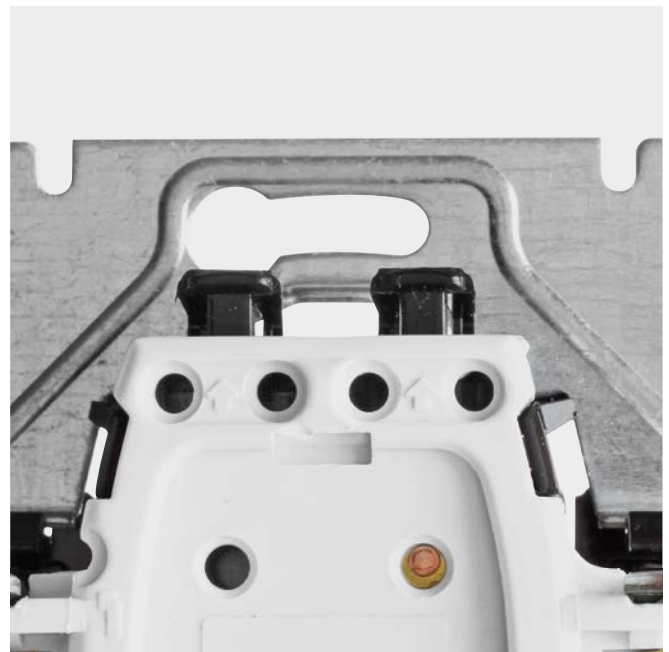

### **Acceso a los terminales**

Fijación del cable segura para una instalación fácil y limpia sin dañar las conexiones.

## **Más ventajas:**

- Mecanismo robusto**
- Marco hasta de 5 elementos**
- Cajas de montaje en superficie**
- Certificaciones**
- Embalaje individual**

# El interruptor es solo el principio.

## Menos cables. Más orden.

Un sonido nítido, una gran imagen, y olvídate de cables por todas partes. Las tomas HDMI de Hager quedan bien. Y permiten conectarse donde quieras.



## ¿3% de batería? Ningún problema.

Las tomas de carga USB son el estándar internacional para dispositivos portátiles y gadgets. Con lumina recupera el 100% de batería, de forma elegante.

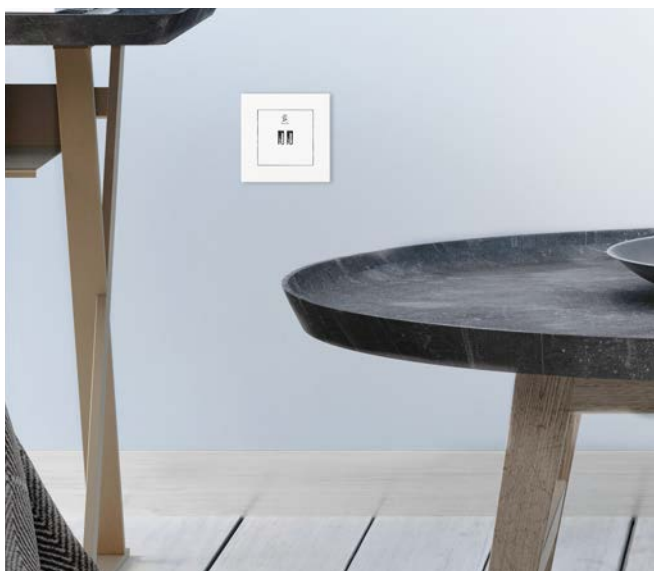

## ¿Más funciones? ¡Por supuesto!

- Regulador rotativo
- Regulador por pulsación
- Detector de movimiento
- Cargador USB
- Toma HDMI
- Tomas de red
- Tomas de TV
- Tomas de altavoces





## Encender sin el interruptor.

El detector de movimiento lumina hace las cosas más fáciles. Al menos las que incluyen el encender y apagar.

## Conexiones poderosas.

El conexionado multimedia potente y moderno es esencial para un flujo de datos correcto. Por eso lumina ofrece también tomas multimedia.



Consultar disponibilidad.

blanco polar



		Ref.	Precio
<b>Interruptor</b>	Mecanismo con tecla Marco 1 elemento	WL0010	4,06
		WL5010	0,99
			<b>5,05</b>
<b>Conmutador</b>	Mecanismo con tecla Marco 1 elemento	WL0020	5,23
		WL5010	0,99
			<b>6,22</b>
<b>Cruzamiento</b>	Mecanismo con tecla Marco 1 elemento	WL0030	10,44
		WL5010	0,99
			<b>11,43</b>
<b>Toma SCHUKO</b>	Mecanismo con tapa Marco 1 elemento	WL1060	4,49
		WL5010	0,99
			<b>5,48</b>
<b>Pulsador</b>	Mecanismo con tecla Marco 1 elemento	WL0110	6,30
		WL5010	0,99
			<b>7,29</b>
<b>Pulsador timbre</b>	Mecanismo con tecla Tecla campana Marco 1 elemento	WL0110	6,30
		WL6010	1,64
		WL5010	0,99
			<b>8,93</b>
<b>Doble interruptor</b>	Mecanismo con teclas Marco 1 elemento	WL0040	6,90
		WL5010	0,99
			<b>7,89</b>
<b>Doble conmutador</b>	Mecanismo con teclas Marco 1 elemento	WL0050	7,70
		WL5010	0,99
			<b>8,69</b>
<b>Doble interruptor persianas</b>	Mecanismo con teclas Marco 1 elemento	WL0310	16,86
		WL5010	0,99
			<b>17,85</b>
<b>Doble pulsador persianas</b>	Mecanismo con teclas Marco 1 elemento	WL0320	17,22
		WL5010	0,99
			<b>18,21</b>
<b>Toma teléfono</b>	Mecanismo con tapa Marco 1 elemento	WL2010	10,49
		WL5010	0,99
			<b>11,48</b>
<b>Toma simple RJ45 cat. 5e</b>	Mecanismo con tapa Marco 1 elemento	WL2110	15,85
		WL5010	0,99
			<b>16,84</b>
<b>Toma doble RJ45 cat. 5e</b>	Mecanismo con tapa Marco 1 elemento	WL2120	31,68
		WL5010	0,99
			<b>32,67</b>
<b>Toma TV</b>	Mecanismo con tapa Marco 1 elemento	WL3010	19,47
		WL5010	0,99
			<b>20,46</b>
<b>Tapa ciega</b>	Mecanismo con tapa Marco 1 elemento	WL7010	6,53
		WL5010	0,99
			<b>7,52</b>
<b>Regulador rotativo</b>	Mecanismo con tapa Marco 1 elemento	WL4010	52,76
		WL5010	0,99
			<b>53,75</b>
<b>Marco vertical</b>	2 elementos	WL5120	1,79
	3 elementos	WL5130	2,87
	4 elementos	WL5140	5,12
	5 elementos	WL5150	7,04
<b>Marco horizontal</b>	2 elementos	WL5220	1,79
	3 elementos	WL5230	2,87
	4 elementos	WL5240	5,12
	5 elementos	WL5250	7,04

blanco polar

plata

negro



		Ref.	Precio	Ref.	Precio	Ref.	Precio
<b>Interruptor</b>	Mecanismo con tecla Marco 1 elemento	WL0010	4,06	WL0012	5,13	WL0013	5,13
		WL5510	1,08	WL5512	2,93	WL5513	2,93
			<b>5,14</b>		<b>8,06</b>		<b>8,06</b>
<b>Conmutador</b>	Mecanismo con tecla Marco 1 elemento	WL0020	5,23	WL0022	6,52	WL0023	6,52
		WL5510	1,08	WL5512	2,93	WL5513	2,93
			<b>6,31</b>		<b>9,45</b>		<b>9,45</b>
<b>Cruzamiento</b>	Mecanismo con tecla Marco 1 elemento	WL0030	10,44	WL0032	13,02	WL0033	13,02
		WL5510	1,08	WL5512	2,93	WL5513	2,93
			<b>11,52</b>		<b>15,95</b>		<b>15,95</b>
<b>Toma SCHUKO</b>	Mecanismo con tapa Marco 1 elemento	WL1060	4,49	WL1062	5,59	WL1063	5,59
		WL5510	1,08	WL5512	2,93	WL5513	2,93
			<b>5,57</b>		<b>8,52</b>		<b>8,52</b>
<b>Pulsador</b>	Mecanismo con tecla Marco 1 elemento	WL0110	6,30	WL0112	7,87	WL0113	7,87
		WL5510	1,08	WL5512	2,93	WL5513	2,93
			<b>7,38</b>		<b>10,80</b>		<b>10,80</b>
<b>Pulsador timbre</b>	Mecanismo con tecla Tecla campana Marco 1 elemento	WL0110	6,30	WL0112	7,87	WL0113	7,87
		WL6010	1,64	WL6012	2,08	WL6013	2,08
		WL5510	1,08	WL5512	2,93	WL5513	2,93
			<b>9,02</b>		<b>12,88</b>		<b>12,88</b>
<b>Doble interruptor</b>	Mecanismo con teclas Marco 1 elemento	WL0040	6,90	WL0042	8,70	WL0043	8,70
		WL5510	1,08	WL5512	2,93	WL5513	2,93
			<b>7,98</b>		<b>11,63</b>		<b>11,63</b>
<b>Doble conmutador</b>	Mecanismo con teclas Marco 1 elemento	WL0050	7,70	WL0052	9,61	WL0053	9,61
		WL5510	1,08	WL5512	2,93	WL5513	2,93
			<b>8,78</b>		<b>12,54</b>		<b>12,54</b>
<b>Doble interruptor persianas</b>	Mecanismo con teclas Marco 1 elemento	WL0310	16,86	WL0312	21,02	WL0313	21,02
		WL5510	1,08	WL5512	2,93	WL5513	2,93
			<b>17,94</b>		<b>23,95</b>		<b>23,95</b>
<b>Doble pulsador persianas</b>	Mecanismo con teclas Marco 1 elemento	WL0320	17,22	WL0322	21,73	WL0323	21,73
		WL5510	1,08	WL5512	2,93	WL5513	2,93
			<b>18,30</b>		<b>24,66</b>		<b>24,66</b>
<b>Toma teléfono</b>	Mecanismo con tapa Marco 1 elemento	WL2010	10,49	WL2012	13,07	WL2013	13,07
		WL5510	1,08	WL5512	2,93	WL5513	2,93
			<b>11,57</b>		<b>16,00</b>		<b>16,00</b>
<b>Toma simple RJ45 cat. 5e</b>	Mecanismo con tapa Marco 1 elemento	WL2110	15,85	WL2112	20,00	WL2113	20,00
		WL5510	1,08	WL5512	2,93	WL5513	2,93
			<b>16,93</b>		<b>22,93</b>		<b>22,93</b>
<b>Toma doble RJ45 cat. 5e</b>	Mecanismo con tapa Marco 1 elemento	WL2120	31,68	WL2122	39,99	WL2123	39,99
		WL5510	1,08	WL5512	2,93	WL5513	2,93
			<b>32,76</b>		<b>42,92</b>		<b>42,92</b>
<b>Toma TV</b>	Mecanismo con tapa Marco 1 elemento	WL3010	19,47	WL3012	24,59	WL3013	24,59
		WL5510	1,08	WL5512	2,93	WL5513	2,93
			<b>20,55</b>		<b>27,52</b>		<b>27,52</b>
<b>Tapa ciega</b>	Mecanismo con tapa Marco 1 elemento	WL7010	6,53	WL7012	8,15	WL7013	8,15
		WL5510	1,08	WL5512	2,93	WL5513	2,93
			<b>7,61</b>		<b>11,08</b>		<b>11,08</b>
<b>Regulador rotativo</b>	Mecanismo con tapa Marco 1 elemento	WL4010	52,76	WL4012	66,60	WL4013	66,60
		WL5510	1,08	WL5512	2,93	WL5513	2,93
			<b>53,84</b>		<b>69,53</b>		<b>69,53</b>
<b>Marco vertical</b>	2 elementos	WL5620	1,98	WL5622	5,36	WL5623	5,36
	3 elementos	WL5630	3,06	WL5632	8,30	WL5633	8,30
	4 elementos	WL5640	5,44	WL5642	14,74	WL5643	14,74
	5 elementos	WL5650	7,60	WL5652	20,60	WL5653	20,60
<b>Marco horizontal</b>	2 elementos	WL5720	1,98	WL5722	5,36	WL5723	5,36
	3 elementos	WL5730	3,06	WL5732	8,30	WL5733	8,30
	4 elementos	WL5740	5,44	WL5742	14,74	WL5743	14,74
	5 elementos	WL5750	7,60	WL5752	20,60	WL5753	20,60



## Marcos lumina soul



WL5010

### Marcos lumina soul, blanco polar

Descripción	Referencia	Emb.	Precio (€)
<b>1 elemento</b>	WL5010	12	<b>0,99</b>

horizontal:

<b>2 elementos</b>	WL5220	25	<b>1,79</b>
<b>3 elementos</b>	WL5230	20	<b>2,87</b>
<b>4 elementos</b>	WL5240	25	<b>5,12</b>
<b>5 elementos</b>	WL5250	6	<b>7,04</b>

vertical:

<b>2 elementos</b>	WL5120	25	<b>1,79</b>
<b>3 elementos</b>	WL5130	20	<b>2,87</b>
<b>4 elementos</b>	WL5140	25	<b>5,12</b>
<b>5 elementos</b>	WL5150	6	<b>7,04</b>

## Cajas de superficie, lumina soul



WL5410

### Caja principal

Descripción	Referencia	Emb.	Precio (€)
<b>Blanco polar</b>	WL5410	12	<b>5,31</b>



WL5420

### Caja módulo extensión

Descripción	Referencia	Emb.	Precio (€)
<b>Blanco polar</b>	WL5420	12	<b>3,78</b>

- tornillos y tacos incluidos

## Marcos lumina intense



WL5510

### Marcos lumina intense, blanco polar

Descripción	Referencia	Emb.	Precio (€)
<b>1 elemento</b>	WL5510	12	<b>1,08</b>

horizontal:

<b>2 elementos</b>	WL5720	25	<b>1,98</b>
<b>3 elementos</b>	WL5730	20	<b>3,06</b>
<b>4 elementos</b>	WL5740	25	<b>5,44</b>
<b>5 elementos</b>	WL5750	6	<b>7,60</b>

vertical:

<b>2 elementos</b>	WL5620	25	<b>1,98</b>
<b>3 elementos</b>	WL5630	20	<b>3,06</b>
<b>4 elementos</b>	WL5640	25	<b>5,44</b>
<b>5 elementos</b>	WL5650	6	<b>7,60</b>

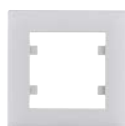

WL5512

### Marcos lumina intense, plata

Descripción	Referencia	Emb.	Precio (€)
<b>1 elemento</b>	WL5512	12	<b>2,93</b>

horizontal:

<b>2 elementos</b>	WL5722	25	<b>5,36</b>
<b>3 elementos</b>	WL5732	20	<b>8,30</b>
<b>4 elementos</b>	WL5742	25	<b>14,74</b>
<b>5 elementos</b>	WL5752	6	<b>20,60</b>

vertical:

<b>2 elementos</b>	WL5622	25	<b>5,36</b>
<b>3 elementos</b>	WL5632	20	<b>8,30</b>
<b>4 elementos</b>	WL5642	25	<b>14,74</b>
<b>5 elementos</b>	WL5652	6	<b>20,60</b>



WL5513

### Marcos lumina intense, negro

Descripción	Referencia	Emb.	Precio (€)
<b>1 elemento</b>	WL5513	12	<b>2,93</b>

horizontal:

<b>2 elementos</b>	WL5723	25	<b>5,36</b>
<b>3 elementos</b>	WL5733	20	<b>8,30</b>
<b>4 elementos</b>	WL5743	25	<b>14,74</b>
<b>5 elementos</b>	WL5753	6	<b>20,60</b>

vertical:

<b>2 elementos</b>	WL5623	25	<b>5,36</b>
<b>3 elementos</b>	WL5633	20	<b>8,30</b>
<b>4 elementos</b>	WL5643	25	<b>14,74</b>
<b>5 elementos</b>	WL5653	6	<b>20,60</b>

## Cajas de superficie, lumina intense



WL5810

### 1 elemento

Descripción	Referencia	Emb.	Precio (€)
<b>Blanco polar</b>	WL5810	12	<b>6,11</b>
<b>Plata</b>	WL5812	12	<b>16,40</b>
<b>Negro</b>	WL5813	12	<b>16,40</b>

### 2 elementos

Descripción	Referencia	Emb.	Precio (€)
<b>Blanco polar</b>	WL5820	6	<b>9,29</b>
<b>Plata</b>	WL5822	6	<b>24,93</b>
<b>Negro</b>	WL5823	6	<b>24,93</b>

### 3 elementos

Descripción	Referencia	Emb.	Precio (€)
<b>Blanco polar</b>	WL5830	5	<b>13,94</b>
<b>Plata</b>	WL5832	5	<b>37,39</b>
<b>Negro</b>	WL5833	5	<b>37,39</b>

## Elementos monobloc, lumina intense



WL8010

### Interruptor monobloc, blanco polar

<b>Simple</b>	WL8010	12	<b>4,68</b>
<b>Doble</b>	WL8020	12	<b>7,25</b>

• consultar disponibilidad

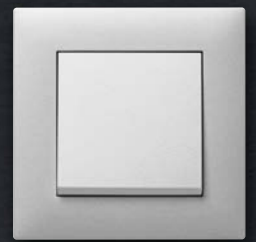



## Interruptores simples



### Interruptor

Descripción	Referencia	Emb.	Precio (€)
<b>Blanco polar</b>	WL0010	12	<b>4,06</b>
<b>Plata</b>	WL0012	12	<b>5,13</b>
<b>Negro</b>	WL0013	12	<b>5,13</b>

WL0010

- unipolar
- conectores rápidos



### Conmutador

Descripción	Referencia	Emb.	Precio (€)
<b>Blanco polar</b>	WL0020	12	<b>5,23</b>
<b>Plata</b>	WL0022	12	<b>6,52</b>
<b>Negro</b>	WL0023	12	<b>6,52</b>

WL0020

- unipolar
- conectores rápidos



### Cruzamiento

Descripción	Referencia	Emb.	Precio (€)
<b>Blanco polar</b>	WL0030	12	<b>10,44</b>
<b>Plata</b>	WL0032	12	<b>13,02</b>
<b>Negro</b>	WL0033	12	<b>13,02</b>

WL0030

- con conectores rápidos



### Interruptor bipolar

Descripción	Referencia	Emb.	Precio (€)
<b>Blanco polar</b>	WL0060	12	<b>11,57</b>
<b>Plata</b>	WL0062	12	<b>14,60</b>
<b>Negro</b>	WL0063	12	<b>14,60</b>

WL0060

- 2 circuitos eléctricos independientes
- con conectores rápidos

## Pulsador



### Pulsador

Descripción	Referencia	Emb.	Precio (€)
<b>Blanco polar</b>	WL0110	12	<b>6,30</b>
<b>Plata</b>	WL0112	12	<b>7,87</b>
<b>Negro</b>	WL0113	12	<b>7,87</b>

WL0110

- pulsador unipolar
- con conectores rápidos

## Mecanismo con indicador luminoso



### Interruptor

Descripción	Referencia	Emb.	Precio (€)
<b>Blanco polar</b>	WL0210	12	<b>4,71</b>
<b>Plata</b>	WL0212	12	<b>5,94</b>
<b>Negro</b>	WL0213	12	<b>5,94</b>

WL0210

- unipolar
- lámpara de neón incluida



### Conmutador con indicador luminoso

Descripción	Referencia	Emb.	Precio (€)
<b>Blanco polar</b>	WL0220	12	<b>5,93</b>
<b>Plata</b>	WL0222	12	<b>7,48</b>
<b>Negro</b>	WL0223	12	<b>7,48</b>

WL0220

- unipolar
- lámpara de neón incluida

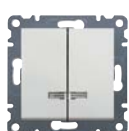

### Interruptor doble con indicador luminoso

Descripción	Referencia	Emb.	Precio (€)
<b>Blanco polar</b>	WL0240	12	<b>7,99</b>
<b>Plata</b>	WL0242	12	<b>10,08</b>
<b>Negro</b>	WL0243	12	<b>10,08</b>

WL0240

- unipolar
- lámpara de neón incluida



### Pulsador con indicador luminoso

Descripción	Referencia	Emb.	Precio (€)
<b>Blanco polar</b>	WL0410	12	<b>11,18</b>
<b>Plata</b>	WL0412	12	<b>14,11</b>
<b>Negro</b>	WL0413	12	<b>14,11</b>

WL0410

- unipolar
- lámpara de neón incluida

**Nota:** todos los interruptores de esta página son 10 AX, 250 V~

Esquemas de conexionado pág. 34 y 35

## Interruptores múltiples



WL0040

### Interruptor doble

Descripción	Referencia	Emb.	Precio (€)
<b>Blanco polar</b>	WL0040	12	<b>6,90</b>
<b>Plata</b>	WL0042	12	<b>8,70</b>
<b>Negro</b>	WL0043	12	<b>8,70</b>

- con conectores rápidos



WL0050

### Conmutador doble

Descripción	Referencia	Emb.	Precio (€)
<b>Blanco polar</b>	WL0050	12	<b>7,70</b>
<b>Plata</b>	WL0052	12	<b>9,61</b>
<b>Negro</b>	WL0053	12	<b>9,61</b>

- con bornes de tornillos



WL0070

### Interruptor triple

Descripción	Referencia	Emb.	Precio (€)
<b>Blanco polar</b>	WL0070	12	<b>10,33</b>
<b>Plata</b>	WL0072	12	<b>13,04</b>
<b>Negro</b>	WL0073	12	<b>13,04</b>

- 3 circuitos eléctricos independientes
- con bornes de tornillos

## Mecanismo para persiana



WL0310

### Interruptor para persiana

Descripción	Referencia	Emb.	Precio (€)
<b>Blanco polar</b>	WL0310	12	<b>16,86</b>
<b>Plata</b>	WL0312	12	<b>21,02</b>
<b>Negro</b>	WL0313	12	<b>21,02</b>

- con bloqueo eléctrico para evitar la conexión simultánea en ambas direcciones
- unipolar
- terminales de conexión rápida



WL0320

### Pulsador para persiana

Descripción	Referencia	Emb.	Precio (€)
<b>Blanco polar</b>	WL0320	12	<b>17,22</b>
<b>Plata</b>	WL0322	12	<b>21,73</b>
<b>Negro</b>	WL0323	12	<b>21,73</b>

- con bloqueo eléctrico para evitar la conexión simultánea en ambas direcciones
- unipolar, contacto NA
- terminales de conexión rápida

## Tomas



WL1060

### Toma Schuko

Descripción	Referencia	Emb.	Precio (€)
<b>Blanco polar</b>	WL1060	12	<b>4,49</b>
<b>Plata</b>	WL1062	12	<b>5,59</b>
<b>Negro</b>	WL1063	12	<b>5,59</b>

16 A, 250 V~

- bipolar con conexión a tierra
- protección infantil
- con bornes de tornillos
- productos certificados VDE y AENOR



WL1160

### Toma Schuko con tapa

Descripción	Referencia	Emb.	Precio (€)
<b>Blanco polar</b>	WL1160	12	<b>8,73</b>
<b>Plata</b>	WL1162	12	<b>11,03</b>
<b>Negro</b>	WL1163	12	<b>11,03</b>

16 A, 250 V~

- bipolar con conexión a tierra
- protección infantil
- con bornes de tornillos
- opción IP44 con kit de sellado ref. WL7023
- productos certificados VDE y AENOR



WL1040

### Toma de corriente francesa

Descripción	Referencia	Emb.	Precio (€)
<b>Blanco polar</b>	WL1040	12	<b>7,52</b>
<b>Plata</b>	WL1042	12	<b>9,49</b>
<b>Negro</b>	WL1043	12	<b>9,49</b>

## Kit de sellado IP44



WL7023

### Kit de sellado IP44

Descripción	Referencia	Emb.	Precio (€)
<b>Toma de corriente</b>	WL7023	18	<b>3,63</b>
<b>Interruptor/Conmutador simple</b>	<a href="#">53 1884</a>	10	<b>2,06</b>

- Para alcanzar un grado de protección IP44 en tomas de corriente con conexión a tierra y tapa



## Tomas telefonía RJ11

### Toma teléfono simple



WL2010

Descripción	Referencia	Emb.	Precio (€)
<b>Blanco polar</b>	WL2010	12	<b>10,49</b>
<b>Plata</b>	WL2012	12	<b>13,07</b>
<b>Negro</b>	WL2013	12	<b>13,07</b>

### Toma teléfono doble



WL2020

Descripción	Referencia	Emb.	Precio (€)
<b>Blanco polar</b>	WL2020	12	<b>19,13</b>
<b>Plata</b>	WL2022	12	<b>24,14</b>
<b>Negro</b>	WL2023	12	<b>24,14</b>

- 2 x toma RJ11 cat.3

## Tomas telefonía/datos

### Toma RJ11 + RJ45



WL2210

Descripción	Referencia	Emb.	Precio (€)
<b>Blanco polar</b>	WL2210	12	<b>19,71</b>
<b>Plata</b>	WL2212	12	<b>24,87</b>
<b>Negro</b>	WL2213	12	<b>24,87</b>

- 1 x toma RJ11 cat. 3
- 1 x 1 x toma RJ45 cat. 5 UTP con protección contra el polvo

## Soporte Keystone Jack

### Soporte doble para Keystone Jack



WL2320

Descripción	Referencia	Emb.	Precio (€)
<b>Blanco polar</b>	WL2320	12	<b>4,37</b>
<b>Plata</b>	WL2322	12	<b>5,52</b>
<b>Negro</b>	WL2323	12	<b>5,52</b>

- para montaje de módulos RJ45 estándar Keystone Jack
- se suministra con 1 espacio ciego

## Soporte para fibra óptica

### Soporte FO duplex-SC



WL2410

Descripción	Referencia	Emb.	Precio (€)
<b>Blanco polar</b>	WL2410	12	<b>8,45</b>
<b>Plata</b>	WL2412	12	<b>10,66</b>
<b>Negro</b>	WL2413	12	<b>10,66</b>

- consultar disponibilidad

## Tomas datos RJ45 simples

### RJ45 cat. 5e UTP



WL2110

Descripción	Referencia	Emb.	Precio (€)
<b>Blanco polar</b>	WL2110	12	<b>15,85</b>
<b>Plata</b>	WL2112	12	<b>20,00</b>
<b>Negro</b>	WL2113	12	<b>20,00</b>

### RJ45 cat. 6 UTP



WL2150

Descripción	Referencia	Emb.	Precio (€)
<b>Blanco polar</b>	WL2150	12	<b>16,81</b>
<b>Plata</b>	WL2152	12	<b>19,52</b>
<b>Negro</b>	WL2153	12	<b>19,52</b>

### RJ45 cat. 6 FTP



WL2170

Descripción	Referencia	Emb.	Precio (€)
<b>Blanco polar</b>	WL2170	12	<b>21,85</b>
<b>Plata</b>	WL2172	12	<b>27,58</b>
<b>Negro</b>	WL2173	12	<b>27,58</b>

## Tomas RJ45 dobles

### 2xRJ45 cat 5e UTP

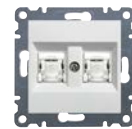

WL2120

Descripción	Referencia	Emb.	Precio (€)
<b>Blanco polar</b>	WL2120	12	<b>31,68</b>
<b>Plata</b>	WL2122	12	<b>39,99</b>
<b>Negro</b>	WL2123	12	<b>39,99</b>

### 2xRJ45 cat 6 UTP



WL2160

Descripción	Referencia	Emb.	Precio (€)
<b>Blanco polar</b>	WL2160	12	<b>37,15</b>
<b>Plata</b>	WL2162	12	<b>46,90</b>
<b>Negro</b>	WL2163	12	<b>46,90</b>

### 2xRJ45 cat 6 FTP

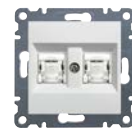

WL2180

Descripción	Referencia	Emb.	Precio (€)
<b>Blanco polar</b>	WL2180	12	<b>44,80</b>
<b>Plata</b>	WL2182	12	<b>56,55</b>
<b>Negro</b>	WL2183	12	<b>56,55</b>

- todas las tomas RJ45 incorporan protección contra el polvo

## Tomas de antena



WL3010

### Toma RTV

Descripción	Referencia	Emb.	Precio (€)
<b>Blanco polar</b>	WL3010	12	<b>19,47</b>
<b>Plata</b>	WL3012	12	<b>24,59</b>
<b>Negro</b>	WL3013	12	<b>24,59</b>

Frecuencia 5-862 MHz;  
Impedancia 75 W  
Frecuencia TV 5-68 | 118-862 MHz;  
Frecuencia R 88-108 MHz;  
Atenuación: TV ≤ 2 dB; R ≤ 1.5 dB

- para instalaciones individuales analógicas y digitales DVB-T
- para la recepción de señal terrestre y por cable
- para estructura en árbol
- tensión DC en salida TV
- bornes de tornillos



WL3020

### Toma RTV de paso

Descripción	Referencia	Emb.	Precio (€)
<b>Blanco polar</b>	WL3020	12	<b>19,47</b>
<b>Plata</b>	WL3022	12	<b>24,59</b>
<b>Negro</b>	WL3023	12	<b>24,59</b>

Frecuencia 5-862 MHz;  
Impedancia 75 W  
Frecuencia TV 5-68 | 118-862 MHz;  
Frecuencia R 88-108 MHz;  
Atenuación: TV ≤ 2 dB; R ≤ 1.5 dB  
R 10.8-10.9 dB;  
IN->OUT:1.1 dB;

- para instalaciones individuales analógicas y digitales DVB-T
- para la recepción de señal terrestre y por cable
- para estructura en árbol y línea principal
- con bornes de tornillos



WL3110

### Toma RTV/SAT

Descripción	Referencia	Emb.	Precio (€)
<b>Blanco polar</b>	WL3110	12	<b>21,23</b>
<b>Plata</b>	WL3112	12	<b>26,79</b>
<b>Negro</b>	WL3113	12	<b>26,79</b>

Frecuencia 5-2200 MHz;  
Impedancia 75 W  
Frecuencia TV 10-68 | 125-862 MHz;  
Frecuencia R 88-108 MHz;  
Frecuencia SAT 950-2200 MHz;  
Atenuación: TV ≤ 2 dB; R ≤ 1.7 dB;  
SAT ≤ 2.6 dB

- para instalaciones individuales analógicas y digitales DVB-T
- para la recepción de señal terrestre y de satélite
- tensión DC en salida SAT



WL3120

### Toma RTV / SAT de paso

Descripción	Referencia	Emb.	Precio (€)
<b>Blanco polar</b>	WL3120	12	<b>21,23</b>
<b>Plata</b>	WL3122	12	<b>26,79</b>
<b>Negro</b>	WL3123	12	<b>26,79</b>

Frecuencia 5-2400 MHz;  
Impedancia 75 W  
Frecuencia TV 5-70 | 120-862 MHz;  
Frecuencia R 88-108 MHz;  
Frecuencia SAT 950-2400 MHz;  
Atenuación: TV 10 dB; R 12 dB;  
SAT 8/6 dB;  
IN->OUT: 3.7-7 dB;

- para instalaciones individuales analógicas y digitales DVB-T
- para la recepción de señal terrestre y de satélite
- tensión DC en salida SAT
- para estructura en árbol y línea principal
- una entrada común
- bornes de tornillos

## Accesorios



WL6320

### Tapa RTV

Descripción	Referencia	Emb.	Precio (€)
<b>Blanco polar</b>	WL6320	18	<b>4,59</b>
<b>Plata</b>	WL6322	18	<b>5,73</b>
<b>Negro</b>	WL6323	18	<b>5,73</b>

- con posibilidad de romper los tapones ciegos de la entrada SAT

**Nota:** Para tomas Televisión

- Los bastidores de toma de televisión son diferentes al resto de la gama lumina

## Reguladores



WL4010

### Regulador rotativo

Descripción	Referencia	Emb.	Precio (€)
<b>Blanco polar</b>	WL4010	12	<b>52,76</b>
<b>Plata</b>	WL4012	12	<b>66,60</b>
<b>Negro</b>	WL4013	12	<b>66,60</b>

lámparas incandescentes 60 – 600 W;  
lámparas halógenas 230V 60 – 600 W;  
250 V~, 50 Hz

- con mando rotativo
- con protección contra cortocircuitos y sobrecargas (fusibles)
- con indicador LED
- con bornes de tornillos



WL4030

### Regulador pulsación

Descripción	Referencia	Emb.	Precio (€)
<b>Blanco polar</b>	WL4030	12	<b>84,93</b>
<b>Plata</b>	WL4032	12	<b>105,84</b>
<b>Negro</b>	WL4033	12	<b>105,84</b>

- cargas resistivas 60-300W
- 250 V~, 50Hz

## Tapa ciega



WL7010

### Tapa ciega

Descripción	Referencia	Emb.	Precio (€)
<b>Blanco polar</b>	WL7010	12	<b>6,53</b>
<b>Plata</b>	WL7012	12	<b>8,15</b>
<b>Negro</b>	WL7013	12	<b>8,15</b>

- El bastidor de la tapa ciega es diferente al resto de la gama lumina

## Salida de cables



WL7030

### Tapa ciega

Descripción	Referencia	Emb.	Precio (€)
<b>Blanco polar</b>	WL7030	12	<b>6,28</b>
<b>Plata</b>	WL7032	12	<b>7,83</b>
<b>Negro</b>	WL7033	12	<b>7,83</b>

- Consultar disponibilidad

## Toma altavoz



WL3310

### Toma altavoz

Descripción	Referencia	Emb.	Precio (€)
<b>Blanco polar</b>	WL3310	12	<b>16,16</b>
<b>Plata</b>	WL3312	12	<b>20,39</b>
<b>Negro</b>	WL3313	12	<b>20,39</b>

## Tarjetero hotel



WL0510

### Tarjetero hotel

Descripción	Referencia	Emb.	Precio (€)
<b>Blanco polar</b>	WL0510	12	<b>22,82</b>
<b>Plata</b>	WL0512	12	<b>28,81</b>
<b>Negro</b>	WL0513	12	<b>28,81</b>



## Teclas con pictogramas

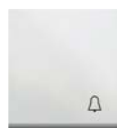

WL6010

### Tecla con el símbolo "campana"

Descripción	Referencia	Emb.	Precio (€)
<b>Blanco polar</b>	WL6010	18	<b>1,64</b>
<b>Plata</b>	WL6012	18	<b>2,08</b>
<b>Negro</b>	WL6013	18	<b>2,08</b>



WL6020

### Tecla con el símbolo "luz"

Descripción	Referencia	Emb.	Precio (€)
<b>Blanco polar</b>	WL6020	18	<b>1,64</b>
<b>Plata</b>	WL6022	18	<b>2,08</b>
<b>Negro</b>	WL6023	18	<b>2,08</b>



WL6030

### Tecla con el símbolo "escalera"

Descripción	Referencia	Emb.	Precio (€)
<b>Blanco polar</b>	WL6030	18	<b>1,64</b>
<b>Plata</b>	WL6032	18	<b>2,08</b>
<b>Negro</b>	WL6033	18	<b>2,08</b>

## Teclas c/ pictogramas e indicador luminoso

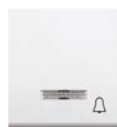

WL6110

### Tecla con el símbolo "campana"

Descripción	Referencia	Emb.	Precio (€)
<b>Blanco polar</b>	WL6110	18	<b>1,81</b>
<b>Plata</b>	WL6112	18	<b>2,28</b>
<b>Negro</b>	WL6113	18	<b>2,28</b>



WL6120

### Tecla con el símbolo "luz"

Descripción	Referencia	Emb.	Precio (€)
<b>Blanco polar</b>	WL6120	18	<b>1,81</b>
<b>Plata</b>	WL6122	18	<b>2,28</b>
<b>Negro</b>	WL6123	18	<b>2,28</b>



WL6130

### Tecla con el símbolo "escalera"

Descripción	Referencia	Emb.	Precio (€)
<b>Blanco polar</b>	WL6130	18	<b>1,81</b>
<b>Plata</b>	WL6132	18	<b>2,28</b>
<b>Negro</b>	WL6133	18	<b>2,28</b>

- montaje de las teclas en mecanismos con indicador luminoso

## Marco intermedio



WL5310

### Marco intermedio 50x50

Descripción	Referencia	Emb.	Precio (€)
<b>Blanco polar</b>	WL5310	24	<b>1,10</b>
<b>Plata</b>	WL5312	24	<b>1,39</b>
<b>Negro</b>	WL5313	24	<b>1,39</b>

- para tapa timbre, añadir las referencias berker:
  - 1474 09 - blanco polar
  - 1474 14 04 - aluminio\*
  - 1474 16 06 - antracita\*
- Los colores pueden variar
- para toma fibra óptica, añadir la referencia berker:
  - 1480 09 - blanco polar
- para timbre, añadir la referencia berker BBH03

## Adaptador 45 x 45



WL2510

### Adaptador 45 x 45

Descripción	Referencia	Emb.	Precio (€)
<b>Blanco polar</b>	WL2510	24	<b>3,86</b>
<b>Plata</b>	WL2512	24	<b>4,86</b>
<b>Negro</b>	WL2513	24	<b>4,86</b>

- para utilizar con mecanismos systo

## Tomas systo 45 x 45



WS110Y

### Toma USB

Descripción	Referencia
<b>Blanco polar</b>	WS110Y
<b>Aluminio</b>	WS110TY
<b>Negro</b>	WS110NY



WS264

### Toma HDMI

Descripción	Referencia
<b>Blanco polar</b>	WS264

- los RAL de la gama systo pueden variar de la gama lumina.
  - blanco polar systo - RAL 9010
  - aluminio systo - RAL 9006
  - negro systo - RAL 9005
- para más funcionalidades y precios consultar la gama systo en [hager.es](http://hager.es)

# lumina soul

## Información técnica

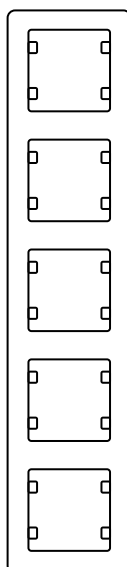
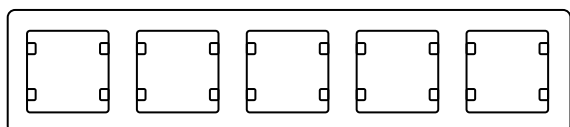
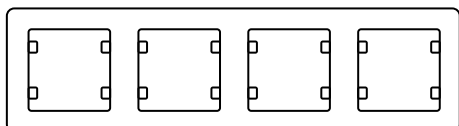
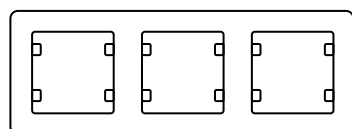
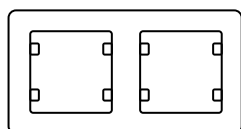
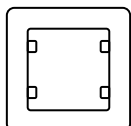

### Dimensiones

#### Marco 1 elemento

A 80 mm x H 80 mm

#### Marcos de 2 a 5 elementos, horizontal

A 151 mm x H 80 mm, 2-elementos

A 222 mm x H 80 mm, 3-elementos

A 293 mm x H 80 mm, 4-elementos

A 364 mm x H 80 mm, 5-elementos

#### Marcos de 2 a 5 elementos, vertical

H 151 mm x A 80 mm, 2-elementos

H 222 mm x A 80 mm, 3-elementos

H 293 mm x A 80 mm, 4-elementos

H 364 mm x A 80 mm, 5-elementos





## Marcos

### Plástico, brillo

blanco polar    color similar al RAL 9016

## Tapas / Tapas centrales

### Plástico, brillo

blanco polar    color similar a RAL 9016  
plata            color similar a RAL 9006  
negro            color similar a RAL 9004

# lumina intense

## Información técnica

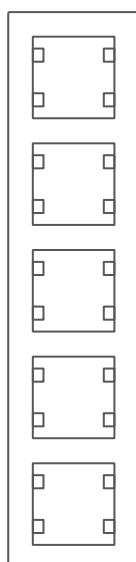
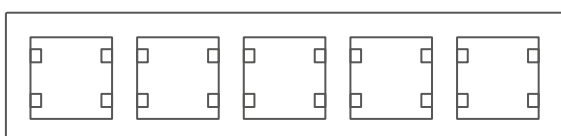
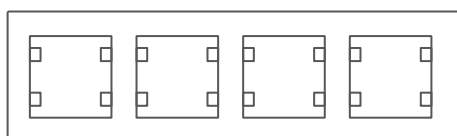
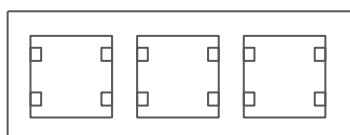
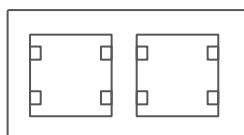
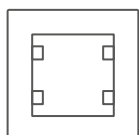

### Dimensiones

#### Marco 1 elemento

W 87,4 mm x H 87,4 mm

#### Marcos de 2 a 5 elementos, horizontal

W 158,5 mm x H 87,4 mm, 2-elementos  
W 229,8 mm x H 87,4 mm, 3-elementos  
W 300,4 mm x H 87,4 mm, 4-elementos  
W 371,4 mm x H 87,4 mm, 5-elementos

#### Marcos de 2 a 5 elementos, vertical

H 158,5 mm x W 87,4 mm, 2-elementos  
H 229,8 mm x W 87,4 mm, 3-elementos  
H 300,4 mm x W 87,4 mm, 4-elementos  
H 371,4 mm x W 87,4 mm, 5-elementos





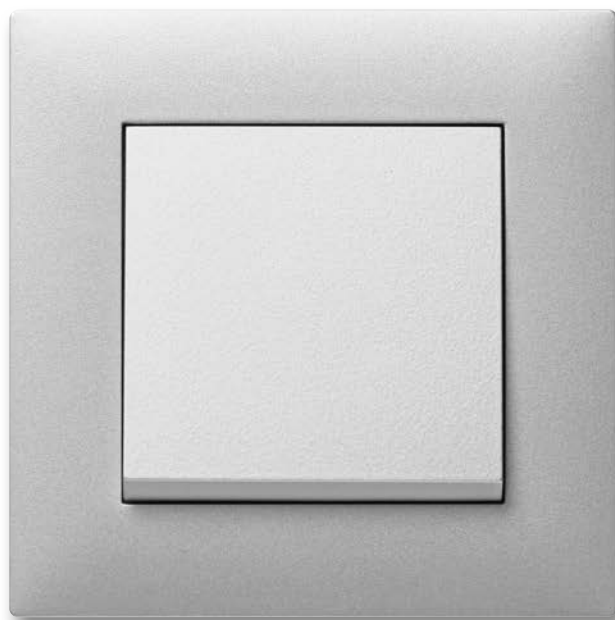

## Marcos

### Plástico, brillo

blanco polar color similar al RAL 9016

### Plástico, mate

plata color similar al RAL 9006  
negro color similar al RAL 9004

## Tapas / Tapas centrales

### Plástico, brillo

blanco polar color similar al RAL 9016

### Plástico, mate

plata color similar al RAL 9006  
negro color similar al RAL 9004



**WL001X**  
Interrupor

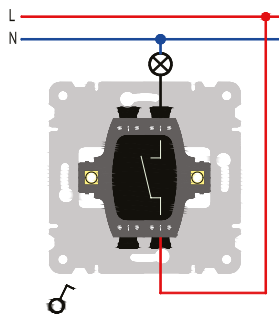

**WL002X**  
Conmutador

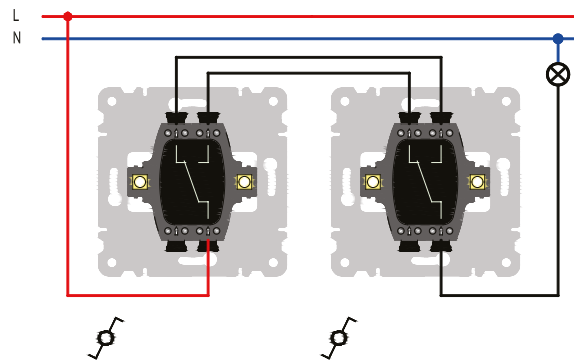

**WL022X**  
Conmutador con indicador luminoso

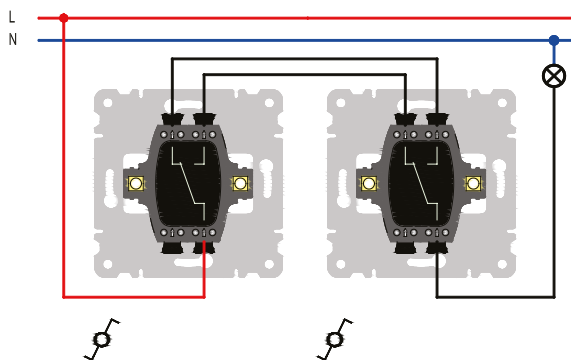

**WL004X**  
Interrupor doble

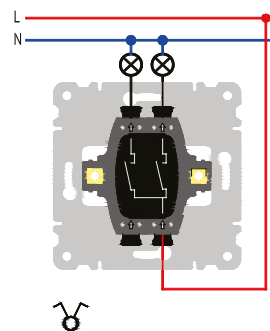

**WL024X**  
Int. doble c/ind. luminoso

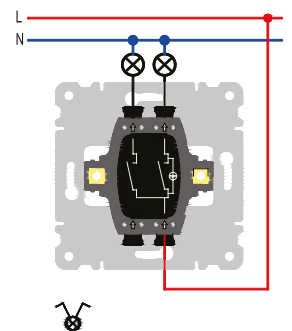

**WL003X**  
Cruzamiento

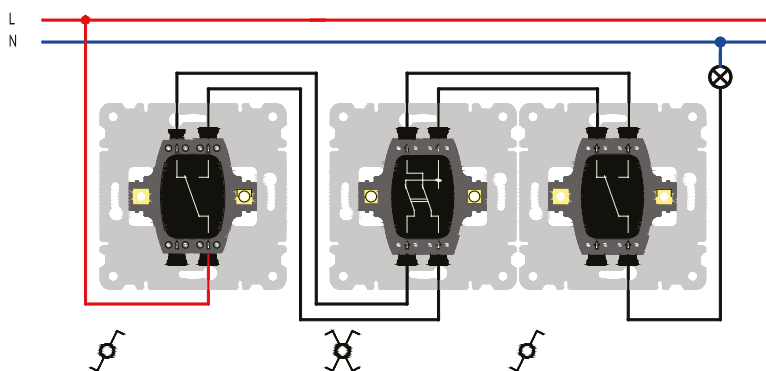

**WL005X**  
Conmutador doble

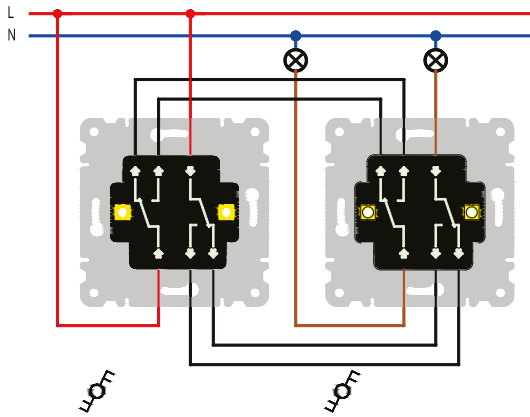

**WL041X**  
Pulsador con indicador luminoso

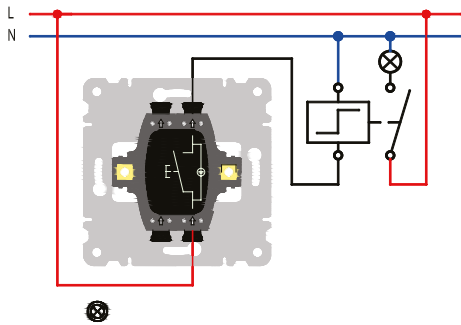

**WL031X**  
Interruptor persiana

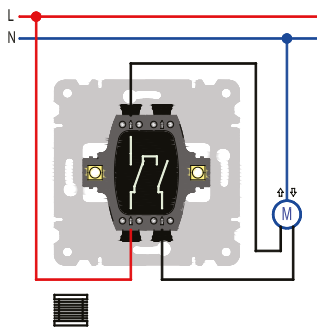

**WL032X**  
Pulsador persiana

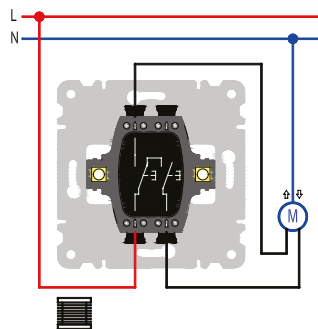

**WL051X**  
Tarjetero hotel

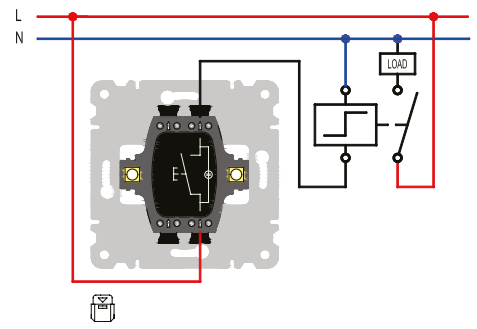

**WL106X**  
Toma schuko

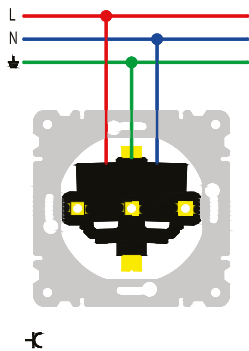

**WL401X**  
Regulador rotativo

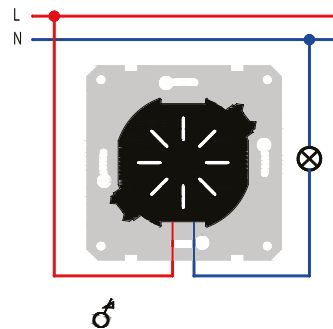



**Hager Sistemas S.A.U.**

Alfred Nobel 18

Pol. Ind. Valldoriolf

Apartado 39

E-08430 La Roca del Vallès

Teléfono 938 424 730

**hager.es**

