

Apparatdosa för 45x45mm & 60mm

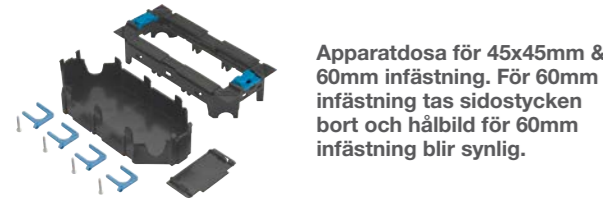

Apparatdosa för 45x45mm & 60mm infästning. För 60mm infästning tas sidostycken bort och hålbild för 60mm infästning blir synlig.

E-nr.	Ref.nr.	Beskrivning
11 559 27	GTVR300	App.dosa för VQ06, VR06, VR10 (sida)
11 559 29	GTVR400	App.dosa för VQ12, VR12, VR10 (mitten)

App.dosa låga golvboxar och adapter för 45x45mm

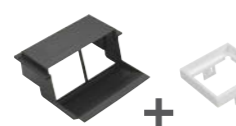

GBM5050 + GBMAR5045 används för 45x45-enheter. Infästningen sker från sidan.

E-nr.	Ref.nr.	Beskrivning
11 559 31	GBM5050	App.dosa för KDQ08/E04 2-vägs
11 559 41	GBMAR5045	Adaptterram anpassning till 45x45

Apparatdosa för data/multimedia

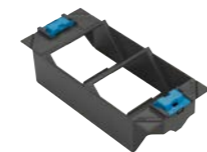

Apparatdosa för data-/multimedia. Lösa brickor med olika anpassningar fästs i vinkel för enklare montage

E-nr.	Ref.nr.	Beskrivning
11 560 36	GTVD200	Apparatdosa för 2xData/Media
11 560 37	GTVD300	Apparatdosa för 3xData/Media

Uttag 230V



E-nr.	Ref.nr.	Beskrivning
11 559 43	ESR1339010	1-vägs uttag 33° vit
11 559 45	ESR2339010	2-vägs uttag 33° vit
11 559 47	ESR3339010	3-vägs uttag 33° vit
11 559 48	ESR1332004	1-vägs uttag 33° orange
11 559 49	ESR2332004	2-vägs uttag 33° orange
11 559 59	ESR3332004	3-vägs uttag 33° orange
11 559 69	ESR1336029	1-vägs uttag 33° grön
11 560 02	ESR2336029	2-vägs uttag 33° grön
11 560 03	ESR3336029	3-vägs uttag 33° grön

Data/Multimedia



E-nr.	Ref.nr.	Beskrivning
11 560 04	WS263	HDMI Patch/patch
11 560 07	WS265	USB skruvanslutning
11 560 08	WS276	Uttag VGA skruvanslutning
11 560 11	WS110	USB laddare
11 560 12	WS203	2M tom 2xRJ45 Keystone
11 560 13	WS219	1M RJ45 oskärmad
11 560 14	WS225	1M RJ45 skärmad
11 560 15	WS688	1M Blindlock, 22,5mm
11 560 16	WS689	2M Blindlock, 45mm

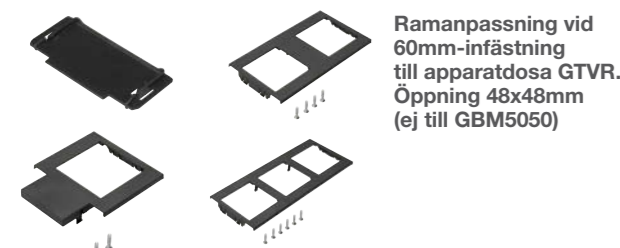

Ramanpassning vid 60mm-infästning till apparatdosa GTVR. Öppning 48x48mm (ej till GBM5050)

E-nr.	Ref.nr.	Beskrivning
11 560 24	GTVRT00	Skiljevägg GTVR300/400
11 560 28	GTMVB34T1	Anpassning för 1 apparat GTVR300/400
11 560 29	GTMVB3072	Anpassning för 2 apparater GTVR300
11 560 32	GTMVB04T2	Anpassning för 2 apparater GTVR400
11 560 34	GTMVB04T3	Anpassning för 3 apparater GTVR400

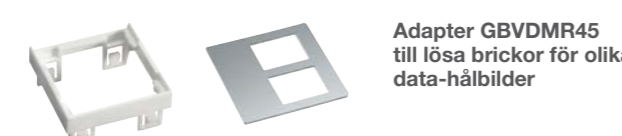

Adapter GBVDMR45 till lösa brickor för olika data-hålbilder

E-nr.	Ref.nr.	Beskrivning
11 560 18	GBVDMR45	Adaptterram till brickor 45x45mm
11 560 19	GBVDM012	2xRJ45 19,3x14,8mm Krone
11 560 23	GBVDM052	2xRJ45 21,4x14,8mm Keystone (AMP)
11 560 35	GBVDM041	1xRJ45 17,2x18,3mm Lexcom*

Tomma Brickor för olika Data/media-uttag och data-uttag

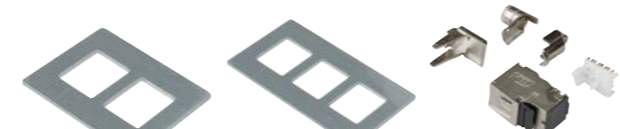

E-nr.	Ref.nr.	Beskrivning
11 560 38	GTVDM042	2xLexcom 17,2x18,3mm*
11 560 39	GTVDM052	2xAMP (Keystone) 20,1x14,8mm
11 560 42	GTVDM053	3xAMP (Keystone) 20,1x14,8mm
11 560 43	GTVDM022	2xR&M 20,4x27,7mm*
11 560 45	GTVDM202	2xFiber-uttag ST-kontakt
11 560 46	GTVDM214	4xFiber-uttag SC-kontakt
11 560 47	GTVDM224	4xFiber-uttag SC-kontakt (duplex)
11 560 57	GTVDM012	2xRJ45 (Hager EDS/EDU) 19,3x14,8mm
11 560 59	EDSRJ45C6A	Datajack RJ45 kat 6A skärmat
11 560 61	EDURJ45C6A	Datajack RJ45 kat 6A oskärmat

*adapter krävs

Brickor för multimedia



E-nr.	Ref.nr.	Beskrivning
11 560 54	GTVDM301	Mediabricka D-Sub 9pol video
11 560 56	GTVDM311	Mediabricka XLR d=24mm audio
11 560 58	GTVDM00B	Blindplatta för GTV data/media

- Massiv högkvalitativ golvbox av glättat rostfritt ståljutgods eller bronsjutgods
- Skyddsklass IP20
- Mattskyddsramen överlappar golvbeläggningen
- Max belastning 1,5 kN



Kvadratisk (snäpp-öppning) 230V + RJ45

Minsta inbyggnadsdjup: 60mm
Yttermått: 120x120mm
Infällnadsmått: 101x101mm

E-nr.	Ref.nr.	Beskrivning
11 723 96	BSQRJ45R45E	Golvbox, kvadratisk 230V + RJ45 rostfritt
11 723 97	BSQRJ45R45B	Golvbox, kvadratisk 230V + RJ45 brons



Rund (snäpp-öppning) 230V + RJ45

Minsta inbyggnadsdjup: 60mm
Yttermått: Ø150mm
Infällnadsmått: 101x101mm

E-nr.	Ref.nr.	Beskrivning
11 723 94	BSRRJ45R45E	Golvbox, rund 230V + RJ45 rostfritt
11 723 95	BSRRJ45R45B	Golvbox, rund 230V + RJ45, brons



Kvadratisk (sid-öppning) 230V + RJ45

Minsta inbyggnadsdjup: 48mm
Yttermått: 120x120mm
Infällnadsmått: 107x107mm

E-nr.	Ref.nr.	Beskrivning
11 722 49	BSFRJ45R45E	Golvbox, kvadratisk 230V + RJ45 rostfritt
11 722 51	BSFRJ45R45B	Golvbox, kvadratisk 230V + RJ45 brons



Rektangulär (snäpp-öppning) 2 x 230V

Minsta inbyggnadsdjup: 60mm
Yttermått: 146x146mm
Infällnadsmått: 120x120mm

E-nr.	Ref.nr.	Beskrivning
11 560 77	BSQ2R45E	Golvbox, rektangulär 2 x 230V uttag, rostfritt
11 560 76	BSQ2R45B	Golvbox, rektangulär 2 x 230V uttag, brons

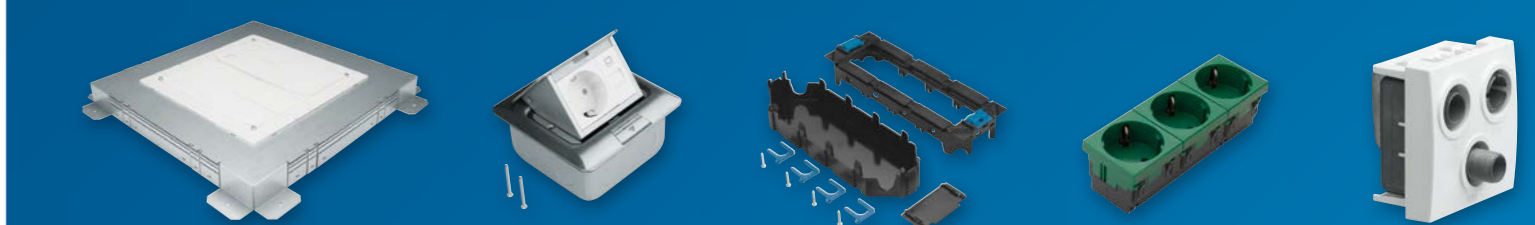

Hager Elektro AB
Box 9040
400 91 Göteborg

Besöksadress:
Bifrostgatan 36
431 44 Mölndal
Telefon: 031 - 706 39 00

info@hager.se
hager.se



3-fas uttag och finskydd



E-nr.	Ref.nr.	Beskrivning
11 560 66	GBVC300	Fästplåt för CEE uttag (3platser GTVR300) min djup 270mm
11 560 67	GBVC400	Fästplåt för CEE uttag (4platser GTVR400) min djup 170mm



E-nr.	Ref.nr.	Beskrivning
11 560 68	ECEE165	CEE uttag rakt 16 A IP44
11 560 69	ECEE325	CEE uttag rakt 32 A IP44

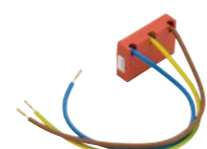

E-nr.	Ref.nr.	Beskrivning
52 703 99	EUS315	Finskydd med 3 anslutningar
52 704 01	EUS615	Finskydd med 6 anslutningar

Frigolitblock med tillbehör och låga golvboxar

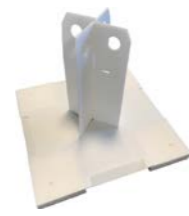

E-nr. Ref.nr.	Beskrivning
11 557 13 SEBD500GT	Ingjutningsstöd till nedan frigitblock, 500x500mm. Höjd 49,5mm

E-nr. Ref.nr.	Beskrivning
11 557 15 SEGT350	Krysstöd till frigitblock, 350x350mm. Hörnens frigitklossar är 20mm höga.

Frigolit block, anpassade till olika golvboxar

E-nr.	Ref.nr.	Beskrivning
11 557 17	SEVE04200	Frigolitblock VE04 147x247mm
11 557 19	SEVE09200	Frigolitblock VE09 200x253mm
11 557 21	SEVQ06200	Frigolitblock VQ06 200x200mm
11 557 23	SEVQ08200	Frigolitblock VQ08 294x294mm
11 557 25	SEVQ12200	Frigolitblock VQ12 244x244mm
11 557 27	SEVR06200	Frigolitblock VR06 Ø200mm
11 557 29	SEVR10200	Frigolitblock VR10 Ø275mm
11 557 33	SEVR12200	Frigolitblock VR12 Ø306mm
11 557 35	SEVR2200	Frigolitblock VR2 Ø242mm



Höjd frigitblock: 200mm
Levereras i 5st segment, där varje del är 40mm.

Se infällnadsmått vid respektive golvbox.

Extra låga golvboxar

Golvboxar för lågt inbyggnadsdjup (min 50mm)

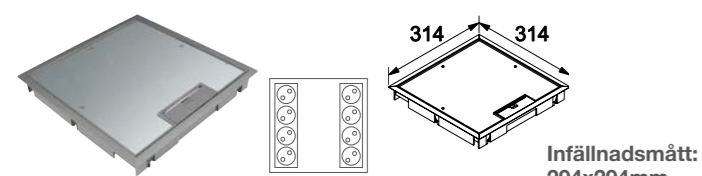

E-nr. Ref.nr.	Beskrivning
11 557 79 KDD08057011	Låg box viklock Q08 golvbeläggning 5mm grå (min höjd 50mm)
11 557 80 KDD08059005	Låg box viklock Q08 golvbeläggning 5mm svart (min höjd 50mm)
11 557 81 KDD08127011	Låg box viklock Q08 golvbeläggning 12mm grå (min höjd 57mm)
11 557 82 KDD08129005	Låg box viklock Q08 golvbeläggning 12mm svart (min höjd 57mm)

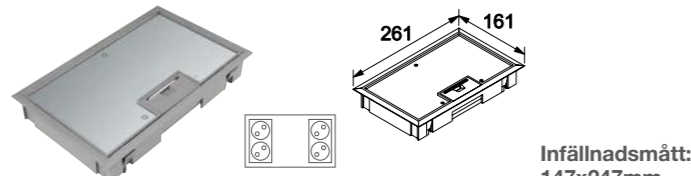

E-nr. Ref.nr.	Beskrivning
11 557 83 KDE04057011	Låg box viklock E04 golvbeläggning 5mm grå (min höjd 50mm)
11 557 84 KDE04059005	Låg box viklock E04 golvbeläggning 5mm svart (min höjd 50mm)
11 557 85 KDE04087011	Låg box viklock E04 golvbeläggning 8mm grå (min höjd 53mm)
11 557 86 KDE04089005	Låg box viklock E04 golvbeläggning 8mm svart (min höjd 53mm)

Apparatdosa bestyckad 2 x 230V och anpassningsramar till ingjutningslådor



E-nr. Ref.nr.	Beskrivning
11 560 62 GBES29010	App.dosa med 2 x 230V uttag till KDQ08/KDE04 vit
11 560 63 GBES22004	App.dosa med 2 x 230V uttag till KDQ08/KDE04 orange
11 560 65 GBES32000	App.dosa med 2 x 230V uttag till KDQ08/KDE04 röd

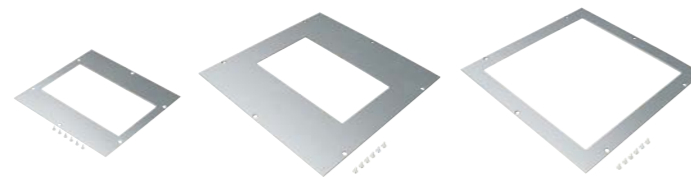

E-nr. Ref.nr.	Beskrivning	storl.
11 560 78 UDM2147E04	Anpassningsram för KDE04	2
11 560 79 UDM3147E04	Anpassningsram för KDE04	3
11 560 80 UDM3294Q08	Anpassningsram för KDQ08	3

Ingjutningslådor, anpassningsramar och golvboxar

Ingjutningslådor storlek 2

Med fötter och plastsidor



Mått: 428x428mm, skruvar för höjd-anpassning i hörnen

E-nr. Ref.nr.	Beskrivning
11 557 65 UDH2050080	Ingjutningshöjd: 50-80mm
11 557 66 UDH2075125	Ingjutningshöjd: 75-125mm
11 557 67 UDH2120170	Ingjutningshöjd: 120-170mm

Med bottenplåt och plastsidor



Mått: 428x428mm, skruvar för höjd-anpassning i hörnen

E-nr. Ref.nr.	Beskrivning
11 557 68 UDB2050080	Ingjutningshöjd: 50-80mm
11 557 69 UDB2075125	Ingjutningshöjd: 75-125mm
11 557 70 UDB2120170	Ingjutningshöjd: 120-170mm

Ingjutningslådor storlek 3

Med fötter och plastsidor



Mått: 498x498mm, skruvar för höjd-anpassning i hörnen

E-nr. Ref.nr.	Beskrivning
11 557 71 UDH3050080	Ingjutningshöjd: 50-80mm
11 557 72 UDH3075125	Ingjutningshöjd: 75-125mm
11 557 73 UDH3120170	Ingjutningshöjd: 120-170mm

Med bottenplåt och plastsidor



Mått: 498x498mm, skruvar för höjd-anpassning i hörnen

E-nr. Ref.nr.	Beskrivning
11 557 74 UDB3050080	Ingjutningshöjd: 50-80mm
11 557 75 UDB3075125	Ingjutningshöjd: 75-125mm
11 557 76 UDB3120170	Ingjutningshöjd: 120-170mm

Med bottenplåt och sidor för rörgenomgång



Mått: 498x498mm, skruvar för höjd-anpassning i hörnen

E-nr. Ref.nr.	Beskrivning
11 557 77 UDS3070120	Anpassad till infästning av UDS32050RE för VP/slang, Ingjutningshöjd: 80-120mm



E-nr. Ref.nr.	Beskrivning
11 557 78 UDS32050RE	Röringsanpassning för VP-rör/slang

Anpassningsramar för ingjutningslådor till golvboxar

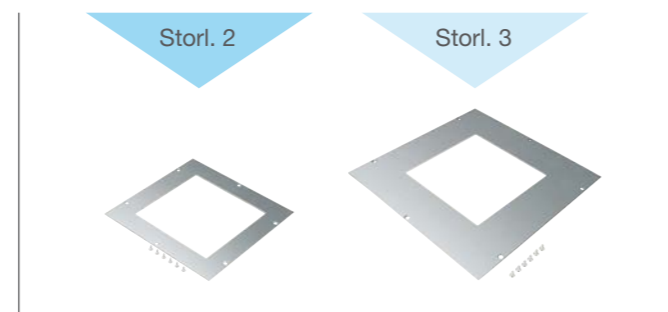

11 557 37 UDM2200Q06	11 557 39 UDM3200Q06
--------------------------------	--------------------------------

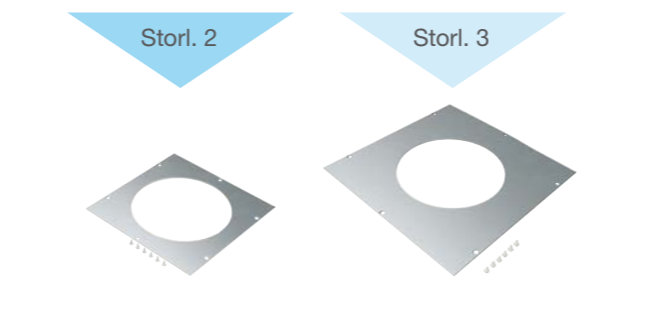

11 557 41 UDM2215R06	11 557 43 UDM3215R06
--------------------------------	--------------------------------

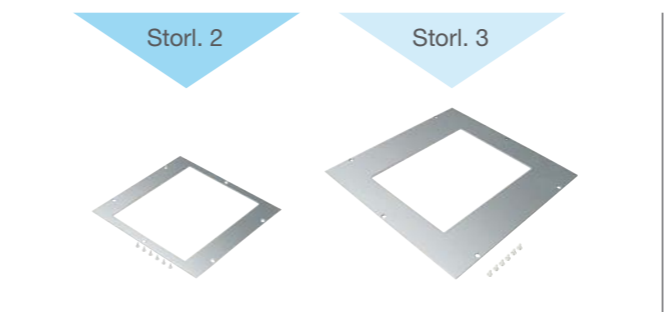

11 557 44 UDM2200E09	11 557 60 UDM3200E09
--------------------------------	--------------------------------

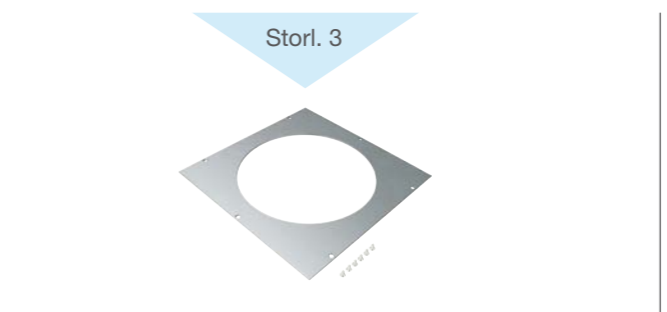

11 557 61 UDM3275R10

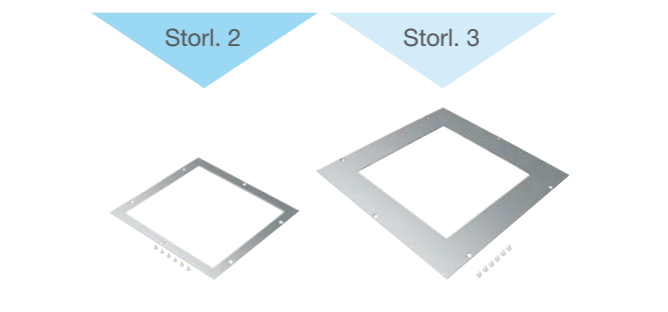

11 557 62 UDM2244Q12	11 557 63 UDM3244Q12
--------------------------------	--------------------------------

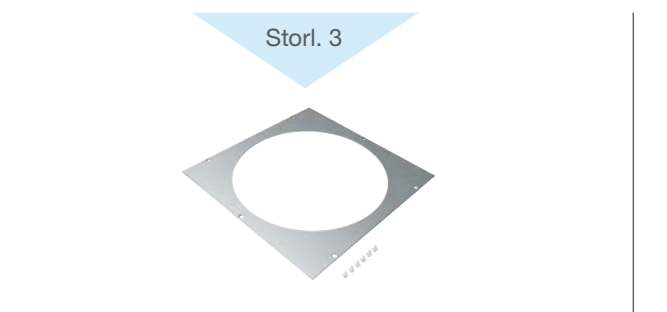

11 557 64 UDM3306R12

Golvboxar – runda, kvadratiska och rektangulära i PVC och rostfritt stål

max 6 platser



Infällnadsmått: 200x200mm

E-nr. Ref.nr.	Beskrivning	storl.
11 557 87 VQ06057011	Golvbox VQ06 golvbeläggning 5mm grå (min. höjd 77mm)	2,3
11 557 88 VQ06059005	Golvbox VQ06 golvbeläggning 5mm svart (min. höjd 77mm)	2,3
11 557 89 VQ06127011	Golvbox VQ06 golvbeläggning 12mm grå (min. höjd 82mm)	2,3
11 557 93 VQ06129005	Golvbox VQ06 golvbeläggning 12mm svart (min. höjd 82mm)	2,3
11 557 94* VQ0612E	Golvbox VQ06 golvbeläggning 12mm rostfri (min. höjd 82mm)	2,3

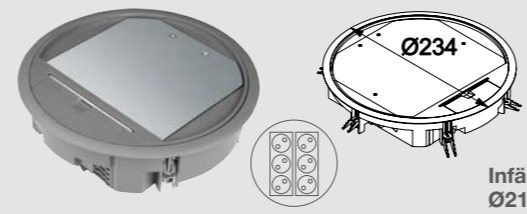

Infällnadsmått: Ø215mm

E-nr. Ref.nr.	Beskrivning	storl.
11 557 96 VR06057011	Golvbox VR06 golvbeläggning 5mm grå (min. höjd 77mm)	2,3
11 557 97 VR06059005	Golvbox VR06 golvbeläggning 5mm svart (min. höjd 77mm)	2,3
11 557 98 VR06127011	Golvbox VR06 golvbeläggning 12mm grå (min. höjd 82mm)	2,3
11 557 99 VR06129005	Golvbox VR06 golvbeläggning 12mm svart (min. höjd 82mm)	2,3

max 9 platser

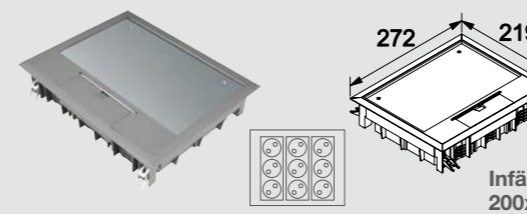

Infällnadsmått: 200x253mm

E-nr. Ref.nr.	Beskrivning	storl.
11 558 14 VE09057011	Golvbox VE09 golvbeläggning 5mm grå (min. höjd 77mm)	2,3
11 558 34 VE09059005	Golvbox VE09 golvbeläggning 5mm svart (min. höjd 77mm)	2,3
11 558 40 VE09127011	Golvbox VE09 golvbeläggning 12mm grå (min. höjd 82mm)	2,3
11 558 42 VE09129005	Golvbox VE09 golvbeläggning 12mm svart (min. höjd 82mm)	2,3
11 558 54* VE0912E	Golvbox VE09 golvbeläggning 12mm rostfri (min. höjd 82mm)	2,3

max 10 platser



Infällnadsmått: Ø275mm

E-nr. Ref.nr.	Beskrivning	storl.
11 558 55 VR10057011	Golvbox VR10 golvbeläggning 5mm grå (min. höjd 77mm)	3
11 558 69 VR10059005	Golvbox VR10 golvbeläggning 5mm svart (min. höjd 77mm)	3
11 558 71 VR10127011	Golvbox VR10 golvbeläggning 12mm grå (min. höjd 82mm)	3
11 558 75 VR10129005	Golvbox VR10 golvbeläggning 12mm svart (min. höjd 82mm)	3

max 12 platser



Infällnadsmått: 244x244mm

E-nr. Ref.nr.	Beskrivning	storl.
11 558 81 VQ12057011	Golvbox VQ12 golvbeläggning 5mm grå (min. höjd 77mm)	2,3
11 558 82 VQ12059005	Golvbox VQ12 golvbeläggning 5mm svart (min. höjd 77mm)	2,3
11 558 87 VQ12127011	Golvbox VQ12 golvbeläggning 12mm grå (min. höjd 82mm)	2,3
11 558 88 VQ12129005	Golvbox VQ12 golvbeläggning 12mm svart (min. höjd 82mm)	2,3
11 558 89* VQ1212E	Golvbox VQ12 golvbeläggning 12mm rostfri (min. höjd 82mm)	2,3

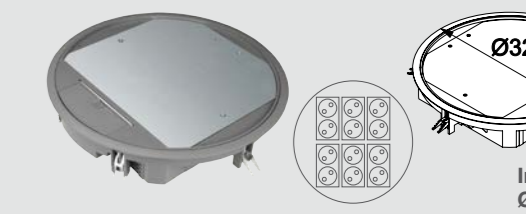

Infällnadsmått: Ø306mm

E-nr. Ref.nr.	Beskrivning	storl.
11 558 94 VR12057011	Golvbox VR12 golvbeläggning 5mm grå (min. höjd 77mm)	3
11 559 17 VR12059005	Golvbox VR12 golvbeläggning 5mm svart (min. höjd 77mm)	3
11 559 19 VR12127011	Golvbox VR12 golvbeläggning 12mm grå (min. höjd 82mm)	3
11 559 25 VR12129005	Golvbox VR12 golvbeläggning 12mm svart (min. höjd 82mm)	3